

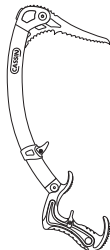

Compliant with new European Regulation
Conforme al nuovo regolamento europeo
Conforme à la nouvelle réglementation européenne
(EU) 2016/425



**ICE TOOLS
PICCOZZE
PIOLETS**



STANDARD

EN 13089:2011 + A1:2015

EN

IT

FR

DE

ES

PT

NL

SV

NO

FI

RO

PL

CS

SK

SL

HR

RU

TR

ZH

JA

KO

CE 0123

W1

Notified body controlling the manufacturing of the product:

Organismo che controlla la fabbricazione del prodotto:

Organisme contrôlant la fabrication du produit:

TÜV SÜD Product Service GmbH

Ridlerstraße 65, 80339 Munich – Germany – N.0123

W2

Notified body intervening for the EU type examination:

Ente riconosciuto che interviene per l'esame UE del tipo:

Organisme notifié intervenant pour l'examen UE de type:

APAVE SUDEUROPE SAS

CS60193 - 13322 MARSEILLE CEDEX 16 – France – N.0082

MARKING - MARCATURA - MARQUAGES - KENNZEICHNUNG - MARCAJE - MARCAÇÃO -
 AANDUIDING - MÄRKNING - MERKING - MERKINTÄ - MARCAJUL - OZNACZENIA - OZNAČENÍ
 - OZNAČENIE - OZNAKA - OZNAČAVANJE - МАРКИРОВКА - MARKALAMA - 标记 - 規格適合 - 마킹

2

FIGURES - FIGURE - FIGURES - ABBILDUNG - FIGURAS - FIGURAS - FIGUREN - FIGURER -
 FIGURER - KUVAT - FIGURI - RYSUNKI - OBRÁZKY - OBRÁZKY - SLIKE - SLIKE - РИСУНКИ -
 ŞEKİLLER - 图 - 図 - 그림

6

ENGLISH	16
ITALIANO	18
FRANÇAIS	20
DEUTSCH	22
ESPAÑOL	25
PORTUGUÊS	27
NEDERLANDS	30
SVENSKA	33
NORSK	35
SUOMI	38
ROMÂNĂ	40

POLSKI	43
ČEŠTINA	45
SLOVENČINA	48
SLOVENSKI	50
HRVATSKI	53
РУССКИЙ	55
TÜRKÇE	58
漢語	61
日本語	63
한국어	66

LIFE SHEET - SCHEDA DI VITA - FICHE DE DURÉE DE VIE - DATENBLATT - FICHA DE LA VIDA
 ÚTIL - FICHADA VITA ÚTIL - ONDERHOUDSKAART - INFORMATIONS KORT - PRODUKTKORT
 - TUOTTEEN TARKASTUSLOMAKE - FIŞA DE DURABILITATE - KARTA WYROBU - PROVOZNÍ
 LIST - ZÁZNAM KONTROL - KONTROLNI LIST - SERVISNI LIST - БЛАНК ОСМОТРА -
 KULLANIM KARTI - 使用寿命卡 - ライフシート - 수명도표

72

X MARKING - MARCATURA - MARQUAGES

1 **CASSIN**TM [®]
2 **X-DREAM**























8 0200









1 **CAMP** S.p.a.
Via Roma 23,
Premana (LC) Italy





- 1** Nome e indirizzo del fabbricante - Name and address of the manufacturer - Nom et adresse du fabricant
- 2** Nome del dispositivo - Name of the device - Nom du dispositif
- 3** Piccozza tecnica: piccozza per arrampicata su ghiaccio e roccia - Technical ice tool: ice axe for ice and mixte climbing - Piolet technique : piolet pour escalade en glace e roccia
- 4** Marcatura di conformità al regolamento europeo (UE) 2016/425 - Conformity marking according to European regulation (EU) 2016/425 - Marquage de conformité au règlement européen (UE) 2016/425
- 5** N° dell'organismo che controlla la fabbricazione del prodotto - No. of the notified body controlling the manufacturing of the product - N° de l'organisme contrôlant la fabrication du produit
- 6** Leggere le istruzioni di utilizzo - Read the instructions for use - Lire la notice d'information
- 7** Mese e anno di fabbricazione - Month and year of manufacture - Mois et année de fabrication
- 8** Numero di serie - Serial number - Numéro de série

A MODEL	REF.	DRY TOOLING 	ICE CLIMBING 	ALPINISM 	
X-DREAM	2864	*****	*****	*	 
X-DREAM ALPINE	2865	**	*****	***	 
X-ALL MOUNTAIN Hammer	2990	*	*****	*****	 
X-ALL MOUNTAIN Adze	2991	*	*****	*****	 
X-LIGHT Hammer	2518		***	*****	 
X-LIGHT Adze	2519		***	*****	 

B1	Art.2522	Art.3065	Art.3066	Art.3054	Art.2292	Art.3059	
SPARE PARTS				 X-Trigger	 X-Trigger Fast	 X-Grip 2	
X-DREAM		*****	*****	*****	*****	*****	
X-DREAM ALPINE		*****	*****	*****	*****	*****	
X-ALL MOUNTAIN	*****			*****	*****	*****	
X-LIGHT	*****			*****	*****		

B2	Art.2688	Art.2689	Art.3055	Art.3056	Art.3057	Art.2524	
SPARE PARTS	 X-Dream / X-All Mountain	 X-Dream / X-All Mountain	 X-Finger S	 X-Finger L	 X-Rest	 Weights	
X-DREAM			*****	*****	*****	*****	
X-DREAM ALPINE			*****	*****	*****	*****	
X-ALL MOUNTAIN	*****	*****				*****	
X-LIGHT							

Art.2287	Art.2288	Art.2289	Art.2523	Art.3052	Art.2803	Art.2804
						
X-Light	X-Light	X-Light	Total Dry	Race	Mixte	Ice
			*****	*****	*****	*****
			***	*****	*****	*****
			*	***	*****	*****
*****	*****	*****				

B3		Art.2688	Art.2689	Art.2288	Art.2289	Art.2524
PICK - SPARE COMPATIBILITY	REF.	 X-Dream / X-All Mountain	 X-Dream / X-All Mountain	 X-Light	 X-Light	 Weights
	TOTAL DRY	2523				*
RACE	3052					*
MIXTE	2803	*****	*****			*****
ICE	2804	*****	*****			*****
X-LIGHT	2287			*****	*****	

1A X-Light

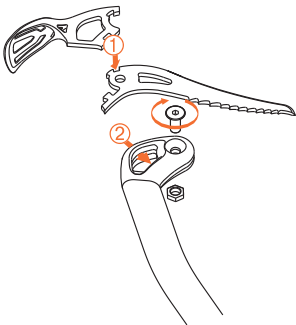

1B X-Dream / X-All Mountain

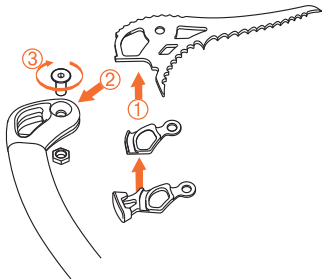

2A X-Light / X-All Mountain

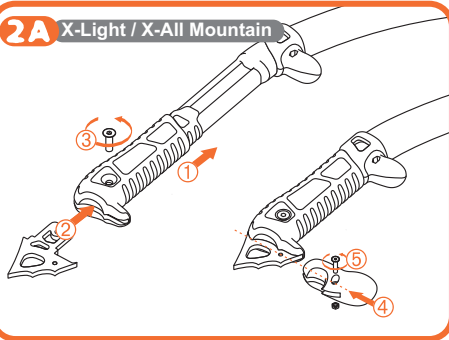

2B X-Dream

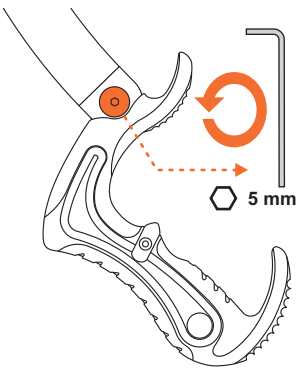

①

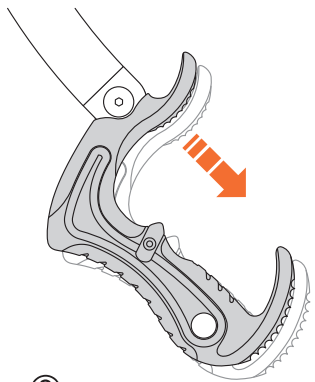

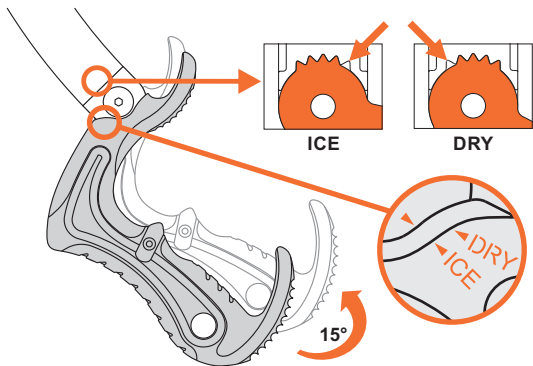

3



2B X-Dream

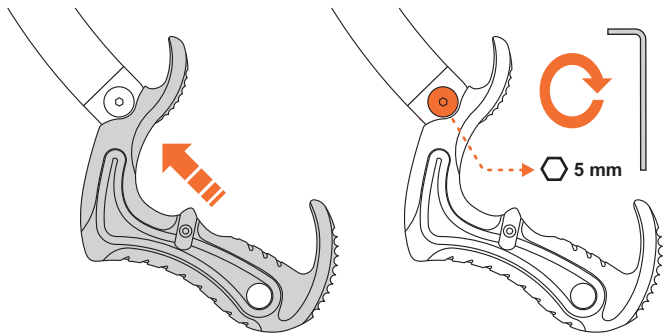

X-DREAM: X-Trigger Ref.3054

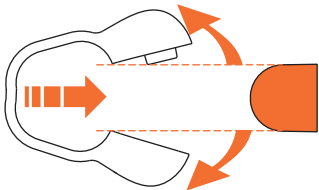

①

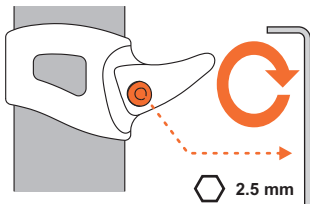

②

X-DREAM:
X-Trigger Fast Ref.2292

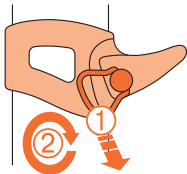

①



X-DREAM: X-Finger Ref.3055/3056

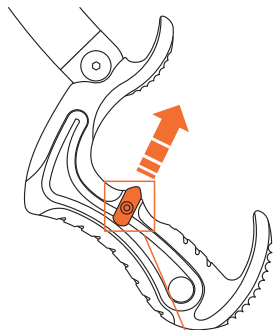
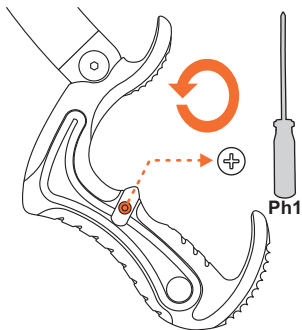

①

②

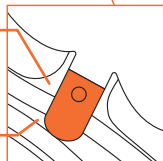
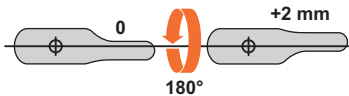
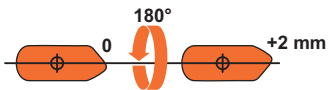

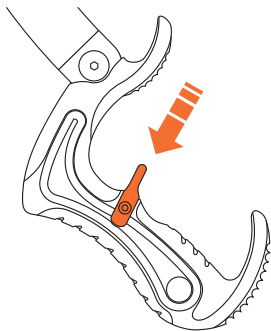

3

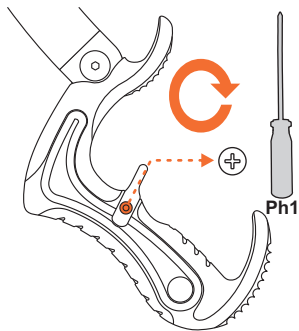

5

X-DREAM: X-Rest Ref.3057

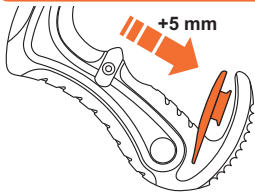

LARGE

SMALL

4



5

MAX

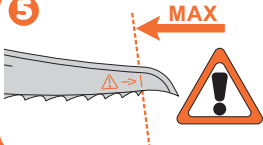

3

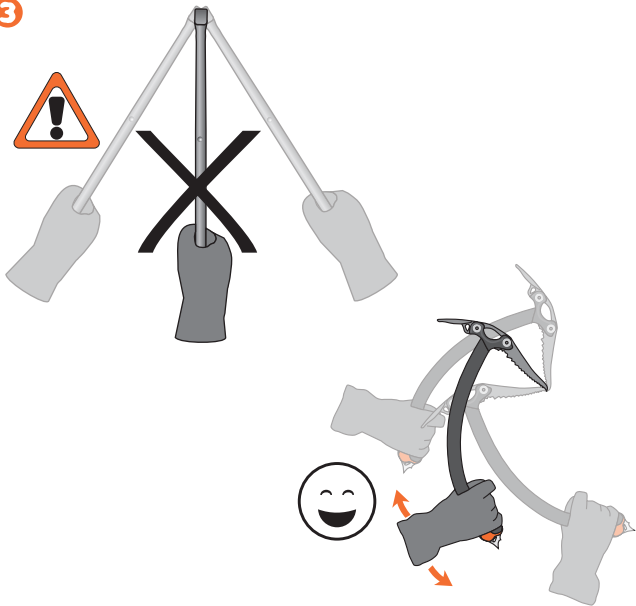

GENERAL INFORMATION

The C.A.M.P. group meets the needs of mountaineers and climbers with light and innovative products. These are designed, tested and manufactured to a certified quality system, ensuring reliable and safe products. These instructions inform you about the correct use throughout the life of the product: **read, understand and keep these instructions**. If lost, you can download the instructions from the web site www.camp.it. The EU declaration of conformity can be also downloaded from our site. The retailer must provide the instruction manual in the language of the country where the product is to be sold.

USE

This equipment should be used only by trained and competent persons. Otherwise the user should be under the direct supervision of a trained and competent person. This notice will not teach you the techniques for climbing, alpinism or any other associated activity: you must have received qualified instruction before using this product. Climbing, and any other activity for which these products may be used, is inherently dangerous. The consequences of incorrect selection, misuse or poor maintenance of equipment could result in damage, serious injury or death. The user must be medically fit and capable to control his own security and any possible emergency situations. The product should only be used as instructed and no alterations should be made to it. It may be used in conjunction with any appropriate items of suitable specification and according to the EN standards, with due consideration to the limitations of each individual piece of equipment. This leaflet shows examples of improper utilizations of this product. Note that it is impossible to show or imagine all improper utilizations and that this product should be used only in the way specified by the manufacturer in this leaflet. If possible this product should be treated as personal.

MAINTENANCE

Cleaning of the textile and plastic parts: rinse in clean water and neutral soap (max temperature 30°C) and dry naturally away from direct heat. *Cleaning of the metallic parts:* rinse in clean water and then dry. *Temperature:* Always keep this product below 80°C so as not to affect the performance of the product. *Chemicals:* withdraw the product from service if it comes into contact with chemical reagents, solvents or fuels which could affect the performance of the product.

STORAGE

Store unpacked in a cool, dry, dark place away from heat sources, high humidity, sharp edges, corrosives or other possible causes of damage.

RESPONSIBILITY

The company C.A.M.P. spa, or the distributor, will not accept any responsibility for damage, injury or death resulting from misuse of or from modifications to a CAMP branded product. It is the user's responsibility at all times to ensure that he/she understands the correct and safe use of any equipment supplied by or from C.A.M.P. spa, that he/she uses it only for the purposes for which it is designed and that he/she practices all proper safety procedures. Before using the equipment, take all necessary steps to familiarise yourself with rescue techniques should an emergency occur. You personally assume all the risks and responsibilities for your actions and decisions: if you are not able or not in a position to assume these, do not use this equipment.

3 YEAR WARRANTY

This product is warranted against any faults in materials or manufacture for 3 years from the purchase date. Limitations of warranty include: normal wear and tear, modifications or alterations, incorrect storage, corrosion, damage due to accidents or negligence, use for which this product is not specifically designed.

SPECIFIC INFORMATION**INSTRUCTIONS FOR USE****Summary**

The CASSIN ice axes are designed for dry-tooling, ice climbing, alpinism on snow, ice or mixed routes. For

recommendations on the intended uses for each ice axe see the **table A**.

The product is intended for use to protect against the risk of falling from a height when the handle is used as anchoring in practising mountaineering.

Use and modular parts' fixing

Verify periodically the screws closure and the fixing of picks, adze and hammer. The compatibility of the different modular parts with the different ice axes is shown in **table B**.

- 1) **Pick, hammer, adze**: the fixing of the different elements is shown in **fig.1a** X-ALL MOUNTAIN, **fig.1b** X-LIGHT and **fig.1c** X-DREAM. **ATTENTION**: The X-ALL MOUNTAIN and X-LIGHT must always be used with their hammer or adze otherwise the pick will not be secured.
- 2) **Handle**: the handle, spike and accessories fixing is shown in **fig.2a** for the X-DREAM and **fig.2b** for X-LIGHT and X-ALL MOUNTAIN.

Pick removal from ice: the removal from the ice should be done, for a flat pick, with an "ahead/back" movement (**fig.3**).

Sharpening: sharp the picks and the spike using a file (**fig.4**). Do not use a grinding wheel, which can generate temperatures high enough to change the mechanical characteristics of the metal.

REVISION

The safety of users depends upon the continued efficiency and durability of the equipment. In addition to the normal inspection required before, during and after each use, this product must be inspected by a skilled person every 12 months, starting from date the product is first used; this date and the subsequent checks must be recorded on the product's life sheet: keep this literature for inspection and reference for the life of the device. Check the legibility of the product's markings.

In case of one of the following defects are present, the product should be withdrawn from service immediately:

- cracks on the picks and the connection between head and shaft
- play between the different parts of the tool
- permanent deformation of the shaft
- deep corrosion that seriously alters the surface state of the metal (which does not disappear after a light rubbing with emery paper)

In case of one of the following defects, the defective part should be changed (see **table B**):

- permanent deformation of the pick
- wear of the spike, when sharpening is no more possible
- wear of the pick over the marked limit (**fig.5**).
- wear of the hammer
- wear of the adze

Any product or component showing any defect or wear, or if in doubt, should be withdrawn from service immediately. Each product in the safety system can be damaged during a fall and must be always inspected before use it again. Do not continue to use a product after a major fall because a damage may have occurred, even no external signs are visible.

LIFETIME

Metal parts: The lifetime of the product is unlimited.

Textile parts: The lifetime of the product is 10 years from the date the product is first used and (taking storage into consideration) in any case cannot exceed the end of the twelfth year from manufacturing (i.e. manufacture year 2019, lifetime until end of 2031, or 10 year from the date of first use, whichever comes first).

Metal parts / Textile parts: The lifetime is understood to be in the absence of causes which would place the product out of order with the condition that periodic inspections are carried out at least once every 12 months starting from the date the product is first used and the results are recorded on the life sheet of the product.

The following factors can reduce the lifetime of the product: intense use, damage to components of the product, contact with chemical substances, high temperatures, tears and abrasions, violent impacts, failure to maintain as

recommended. If a product is suspected to be no longer safe and reliable, replace the product or contact C.A.M.P. or the distributor before continuing use.

TRANSPORTATION Protect the product from risks such as those detailed above.

ITALIANO

INFORMAZIONI GENERALI

Il gruppo C.A.M.P. dà una risposta ai bisogni degli alpinisti e degli arrampicatori con dei prodotti leggeri e innovativi. Sono progettati, testati e fabbricati all'interno di un sistema qualità certificato, per offrirvi un prodotto affidabile e sicuro. Le presenti istruzioni sono destinate ad informarvi sul corretto utilizzo del prodotto per tutta la sua durata: **leggete, comprendete e conservate queste istruzioni**. In caso di smarrimento, le istruzioni sono scaricabili dal sito www.camp.it. La dichiarazione di conformità UE è scaricabile da questo sito. Il rivenditore deve fornire il manuale istruzione nella lingua del paese in cui il prodotto è venduto.

UTILIZZO

Questo equipaggiamento deve essere usato solo da persone addestrate e competenti oppure sotto la supervisione di persone addestrate e competenti. Con queste istruzioni non apprenderete le tecniche dell'arrampicata, dell'alpinismo o di qualsiasi altra attività associata: dovete aver ricevuto una formazione adeguata prima di utilizzare questo equipaggiamento. Arrampicare, e ogni altra attività per la quale questo prodotto può essere usato, è potenzialmente pericoloso. Un'incorretta scelta o utilizzo, oppure un'incorretta manutenzione del prodotto può causare danni, gravi ferite o morte. L'utilizzatore deve essere medicalmente idoneo ed in grado di controllare la sua sicurezza e di gestire le situazioni di emergenza. Il prodotto deve essere usato solo come di seguito descritto e non deve essere modificato. Deve essere usato in abbinamento ad altri articoli con caratteristiche adatte ed in accordo alle normative europee (EN), considerando i limiti di ogni singolo pezzo dell'equipaggiamento. In queste istruzioni sono rappresentati alcuni esempi di utilizzo improprio, ma esistono molti altri esempi di applicazioni sbagliate che è impossibile elencare o immaginare. Se possibile questo prodotto deve essere considerato come personale.

MANUTENZIONE

Pulizia delle parti tessili e plastiche: lavare esclusivamente con acqua dolce e sapone neutro (temperatura massima di 30°C) e lasciare asciugare in modo naturale, lontano da fonti dirette di calore. *Pulizia delle parti metalliche:* lavare con acqua dolce ed asciugare. *Temperatura:* mantenere questo prodotto al di sotto di 80°C per non pregiudicare le prestazioni e la sicurezza del prodotto. *Agenti chimici:* buttare il prodotto in caso di contatto con reagenti chimici, solventi e carburanti, che potrebbero alterare le caratteristiche del prodotto.

CONSERVAZIONE

Conservare il prodotto disimballato in un luogo fresco, asciutto, lontano dalla luce e da fonti di calore, alta umidità, bordi od oggetti acuminati, sostanze corrosive o ogni altra possibile causa di danno o deterioramento.

RESPONSABILITÀ

La società C.A.M.P. spa, o il distributore, non accetteranno alcuna responsabilità per danni, ferite o morte causate da un utilizzo improprio o da un prodotto CAMP modificato. E' responsabilità dell'utilizzatore capire e seguire le istruzioni per il corretto e sicuro utilizzo di ogni prodotto fornito da o attraverso C.A.M.P. spa, usarlo solo per le attività per cui è stato realizzato e applicare tutte le procedure di sicurezza. Prima dell'utilizzo dell'attrezzatura, considerare come un eventuale salvataggio in caso di emergenza possa essere eseguito in sicurezza ed in modo efficiente. Siete personalmente responsabili delle vostre azioni e decisioni: se non siete in grado di assumervi i rischi che ne derivano, non utilizzate questa attrezzatura.

GARANZIA 3 ANNI

Questo prodotto ha una garanzia di 3 anni a partire dalla data di acquisto, contro ogni difetto del materiale o di fabbricazione. Non sono coperti dalla garanzia: l'usura normale, le modifiche o i ritocchi, la cattiva conservazione, la corrosione, i danni dovuti agli incidenti e alle negligenze, gli utilizzi ai quali questo prodotto non è destinato.

INFORMAZIONI SPECIFICHE

ISTRUZIONI D'USO

Campo di applicazione

Le piccozze CASSIN sono concepite per la pratica del dry-tooling, dell'arrampicata su ghiaccio, dell'alpinismo su neve, ghiaccio e terreno misto. Per le attività consigliate per ogni tipo di piccozza consultare la **tabella A**.

Il prodotto è destinato ad essere utilizzato per la protezione contro il rischio di cadute dall'alto quando il manico viene usato come ancoraggio nella pratica dell'alpinismo.

Utilizzo e fissaggio delle parti modulari

Verificare periodicamente la chiusura delle viti di fissaggio delle parti modulari. La compatibilità delle parti modulari con i differenti modelli di piccozze è indicata nella **tabella B**.

- 1) **Lama, martello, paletta:** il fissaggio della lama-paletta o lama-mazzetta è indicato in **fig.1a** X-LIGHT, **fig.1b** X-DREAM /x-ALL MOUNTAIN. **ATTENZIONE:** La X-ALL MOUNTAIN e la X-LIGHT devono sempre essere usate con il loro martello o la loro paletta altrimenti la lama non risulterà bloccata.
- 2) **Impugnatura:** il fissaggio dell'impugnatura, del puntale e degli accessori è indicato nella **fig.2a** X-DREAM **fig.2b** per X-LIGHT e X-ALL MOUNTAIN.

Rimozione della lama dal ghiaccio: il disancoraggio di una lama piatta deve essere fatto con un movimento in avanti e indietro (**fig.3**).

Affilatura: affilare la lama e il puntale con la lima (**fig.4**). Non utilizzare una mola, che rischia, scaldando il materiale, di modificarne le caratteristiche meccaniche.

REVISIONE

La sicurezza degli utilizzatori dipende dalla continua efficienza e durabilità dell'equipaggiamento. Oltre al normale controllo visivo effettuato prima, durante e dopo ogni utilizzo, questo prodotto deve essere esaminato da una persona competente con frequenza di 12 mesi, a partire dalla data del primo utilizzo del prodotto; la registrazione di questa data e dei successivi controlli deve essere effettuata sulla scheda di vita del prodotto: conservare la documentazione per il controllo e per riferimento per tutta la vita del prodotto. Controllare la leggibilità delle marcature del prodotto.

In caso di uno dei seguenti difetti il prodotto deve essere messo fuori servizio:

- presenza di fessure, particolarmente sulla lama e sull'accoppiamento testa/manico
- presenza di gioco tra le diverse parti dell'attrezzo
- deformazione permanente del manico
- corrosione che altera gravemente lo stato superficiale del metallo (non sparisce dopo un leggero sfregamento con carta vetrata)

In caso di uno dei seguenti difetti, la parte difettosa deve essere sostituita (**tab.B**):

- deformazione permanente della lama
- usura del puntale tale da non permettere più un'affilatura
- usura della lama oltre il limite indicato (**fig.5**)
- usura del martello
- usura della paletta

Se l'articolo o uno dei suoi componenti mostrano segni d'usura o difetti, deve essere sostituito, anche solo in caso di dubbio. Ogni elemento che fa parte del sistema di sicurezza può essere danneggiato durante una caduta e deve dunque sempre essere esaminato prima di essere riutilizzato.

Ogni prodotto coinvolto in una grave caduta deve essere sostituito, in quanto può aver subito dei danni strutturali non visibili ad occhio nudo.

DURATA DI VITA

Parti metalliche: La durata di vita del prodotto è illimitata.

Parti tessili: La durata di vita è di 10 anni a partire dalla data del primo utilizzo del prodotto e, tenendo conto dello

stoccaggio, non può in ogni caso protrarsi oltre la fine del dodicesimo anno dalla fabbricazione (es. anno di fabbricazione 2019, durata di vita fino a fine 2031).

Parti metalliche / Parti tessili: La durata di vita è da intendersi in assenza di cause che lo mettano fuori uso e a condizione di effettuare controlli periodici almeno una volta ogni 12 mesi a partire dalla data del primo utilizzo del prodotto e di registrare i risultati nella scheda di vita del prodotto. I seguenti fattori possono però ridurre la vita del prodotto: utilizzo intenso, danni a componenti del prodotto, contatti con sostanze chimiche, temperature elevate, abrasioni, tagli, urti violenti, errori nell'uso e nella conservazione raccomandati. Nel dubbio che il prodotto non offra più la necessaria sicurezza, contattare la società C.A.M.P. spa o il distributore.

TRASPORTO Proteggere il prodotto dai rischi sopraelencati.

FRANÇAIS

INFORMATIONS GENERALES

Le groupe C.A.M.P. apporte une réponse à tous les besoins des alpinistes et grimpeurs avec des produits légers et novateurs. Ils sont conçus, testés et fabriqués selon un système qualité certifié pour vous apporter un matériel fiable et performant. La présente notice est destinée à vous informer sur la bonne utilisation pour toute la durée de vie de votre matériel: **lisez, comprenez et conservez cette notice**. En cas de perte, la notice est téléchargeable sur le site **www.camp.it**. La déclaration de conformité UE est aussi téléchargeable sur ce site. Le revendeur doit fournir la notice d'information dans la langue du pays de vente du produit.

UTILISATION

Ce produit ne doit être utilisé que par des personnes entraînées et compétentes ou bien sous la surveillance de personnes entraînées et compétentes. Cette notice ne vous apprendra pas les techniques de l'escalade, de l'alpinisme, ou de toute autre activité associée: vous devez avoir reçu une formation adaptée avant d'utiliser ce produit. Grimper ou toute autre activité pour laquelle cet article puisse être utilisé, est dangereux en soi. Un mauvais choix, une utilisation incorrecte ou un mauvais entretien du produit, peuvent provoquer des dommages, des blessures graves ou la mort. L'utilisateur doit être médicalement apte et capable de maîtriser sa sécurité et les situations d'urgences. Le produit doit être utilisé comme indiqué dans cette notice et ne doit en aucun cas être modifié. Il doit être utilisé avec d'autres articles ayant des caractéristiques complémentaires en accord avec les normes européennes (EN) et en tenant compte des limites de chaque pièce du matériel. Certaines utilisations incorrectes sont indiquées dans cette notice mais il est impossible d'énumérer ou même d'imaginer toutes les utilisations incorrectes. Si possible, ce produit doit être personnel.

ENTRETIEN

Nettoyage des parties textiles et plastiques: Laver exclusivement avec de l'eau et du savon neutre (température maximum de 30°C) et laisser sécher naturellement loin des sources de chaleur directe. *Nettoyage des parties en métal:* Laver à l'eau claire et essuyer. *Température:* Garder ce produit en dessous de 80°C. En cas contraire, les caractéristiques du matériel pourraient être altérées. *Agents chimiques:* Rebuter le produit en cas de contact avec des réactifs chimiques, solvants ou carburants qui pourraient altérer les caractéristiques du produit.

STOCKAGE

Conserver le produit non emballé dans un endroit sec, loin de la lumière et de sources de chaleur, de bords ou d'objets coupants, de substances corrosives et de toute autre cause possible de dommage ou détérioration.

RESPONSABILITÉ

La société C.A.M.P. spa ou le distributeur, décline toute responsabilité en cas de dommage, de blessure ou de décès provoqués par une mauvaise utilisation ou par un produit à marque CAMP modifié. Il est de la responsabilité de l'utilisateur de bien comprendre et suivre les instructions de cette notice pour une utilisation correcte et sûre de chaque produit fourni par ou par l'intermédiaire de C.A.M.P. spa, de l'utiliser seulement pour les activités pour lesquelles il a été réalisé et d'appliquer toutes les procédures de sécurité. Avant l'utilisation de l'équipement, prendre toutes les

dispositions concernant la mise en oeuvre d'un éventuel sauvetage. Vous êtes personnellement responsables de vos actes et de vos décisions: si vous n'êtes pas en mesure d'assumer les risques qui en découlent, n'utilisez pas cet équipement.

GARANTIE 3 ANS

Ce produit est garanti pendant 3 ans à compter de la date d'achat, pour tout défaut de matière ou de fabrication. La garantie ne couvre pas: l'usure normale, les modifications ou retouches, le mauvais stockage, la corrosion, les dommages dus aux accidents et aux négligences, aux utilisations pour lesquelles ce produit n'est pas destiné.

INFORMATIONS SPÉCIFIQUES

INSTRUCTIONS D'UTILISATION

Champ d'application

Les piolets CASSIN sont conçus pour la pratique du dry-tooling, de l'escalade sur glace, de l'alpinisme sur neige, glace et mixte. Pour connaître les activités recommandées pour chaque type de piolet voir le **tableau A**.

Le produit est destiné à être utilisé pour protéger contre le risque de chutes de hauteur lorsque le manche est utilisé comme amarrage en alpinisme.

Utilisation & fixation des parties modulaires

Vérifier périodiquement le serrage des vis de fixation des parties modulaires. La compatibilité des parties modulaires avec les différents modèles de piolets est indiquée dans le **tableau B**.

- 1) Lame, marteau, panne : la fixation des ensembles lame-panne ou lame-marteau est indiquée **fig.1a** X-LIGHT, **fig.1b** X-DREAM / x-ALL MOUNTAIN. **ATTENTION** : Le X-ALL MOUNTAIN et le X-LIGHT doivent toujours être utilisés avec leur marteau ou leur lame autrement, la lame ne sera pas bloquée.
- 2) Poignée : la fixation de la poignée, de la pointe et des accessoires est indiquée **fig.2a** pour le X-DREAM et **fig.2b** pour l'X-LIGHT et le X-ALL MOUNTAIN.

Désancrage de la lame de la glace : le désancrage de la lame se fait par un mouvement d'avant en arrière (**fig.3**).

Affûtage : affûter la pointe et la lame à la lime (**fig.4**). Ne pas utiliser de meule qui risque, en chauffant le métal, de modifier ses caractéristiques mécaniques.

REVISION

La sécurité de l'utilisateur est liée au maintien de l'efficacité et à la résistance de l'équipement. Outre le contrôle visuel normal fait avant, pendant et après chaque utilisation, ce produit doit être examiné par une personne compétente tous les 12 mois, à compter de la date de la première utilisation du produit. L'enregistrement de cette date et des contrôles successifs doit être effectué sur la fiche de durée de vie du produit: Conserver la notice d'information pour le contrôle et en référence pour toute la durée de vie du produit. Contrôler la lisibilité des marquages du produit.

Si un des défauts suivants apparaît, le produit doit être mis au rebut:

- présence de fissure(s) notamment sur la lame et à la liaison tête/manche
- présence de jeu entre les différentes parties du produit
- déformation permanente du manche
- corrosion affectant gravement l'état de surface du métal (ne disparaît pas après un ponçage manuel léger au papier de verre)

Si un des défauts suivants apparaît, la partie défectueuse doit être changée (voir **tableau B**) :

- déformation permanente de la lame
- usure de la pointe telle qu'elle ne permette plus son affûtage
- usure de la lame au delà de la limite indiquée **fig.5**.
- usure du marteau
- usure de la panne

Si l'article ou un de ses composants, montre des signes d'usure ou des défauts, il doit être changé, même en cas de doute seulement. Chaque élément faisant partie du système de sécurité peut être abîmé durant une chute et il doit donc

toujours être examiné avant d'être réutilisé. Tout produit, ayant subi une chute importante, doit être mis au rebut car il peut avoir subi des dommages invisibles à l'œil nu.

DUREE DE VIE

Parties métalliques: La durée de vie du produit est illimitée.

Parties textiles: La durée de vie est de 10 ans à partir de la date de la première utilisation du produit et, compte tenu du stockage, celle-ci ne peut en aucun cas se prolonger au-delà de la fin de la douzième année à compter de la fabrication (ex. année de fabrication 2019, durée de vie jusqu'à la fin 2031).

Parties métalliques / Parties textiles: La durée de vie doit être considérée en absence de causes de mise au rebut et à condition d'effectuer des contrôles périodiques au moins une fois tous les 12 mois à partir de la date de la première utilisation du produit et d'enregistrer les résultats dans la fiche de durée de vie du produit. Les facteurs suivants font exception et peuvent réduire la durée de vie du produit: utilisation intense, dommages causés à des composants du produit, contact avec des substances chimiques, températures élevées, abrasions, coupures, chocs violents, mauvaises utilisations et conservation. En cas de doute quant à la sécurité offerte par ce produit, contacter la société C.A.M.P. spa ou le distributeur.

TRANSPORT Protéger le produit des risques énoncés ci-dessus.

DEUTSCH

ALLGEMEINE INFORMATIONEN

Die C.A.M.P. Gruppe antwortet den Bedürfnissen von Alpinisten und Kletterer mit leichten und innovativen Produkten. Um die Zuverlässigkeit und Sicherheit dieser Produkte zu gewährleisten, werden sie während ihrer Entwicklungs-, Prüfungs- und Herstellungsphase einer zertifizierten Qualitätskontrolle unterzogen. Diese Gebrauchsanweisung enthält alle Informationen über die korrekte Anwendung der Produkte und **ist aufmerksam zu lesen und sorgfältig aufzubewahren**. Im Falle von Verlust kann die Gebrauchsanweisung unter www.camp.it heruntergeladen werden. Die Europäische Konformitätskennzeichnung kann von dieser Internetseite heruntergeladen werden. Der Wiederverkäufer muss die Gebrauchsanweisung in der jeweiligen Sprache des Landes zur Verfügung stellen, in dem das Produkt verkauft wird.

VERWENDUNG

Diese Ausrüstung darf nur von ausgebildeten und kompetenten Personen oder unter Aufsicht dieser Personen verwendet werden. Diese Gebrauchsanleitung dient nicht zum Erlernen der Techniken des Kletterns, des Bergsteigens oder damit verbundener Tätigkeiten: Bevor Sie diese Ausrüstung verwenden, müssen Sie eine ausreichende Ausbildung erhalten haben. Klettern oder jede andere Aktivität, für die dieses Produkt verwendet werden kann, ist potentiell gefährlich. Jede falsche Anwendung bzw. Verwendung oder eine unsachgemäße Wartung der Produkte kann Schäden verursachen, die zu schweren Verletzungen oder zu tödlichen Unfällen führen können. Der Verwender muss demnach in der Lage und fähig sein, seine eigene Sicherheit zu verantworten und in Notsituationen sachgemäß zu handeln. Das Produkt darf ausschließlich wie nachstehend beschrieben benützt und nicht abgeändert werden. Es darf nur zusammen mit anderen, den Europäischen Normen (EN) entsprechenden Vorrichtungen verwendet werden, wobei auf den beschränkten Anwendungsbereich jedes einzelnen Teils zu achten ist. In dieser Gebrauchsanweisung sind einige Beispiele der falschen Anwendung dargestellt, aber die Missbrauchsmöglichkeiten sind so zahlreich, dass sie in ihrer Gesamtheit nicht aufgezeigt bzw. aufgezählt werden können. Dieses Produkt sollte ausschließlich zum persönlichen Gebrauch bestimmt werden.

WARTUNG

Reinigung der Textil- und Plastikteile: Spülen Sie die Einzelteile nur mit weichem Wasser und Neutralseife. Verwenden Sie eine maximale Wassertemperatur von 30°C und lassen Sie die Materialien auf natürliche Weise, fern von direkten Wärmequellen, trocknen. **Reinigung der Metallteile:** Spülen Sie die Teile nur mit weichem Wasser und trocknen Sie sie ab. **Temperatur:** Damit die Leistungsfähigkeit und die Sicherheit dieses Produktes nicht beeinträchtigt werden, sollte es

Temperaturen über 80° C nicht ausgesetzt werden. Chemische *Substanzen*: Verwenden Sie das Produkt nicht mehr, wenn es mit chemischen Substanzen, Lösungsmitteln oder Kraftstoffen in Berührung gekommen ist, die die Eigenschaften des Produktes beeinträchtigt haben könnten.

LAGERUNG

Bewahren Sie das Produkt unverpackt an einem kühlen, trockenen und dunklen Ort auf, fernab von Wärmequellen, hoher Feuchtigkeit, scharfen Kanten, spitzen Gegenständen, Korrosionsmitteln oder anderen möglichen Schadensquellen.

VERANTWORTUNG

Die Aktiengesellschaft C.A.M.P. spa und die Wiederverkäufer haften nicht für Schäden, Verletzungen oder tödliche Unfälle, die auf unsachgemäße Anwendung oder auf die Verwendung von abgeänderten Produkt der Marke CAMP zurückzuführen sind. Es obliegt der Verantwortung des Benutzers bzw. der Benutzerin, sich anhand der Gebrauchsanweisung mit den C.A.M.P. spa -Produkten vertraut zu machen und sich zu vergewissern, dass, das Produkt nur für den vorgesehenen Zweck verwendet wird und dass alle Sicherheitsvorkehrungen getroffen worden sind. Bevor Sie diese Ausrüstung verwenden, müssen Sie erwägen, wie eine eventuelle Rettungsaktion im Notfall in aller Sicherheit und mit größter Wirksamkeit durchgeführt werden kann. Sie sind persönlich für Ihre Handlungen und Entscheidungen verantwortlich. Wenn Sie nicht in der Lage sind, die daraus entstehenden Risiken zu tragen, sollten Sie diese Ausrüstungsgegenstände nicht benutzen.

DREI JAHRE GARANTIE

Auf alle Material- und Fabrikationsfehler haben Sie bei diesem Produkt eine Garantie von drei Jahren ab Kaufdatum. Ausgenommen von der Garantie sind: der normale Verschleiß, Abänderungen oder Nachbesserungen, Korrosionserscheinungen, Schäden aufgrund von Unfällen oder Nachlässigkeit sowie der Gebrauch des Produktes für nicht vorgesehene Einsatzbereiche.

PRODUKTSPEZIFISCHE INFORMATIONEN

GEBRAUCHSANWEISUNG

Anwendungsbereich

Die Eispickel CASSIN wurden für das Dry-Tooling, Ice-Climbing, den alpinen Gebrauch auf Schnee, Eis und kombiniertes Gelände konzipiert. Für die pro Eispickeltypologie empfohlenen Aktivitäten ist die **Tabelle A** zu beachten. Das Produkt dient zum Schutz vor Absturzgefahr aus der Höhe, wenn der Griff als Anker bei der Ausübung des Bergsteigens verwendet wird.

Einsatz und Befestigung der Modulelemente

In regelmäßigen Abständen prüfen, dass die Befestigungsschrauben der Modulelemente fest angezogen sind. **Tabelle B** führt die Kompatibilität der Modulelemente mit den unterschiedlichen Eispickelmodellen an.

- 1) **Hau_e_Hammer_Schaufel**: Die Befestigung von Hau_e-Schaufel oder Hau_e-Handfäustel wird in **Abb.1a** X-LIGHT, **Abb.1b** X-DREAM / x-ALL MOUNTAIN angezeigt. **ACHTUNG**: X-ALL MOUNTAIN und X-LIGHT müssen immer mit ihrem Hammer oder ihrer Schaufel eingesetzt werden, da die Hau_e sonst nicht festgeklemmt wird.
- 2) **Griff**: Die Befestigung des Griffs, der Spitze und des Zubehörs wird in **Abb.2a** X-DREAM **Abb.2b** für X-LIGHT und X-ALL MOUNTAIN angezeigt.

Herauslösen der Hau_e aus dem Eis: Zum Herauslösen einer flachen Hau_e aus dem Eis das Gerät vor- und zurückbewegen (**Abb.3**).

Schärfen: Hau_e und Spitze mit der Feile (**Abb.4**) schärfen. Keine Schleifscheibe verwenden, da sie durch Erhitzung des Materials die mechanischen Eigenschaften beeinträchtigen könnte.

ÜBERPRÜFUNG

Die Sicherheit der Benutzer hängt von der uneingeschränkten Wirkungskraft und Haltbarkeit der Ausrüstung ab. Dieses Produkt ist neben der normalen Sichtkontrolle, die es vor, während und nach jedem Einsatz auszuführen gilt, alle 12 Monate, d.h. ab dem Ersteinsatzdatum des Produktes, durch eine Fachperson überprüfen zu lassen. Dieses

Datum sowie das der darauffolgenden Überprüfungen sind in das Produktdatenblatt einzutragen: Die Unterlagen für die Kontrolle und Bezugnahme die ganze Lebensdauer des Produkts hindurch aufbewahren. Vergewissern Sie sich, dass die Produktkennzeichnung lesbar ist.

Sollte einer der nachstehenden Defekte festgestellt werden, darf das Produkt nicht mehr verwendet werden:

- Vorhandensein von Rissen, besonders an der Haut und an der Verbindung Kopf/Schaft
- Spiel zwischen den verschiedenen Geräteteilen
- permanente Verformung des Schafts
- Korrosion, die den Oberflächenzustand des Metalls gravierend verändert (und die auch nach leichtem Reiben mit Schmirgelpapier nicht verschwindet)

Bei einem dieser Defekte muss der defekte Teil ersetzt werden (**Tab.B**):

- permanente Verformung der Haut
- Abnutzung der Spitze, so dass sie nicht mehr geschärft werden kann
- Abnutzung der Haut über die angezeigte Grenze hinaus (**Abb.5**)
- Abnutzung des Hammers
- Abnutzung der Schaufel

Falls das Produkt bzw. ein Bestandteil des Produkts Mängel oder starke Abnutzung aufweist oder auch nur aufzuweisen scheint, muss es sofort ausgetauscht werden. Jeder durch einen Absturz beanspruchte Bestandteil des Sicherungssystems kann Schäden aufweisen und muss vor dem nächsten Gebrauch geprüft werden. Nach einem harten Fangstoß darf das Produkt nicht mehr benutzt werden, da dadurch innere, mit dem bloßen Auge nicht erkennbare Schäden entstanden sein könnten, die seine Festigkeit und Funktionsfähigkeit vermindert haben.

LEBENSDAUER

Metalteile: Die Lebensdauer des Produkts ist unbegrenzt.

Textilteile: Die Lebensdauer des Produkts beträgt 10 Jahre ab Ersteinsatzdatum. Berücksichtigt man die Lagerung, kann seine Lebensdauer nicht über das zwölfte Jahr nach seiner Herstellung (z. Bsp. Herstellungsjahr 2019, Lebensdauer bis Ende 2031) hinaus verlängert werden.

Metalteile / Textilteile: Während dieser Lebensdauer dürfen keine Umstände auftreten, die das Produkt außer Betrieb setzen. Ferner sind zumindest einmal jede 12 Monate ab seinem Ersteinsatzdatum regelmäßige Kontrollen durchzuführen und die Ergebnisse in das Produktdatenblatt einzutragen. Die folgenden Faktoren verringern die Lebensdauer des Produktes: Intensiver Gebrauch, Beschädigung eines oder mehrerer Produktbestandteile, Berührung mit chemischen Substanzen, hohe Temperaturen, unsachgemäße Verwendung und Lagerung, starke Stürze, Abrieb und Schnitte. Falls Sie vermuten, dass das Produkt nicht mehr sicher und zuverlässig ist, setzen Sie sich in Verbindung mit C.A.M.P. spa oder Ihrem Wiederverkäufer.

TRANSPORT Das Produkt vor den oben erwähnten Risiken schützen.

X - KENNZEICHNUNG

1. Name und Anschrift des Herstellers
2. Name der Vorrichtung
3. Technische Eispickel: Eispickel zum Klettern auf Eis und Felsen
4. Entspricht der Europäischen Verordnung (EU) 2016/425
5. Nr. des Organs zur Herstellungskontrolle des Produkts
6. Gebrauchsanweisung lesen
7. Herstellungsdatum (Monat/Jahr)
8. Seriennummer

W1 - Organ zur Herstellungskontrolle des Produkts:

W2 - Zertifikationsorganismus für EU-Typ:

J - DATENBLATT

1. Modell	2. Seriennummer	3. Herstellungsdatum (Monat/Jahr)
4. Kaufdatum	5. Datum der ersten Verwendung	6. Benutzer
7. Bemerkungen	8. Kontrolle alle 12 Monate	9. Datum
10. OK	11. Name/Unterschrift	12. Datum der nächsten Überprüfung

ESPAÑOL

INFORMACIÓN GENERAL

El grupo C.A.M.P. reúne todas las necesidades de los montañeros y escaladores en artículos ligeros e innovadores. Son diseñados, testados y fabricados dentro de un sistema de calidad certificado, con el fin de ofrecer un producto fiable y seguro. Las presentes instrucciones están destinadas a informar sobre la correcta utilización del producto durante toda su vida. **Lea, entienda y conserve estas instrucciones.** En caso de pérdida, puede descargarlas en el sitio web www.camp.it. La declaración de conformidad UE se puede descargar de esta página web. El distribuidor debe proporcionar el manual de información en la lengua del país en que se vende el producto.

UTILIZACIÓN

Este equipo debe ser utilizado únicamente por personas formadas y competentes o bajo la supervisión directa de personal con la formación y competencias adecuadas. Con estas instrucciones no se aprenderán las técnicas ni de la escalada, ni del alpinismo, ni de ninguna otra actividad asociada: debe haberse recibido una formación adecuada antes de utilizar este equipo. La escalada y cualquier otra actividad en la que estos productos puedan ser utilizados son intrínsecamente peligrosas. No escoger el equipo adecuado, usarlo incorrectamente o no realizar el mantenimiento debido podría producir daños, lesiones o incluso la muerte. El usuario debe estar médicamente apto y ser capaz de velar por su seguridad y de proceder correctamente en situaciones de emergencia. Este producto debe usarse como se indica en las instrucciones y no se debe modificar en ninguna circunstancia. Puede utilizarse conjuntamente con cualquier otro producto de acuerdo con las especificaciones y las normas EN, considerando las limitaciones particulares de cada producto. En esta nota se indican únicamente algunos de los usos no permitidos o indebidos. Existen muchos más, pero es imposible citarlos todos o incluso llegar a imaginarlos. Se recomienda que este producto se destine al uso personal de un individuo.

MANTENIMIENTO

Limpieza de las partes textiles y de plástico: aclárelas con agua limpia (<30°C) y jabón neutro, no aplique calor directo. *Limpieza de las partes metálicas:* aclárelas con agua limpia y séquelas. *Temperatura:* mantenga este producto siempre a una temperatura inferior a 80°C, de lo contrario, podría alterar su funcionamiento. *Sustancias químicas:* no use este producto si ha estado en contacto con alguna sustancia química, disolvente o carburante que puedan alterar sus características.

ALMACENAMIENTO

Conserve el producto desembalado en un lugar fresco, seco, oscuro y lejos de cualquier fuente de calor, nivel de humedad elevado u otros agentes corrosivos que puedan dañarlo.

RESPONSABILIDAD

La firma C.A.M.P. spa, o el distribuidor, no aceptará ninguna responsabilidad ante daños, lesiones o muertes ocasionados por el mal uso o modificación de cualquier producto de la marca CAMP. Es responsabilidad del usuario en todo momento asegurarse de que entienda la correcta y segura utilización de cualquier producto de C.A.M.P. spa, de que lo utiliza solo para la actividad para la que ha sido diseñado y de que aplica todas las medidas de seguridad. Antes de su utilización, debe asegurarse de que conoce el procedimiento para un rescate seguro y eficiente. Usted asume personalmente la responsabilidad de sus acciones y los riesgos que pueda correr. Si no es capaz de cumplir esta normativa, no utilice este equipamiento.

3 AÑOS DE GARANTÍA

Este producto tiene una garantía de tres años, que comienza a contar a partir de la fecha de adquisición, contra defectos de materiales o de fabricación. Esta garantía no cubre: desgaste, modificaciones o alteraciones, incorrecta conservación, corrosión, uso inadecuado y usos para los cuales no haya sido diseñado.

INFORMACION ESPECÍFICA

INSTRUCCIONES DE USO

Descripción

Los piolets CASSIN están diseñados para la práctica de *dry-tooling*, escalada en hielo y alpinismo en nieve, hielo y terreno mixto. Para las actividades recomendadas para cada tipo de piolet véase la **tabla A**.

El uso al que está destinado el producto es la protección contra el riesgo de caídas desde lo alto cuando se usa su mango como anclaje en la práctica del alpinismo.

Utilización y fijación de las partes modulares

Compruebe periódicamente el cierre de los tornillos de fijación de las partes modulares. La compatibilidad de las partes modulares con diferentes modelos de piolets se muestra en la **tabla B**.

- 1) **Hoja_cabeza_pala:** la fijación de la hoja-pala o de la hoja-martillo se muestra en las **fig.1a X-LIGHT**, **fig.1b X-DREAM / x-ALL MOUNTAIN**. **ATENCIÓN:** El X-ALL MOUNTAIN y el X-LIGHT deben utilizarse siempre con su martillo o su pala, de lo contrario la hoja no quedará bloqueada.
- 2) **Empuñadura:** la fijación de la empuñadura, de la punta y de los accesorios se muestra en la **fig.2a X-DREAM fig.2b para X-LIGHT y X-ALL MOUNTAIN**.

Extracción de la hoja del hielo: para desenganchar una hoja plana deben efectuarse movimientos hacia adelante y hacia atrás (**fig.3**).

Afilado: afile la cuchilla y la punta con la lima (**fig.4**). No utilice una muela abrasiva, ya que es probable que, por el calentamiento del material, se modifiquen sus características mecánicas.

REVISIÓN

La seguridad de los usuarios depende de la continua eficiencia y durabilidad del equipo. Además de la inspección normal requerida antes, durante y después de cada uso, este producto debe ser examinado por una persona con competencia para ello con una frecuencia de 12 meses, a partir de la fecha del primer uso del producto. En la ficha de la vida útil del producto, se debe indicar dicha fecha y la de los sucesivos controles efectuados: conservar la documentación para controlar y para consultar durante toda la vida útil del producto. Asegúrese siempre de que las marcas del producto siguen siendo legibles.

En caso de que exista uno de los siguientes defectos, el producto debe dejar de usarse de inmediato:

- presencia de fisuras, principalmente en la hoja y en el acoplamiento cabeza/mango
- presencia de juego entre las diferentes partes de la herramienta
- deformación permanente del mango
- corrosión que altera gravemente el estado de la superficie del metal (no desaparece tras un ligero frotamiento con papel de lija)

En el caso de uno de los siguientes defectos, la parte defectuosa debe sustituirse (**tab.B**):

- deformación permanente de la hoja
- desgaste de la punta tal que ya no sea posible afilarla
- desgaste de la hoja más allá del límite indicado (**fig.5**)
- desgaste del martillo
- desgaste de la pala

Si el producto o alguno de sus componentes presentan signos de desgaste o defectos, o se duda de que los posea, debe ser retirado inmediatamente, ya que puede haber sufrido daños no visibles a simple vista. Cualquier componente

del sistema puede resultar dañado durante una caída y, en consecuencia, se debe examinar siempre antes de volver a utilizarlo. Todo producto que se haya empleado para parar una caída grave debe ser sustituido, porque puede que haya sufrido daños no perceptibles a simple vista.

VIDA ÚTIL

Partes metálicas: La vida útil del producto es ilimitada.

Partes téxtiles: Este producto tiene una vida útil de 10 años, a partir de la fecha del primer uso y siempre y cuando se almacene correctamente. En cualquier caso, este producto no se podrá utilizar una vez transcurridos 12 años desde la fecha de fabricación (por ej.: año de fabricación: 2019, fin de la vida útil: 2031).

Partes metálicas / Partes téxtiles: Se entiende que la duración de la vida útil será la indicada siempre y cuando no ocurran eventos que provoquen que el producto sea inutilizable, se efectúen los controles periódicos como mínimo una vez cada 12 meses a partir de la fecha del primer uso del producto y se deje constancia de los resultados en la ficha de la vida del producto. Los siguientes factores pueden reducir la vida del producto: uso intensivo, daño a los componentes del producto, contacto con sustancias químicas, temperatura elevada, abrasiones, cortes, choques violentos, errores en el uso y en las recomendaciones para el mantenimiento. En el caso de duda sobre si el producto puede ofrecer la necesaria seguridad, póngase en contacto con C.A.M.P. spa o el distribuidor.

TRANSPORTE Proteger el producto contra los riesgos detallados en el apartado anterior.

X - MARCAJE

1. Nombre y dirección del fabricante
2. Nombre de equipamiento
3. Piolet técnico: piolet para escalada en hielo y roca
4. Marca que indica la conformidad según el reglamento europeo (UE) 2016/425
5. N° del organismo controlador de la fabricación de este producto
6. Leer las instrucciones antes de usar este producto
7. Mes y año de fabricación
8. Numero de serie

W1 - Organismo controlador de la fabricación de este producto

W2 - Organismo notificado que interviene en el examen UE de tipo

J - FICHA DE LA VIDA ÚTIL

- | | | |
|--------------------|------------------------------------|----------------------------------|
| 1. Modelo | 2. Numero de serie | 3. Mes y año de fabricación |
| 4. Fecha de compra | 5. Fecha de la primera utilización | 6. Usuario |
| 7. Comentarios | 8. Inspección cada 12 meses | 9. Fecha |
| 10. OK | 11. Nombre/Firma | 12. Fecha de la próxima revisión |

PORTUGUÊS

INFORMAÇÕES GERAIS

O grupo C.A.M.P. atende às necessidades de montanhistas e escaladores, com produtos leves e inovadores. São concebidos, testados e produzidos com um sistema de qualidade certificado, para lhes oferecer um produto confiável e seguro. As presentes instruções servem para lhes informar sobre o uso correto do produto, durante toda a sua vida útil: **é importante ler e conservar as presentes instruções.** Em caso de perda, as instruções podem ser baixadas através do site www.camp.it. A declaração de conformidade UE pode ser descarregada através deste sítio. O revendedor deve fornecer o manual de instruções no idioma do país onde o produto é vendido.

USO

Este equipamento deve ser utilizado apenas por pessoas treinadas e competentes, ou então sob a supervisão de pessoas treinadas e competentes. Com estas instruções não se aprendem as técnicas da escalada, do alpinismo nem de qualquer outra atividade associada: antes de usar este equipamento, é necessário ter recebido uma formação apropriada sobre o mesmo. As escaladas e todas as outras atividades para a qual este produto pode ser utilizado são potencialmente perigosas. Uma escolha ou uso incorreto, ou uma manutenção incorreta do produto pode causar danos, feridas graves e pode até levar à morte. O usuário deve ser medicamente apto capaz de verificar a própria segurança e de manter sob controle as situações de emergência. Este produto deve ser utilizado apenas da maneira descrita a seguir e não deve ser modificado. Deve ser utilizado juntamente com outros produtos com características apropriadas e de acordo com as normativas europeias (EN), levando em consideração os limites de cada uma das peças do equipamento. Nestas instruções, serão apresentados alguns exemplos de uso inadequado, mas como há muitos outros exemplos de aplicações erradas, é impossível listar ou imaginar todos. Se possível, este produto deve ser considerado como pessoal.

MANUTENÇÃO

Limpeza das partes de tecido e plástico: lavar exclusivamente com água doce e sabão neutro (temperatura máxima 30°C) e deixar secar naturalmente, longe de fontes diretas de calor. *Limpeza das partes metálicas:* lavar com água doce e enxugar. *Temperatura:* manter este produto a uma temperatura inferior a 80°C, para não prejudicar o desempenho e a segurança do produto. *Agentes químicos:* retirar o produto em caso de contato com reagentes químicos, solventes ou carburantes, pois podem alterar as características do produto.

CONSERVAÇÃO

Guardar o produto sem a embalagem em um local fresco, seco, longe da luz e de fontes de calor, alta umidade, arestas ou objetos afiados, substâncias corrosivas e todas as demais possíveis causas de dano ou deterioração.

RESPONSABILIDADE

A sociedade C.A.M.P. spa, ou o distribuidor, eximem-se de qualquer responsabilidade por danos, feridas ou morte causados por uso inadequado ou por um produto CAMP modificado. É de responsabilidade do usuário compreender e seguir as instruções para o uso correto e seguro de todos os produtos fornecidos por ou através da C.A.M.P. spa, além de utilizá-lo somente para as atividades para as quais foi fabricado e aplicar todos os procedimentos de segurança. Antes de utilizar o equipamento, analisar como um eventual salvamento, em caso de emergência, possa ser efetuado em segurança e de maneira eficiente. Vocês são responsáveis pelas próprias ações e decisões: caso não forem capazes de assumir os riscos, não utilizem este equipamento.

GARANTIA 3 ANOS

Este produto possui uma garantia de 3 anos, a contar da data de compra, contra qualquer defeito do material ou de fabricação. Não estão cobertos pela garantia: o desgaste normal, as alterações ou modificações, a má conservação, a corrosão, os danos provocados por acidentes e negligências, e os usos para os quais este produto não é destinado.

INFORMAÇÕES ESPECÍFICAS

INSTRUÇÕES DE USO

Campo de aplicação

As picaretas CASSIN são concebidas para a prática do dry-tooling, da escalada em gelo, do alpinismo em neve, gelo e terreno misto. Para as atividades recomendadas para cada tipo de picareta de alpinista consultar a **tabela A**.

O produto é destinado a ser utilizado para a proteção contra o risco de quedas em altura quando o cabo é usado como ancoragem na prática do alpinismo.

Utilização e fixação das partes modulares

Verificar periodicamente o fecho dos parafusos de fixação das partes modulares. A compatibilidade das partes modulares com os diferentes modelos de picaretas é indicada na **tabela B**.

1) Lâmina, martelo, pá: a fixação da lâmina-pá ou lâmina-maço é indicada em **fig.1a X-LIGHT**, **fig.1b X-DREAM** / x-

ALL MOUNTAIN. **ATENÇÃO:** A X-AL MOUNTAIN e a X-LIGHT devem sempre ser usadas com o seu martelo ou a sua pá, caso contrário, a lâmina não será bloqueada.

2) **Pega:** a fixação da pega, do parafuso de regulação e dos acessórios é indicada na **fig. 2** X-DREAM **fig. 2b** para X-LIGHT e X-AL MOUNTAIN.

Remoção da lâmina do gelo: a desinserção de uma lâmina plana deve ser feita com um movimento para frente e para trás (**fig. 3**).

Afiação: afiar a lâmina e o pontal com a lima (**fig. 4**). Não utilizar uma mó, que pode, aquecendo o material, alterar as características mecânicas.

REVISÃO

A segurança dos usuários depende da eficiência e durabilidade contínua do equipamento. Além da verificação visual efetuada antes, durante e após cada uso, este produto deve ser examinado por uma pessoa competente, a cada 12 meses, a contar do primeiro uso do produto. O registro desta data e das verificações sucessivas deve ser efetuado na ficha da vida útil do produto: conservar a documentação para as verificações e consultas durante a vida útil do produto. Verificar a legibilidade das marcações do produto.

Em caso de um dos seguintes defeitos, o produto não deve mais ser utilizado:

- presença de fissuras, particularmente na lâmina e no acoplamento cabeça/pega
- presença de folga entre as diferentes partes da ferramenta
- deformação permanente do guiador
- corrosão que altera gravemente o estado superficial do metal (não desaparece após um leve esfregamento com papel abrasivo)

Em caso de um dos seguintes defeitos, a parte defeituosa deve ser substituída (**tab. B**):

- deformação permanente da lâmina
- desgaste do pontal de forma que não permite mais uma afiação
- desgaste da lâmina além do limite indicado (**fig. 5**)
- desgaste do martelo
- desgaste da pá

Caso o produto ou um dos seus componentes apresente sinais de desgaste ou defeitos, o mesmo deve ser substituído, até mesmo em caso de dúvidas. Cada elemento que faz parte do sistema de segurança pode ser danificado durante uma queda e, então, deve ser sempre examinado antes de ser reutilizado.

Cada produto envolvido em uma queda grave deve ser substituído, pois pode ser sofrido danos estruturais não visíveis a olho nu.

VITA ÚTIL

Partes metálicas: A vida útil do produto é ilimitada.

Partes têxteis: A vida útil é de 10 anos, a contar do primeiro uso do produto e levando em consideração o armazenamento. Em todo caso, não pode ir além do décimo segundo ano a contar da data de fabricação (p. ex. ano de fabricação 2019, vida útil até o final de 2031).

Partes metálicas / Partes Têxteis: A vida útil do produto deve ser entendida como sem causas que o coloquem fora de uso, desde que sejam efetuadas as verificações periódicas pelo menos uma vez a cada 12 meses, a contar do primeiro uso do produto, e que sejam registrados os resultados na ficha de vida útil do produto. Porém, os seguintes fatores podem reduzir a vida do produto: uso intenso, danos a componentes do produto, contatos com substâncias químicas, temperaturas elevadas, abrasões, cortes, colisões violentas, erros durante o uso e na conservação. Caso houver dúvidas de que o produto não ofereça mais a segurança necessário, contatar a sociedade C.A.M.P. spa ou o distribuidor.

TRANSPORTE Proteger o produto contra os riscos relacionados acima.

X - MARCAÇÃO

1. Nome e endereço do fabricante
2. Nome de dispositivo
3. Picareta técnica: picareta para escalada de gelo e rocha
4. Marcação de conformidade com o regulamento europeu (UE) 2016/425
5. N° do órgão que verifica a fabricação do produto
6. Ler as instruções de uso
7. Mês e ano de fabricação
8. Número de série

W1 - Órgão que verifica a fabricação do produto:

W2 - Entidade reconhecida que intervém para a verificação UE do tipo:

J - FICHA DA VITA ÚTIL

- | | | |
|-------------------|--------------------------------|---------------------------------|
| 1. Modelo | 2. Número de série | 3. Mês e ano de fabricação |
| 4. Data de compra | 5. Data do primeiro uso | 6. Usuário |
| 7. Notas | 8. Verificação a cada 12 meses | 9. Data |
| 10. OK | 11. Nome/Assinatura | 12. Data da próxima verificação |

NEDERLANDS

ALGEMENE INFORMATIE

De C.A.M.P. Groep levert oplossingen voor alpinisten en sportklimmers middels lichte en innovatieve producten. Deze producten zijn ontworpen, getest en geproduceerd volgens een gecertificeerd kwaliteitssysteem zodat betrouwbare en veilige producten worden gegarandeerd. Deze instructies informeren u over correct gebruik van het product gedurende de levensduur. **Lees en bewaar deze instructies daarom.** Indien u de instructies bent kwijtgeraakt kunt u ze alsnog downloaden van de website www.camp.it. De EU-conformiteitsverklaring kan worden gedownload van deze site. Uw distributeur dient de gebruiksaanwijzing te verschaffen in de officiële taal van het land waar het product wordt verkocht.

GEbruik

Deze middelen mogen alleen gebruikt worden door hiervoor getrainde, competente personen. Indien dit niet het geval is, dient de gebruiker onder directe supervisie te staan van een getrainde, competente (d.w.z. door fabrikant of diens afgevaardigde aangewezen en getrainde) persoon. Deze instructies leren u geen technieken voor sportklimmen of alpinisme of andere soortgelijke activiteiten: u dient gekwalificeerde training/scholing te hebben genoten alvorens dit product te gebruiken. Klimmen kan, net als andere soortgelijke activiteiten waarvoor dit product bedoeld is, gevaarlijk zijn. De consequenties van verkeerde keuzes, verkeerd gebruik of slecht onderhoud van middelen kunnen resulteren in schade, zwaar letsel of zelfs de dood. De gebruiker moet medisch fit en in staat zijn om zijn eigen veiligheid te beoordelen en weten hoe in noodsituaties moet worden gehandeld.

Het product mag alleen gebruikt worden zoals hieronder beschreven en mag niet gewijzigd worden. Het product moet gebruikt worden in combinatie met andere artikelen met geschikte kenmerken en in overeenstemming met de Europese normen (EN), rekening houdend met de gebruikslimieten van elk afzonderlijk onderdeel van de uitrusting. In deze aanwijzingen zijn enkele voorbeelden van onjuist gebruik weergegeven. Bedenk echter dat er vele andere voorbeelden van verkeerde toepassing bestaan die niet allemaal opgesomd of voor te stellen zijn. Indien mogelijk moet dit product steeds door dezelfde persoon worden gebruikt.

ONDERHOUD

Schoonmaken van onderdelen van textiel en kunststof: spoelen in schoon water met neutrale zeep (maximale temperatuur 30°C) en natuurlijk drogen uit de buurt van directe hittebronnen. *Schoonmaken van de metalen delen:*

spoelen in schoon water en dan afdrogen. *Temperatuur*: nooit blootstellen aan temperaturen boven 80°C om de prestaties en de veiligheid van het product niet te beïnvloeden. *Chemicaliën*: neem het product uit gebruik als het in contact is gekomen met chemicaliën, oplosmiddelen of brandstoffen die de eigenschappen van het product kunnen wijzigen.

OPSLAG

Bewaar het uitgepakte product op een koele, droge, donkere plaats, uit de buurt van hittebronnen, hoge vochtigheid, scherpe randen of voorwerpen, corrosieve stoffen en andere mogelijk schadelijke invloeden.

AANSPRAKELIJKHEID

De firma C.A.M.P. spa noch de distributeur is op enige wijze aansprakelijk voor schade, letsel of de dood veroorzaakt door onjuist gebruik of door wijzigingen van een product van het merk CAMP. Het is te allen tijde de verantwoordelijkheid van de gebruiker dat de instructies voor correct en veilig gebruik van ieder door C.A.M.P. spa geleverd product zijn begrepen en worden opgevolgd, dat het product alleen wordt gebruikt voor doeleinden waarvoor het is ontworpen, en dat alle geldende veiligheidsprocedures worden gevolgd. Alvorens het product te gebruiken moet worden bedacht hoe in eventuele noodgevallen op veilige en doeltreffende wijze redding mogelijk is. U bent persoonlijk verantwoordelijk voor uw handelingen en beslissingen: indien u niet in staat bent om de risico's die hieruit voortvloeien te dragen, dient u deze uitrusting niet te gebruiken.

3 JAAR GARANTIE

Op dit product rust vanaf de aanschafdatum een garantie van 3 jaarvoor materiaal- of fabricagefouten. Uitgezonderd van garantie zijn: normale slijtage, wijzigingen of aanpassingen, onjuiste opslag, corrosie, schade door ongevallen of nalatigheid, gebruik waarvoor dit product niet is ontworpen.

SPECIFIEKE INFORMATIE

INSTRUCTIES VOOR GEBRUIK

Toepassingsgebied

De CASSIN ijsbijlen zijn bedoeld voor drytooling, ijsklimmen of alpinisme op sneeuw, ijs en gemengd terrein. Raadpleeg **tabel A** voor de aanbevolen activiteiten voor elk type ijsbijl. Dit product is bestemd om te worden gebruikt ter bescherming tegen het risico van het vallen van een hoogte bij alpinisme, wanneer het handvat als verankering wordt gebruikt.

Gebruik en bevestiging van de modulaire onderdelen

Controleer regelmatig de sluiting van de bevestigingsschroeven van de modulaire onderdelen. De compatibiliteit van de modulaire onderdelen met de verschillende modellen ijsbijlen is aangegeven in **tabel B**.

- 1) **Houw, hamer, schoffel**: de bevestiging van de houw-schoffel of houw-hamer is aangegeven in **fig.1a** X-LIGHT, **fig.1b** X-DREAM / x-ALL MOUNTAIN. **LET OP**: De X-ALL MOUNTAIN en de X-LIGHT moeten altijd met hun hamer of hun schoffel worden gebruikt anders wordt de houw niet vergrendeld.
- 2) **Handgreep**: de bevestiging van de handgreep, de punt en de accessoires is aangegeven in **fig.2a** X-DREAM, **fig.2b** voor X-LIGHT en X-ALL MOUNTAIN.

Verwijdering van de houw uit het ijs: het losmaken van een platte houw moet met een voor- en achterwaartse beweging worden gedaan (**fig.3**).

Slijpen: slijp de houw en de punt met de vijl (**fig.4**). Gebruik geen slijpsteen, want hiermee bestaat het risico dat de mechanische kenmerken door verhitting van het materiaal gewijzigd worden.

REVISIE

De veiligheid van de gebruikers is afhankelijk van een continue efficiëntie en duurzaamheid van de uitrusting. In aanvulling op de normale inspecties die verplicht zijn voor, gedurende en na elk gebruik, moet dit product iedere 12 maanden onderzocht worden door een vakkundig persoon, vanaf de datum van eerste ingebruikname van het product; deze datum en die van de volgende controles moeten op de onderhoudskaart van het product worden aangetekend: bewaar de documentatie voor controle en raadpleging gedurende de volledige levensduur van het product. Controleer

de leesbaarheid van de markeringen op het product.

Wanneer een van de volgende gebreken zich voordoet, dient het product direct en voorgoed buiten gebruik te worden gesteld:

- aanwezigheid van scheurtjes, in het bijzonder in de houw en de koppeling hamerkop/steel
- aanwezigheid van speling tussen de verschillende onderdelen van het gereedschap
- permanente vervorming van de steel
- corrosie die in ernstige mate de oppervlaktetoestand van het metaal wijzigt (verdwijnt niet na licht schuren met schuurpapier)

In geval van een van de volgende defecten, moet het defecte onderdeel worden vervangen (**tab.B**):

- permanente vervorming van de houw
- zodanige slijtage van de punt dat deze niet meer geslepen kan worden
- slijtage van de houw voorbij de aangegeven limiet (**fig.5**)
- slijtage van de hamer
- slijtage van de schoffel

Als het product of onderdelen ervan enig defect of slijtage vertonen, moeten zij vervangen worden, ook in twijfelgevallen. Elk element dat deel uitmaakt van een veiligheidssysteem kan beschadigd raken tijdens een val en dient altijd te worden geïnspecteerd alvorens het opnieuw te gebruiken.

Elk product dat bij een ernstige val betrokken is geweest moet vervangen worden, aangezien er structurele schade kan zijn ontstaan die niet direct zichtbaar is.

LEVENSDUUR

Metalen delen: De levensduur van het product is ongelimiteerd.

Textieldelen: De levensduur bedraagt 10 jaar vanaf de datum van eerste ingebruikname van het product en eindigt in elk geval, rekening houdend met de opslag, aan het einde van het twaalfde jaar na fabricage (bijv. fabricagejaar 2019, levensduur tot einde 2031).

Metalen delen / Textieldelen: Als levensduur moet worden aangemerkt de periode waarin zich geen voorvallen voordoen die het product buiten gebruik stellen en waarin vanaf de datum van eerste ingebruikname van het product minstens eens per 12 maanden periodieke inspecties worden uitgevoerd, waarvan de resultaten op de onderhoudskaart van het product worden aangetekend. De volgende factoren kunnen echter de levensduur van het product reduceren: intensief gebruik, schade aan componenten van het product, contact met chemische stoffen, hoge temperaturen, afschuringen, sneden, hevige schokken, gebruik en opslag in strijd met de aanbevelingen. Neem bij twijfel of het product nog de nodige veiligheid biedt contact op met C.A.M.P. spa of de distributeur.

TRANSPORT Bescherm het product tegen de hiervoor beschreven risico's.

X - AANDUIDING

1. Naam en adres van de fabrikant
2. Naam van het apparaat
3. Technische ijsbijl: ijsbijl voor ijs- en rotsklimmen
4. Conformiteitsmarkering conform Verordening (EU) 2016/425
5. Nummer van het organisme dat de fabricage van het product controleert
6. Lees de gebruiksaanwijzingen
7. Maand en jaar van fabricage
8. Serienummer

W1 - Officiële organisatie welke controle uitvoert op de fabricage van het product:

W2 - Aangemelde instantie voor EU-onderzoek van het type:

J - ONDERHOUDSKAART

1. Model	2. Serienummer	3. Maand en jaar van fabricage
4. Datum van aankoop	5. Datum ingebruikname	6. Gebruiker
7. Aantekeningen	8. Inspectie iedere 12 maanden	9. Datum
10. OK	11. Naam/Paraaf	12. Datum volgende inspectie

SVENSKA

ALLMÄN INFORMATION

Gruppen C.A.M.P. ger svar på alpinisters och klättrares behov med hjälp av lätta och nyskapande produkter. Produkterna är testade och tillverkade inom ramen för ett certifierat kvalitetssystem - allt för att kunna erbjuda er en säker och tillförlitlig produkt. Vederbörande anvisningar är ämnade för att informera kring hur produkten bör användas under hela sin livslängd. **Läs igenom och fövara instruktionerna.** I fall instruktionerna kommer bort kan man även ladda ner dem från sajten www.camp.it. EU-försäkringen om överensstämmelse kan laddas ner från denna hemsida. Återförsäljaren ska förse bruksanvisningen på det språk, som talas i det land där produkten är till försäljning.

ANVÄNDNING

Denna utrustning får endast användas av tränade och kompetenta personer eller under överinseende av tränade och kompetenta personer. Dessa instruktioner lär inte ut bergsbestigningsteknik, bergsklättring eller andra aktiviteter av den typen: du måste ha genomgått en lämplig utbildning innan du använder denna utrustning. Bergsbestigning och alla andra aktiviteter som denna produkt kan användas till, kan innebära fara. Ett felaktigt val, en felaktig användning eller ett felaktigt produktunderhåll kan leda till materiella skador, allvarliga personskador eller dödsfall. Användaren måste vara lämplig ur medicinsk synpunkt och i stånd att säkerställa sin egen säkerhet, samt hantera nödsituationer. Produkten får endast användas såsom det beskrivs nedan och kan inte ändras. Produkten ska användas i kombination med andra artiklar med lämpliga egenskaper och i enlighet med de europeiska bestämmelserna (EN). Hänsyn ska tas till gränsvärdena för varje enskild del av utrustningen. I dessa instruktioner visas några exempel på en oriktig användning, men det finns många andra exempel på felaktiga tillämpningar som kan räknas upp eller som går att föreställa sig. Om möjligt ska denna produkt behandlas som en personlig utrustning.

UNDERHÅLL

Rengöring av tyg- och plastdetaljer: tvättas endast med mjukt vatten och en neutral tvål (maxtemperatur: 30°C) torkas på naturlig väg och långt från direkta värmeällor. *Rengöring av metalldetaljer:* rengör med mjukt vatten och låt torka. *Temperatur:* förvara denna produkt vid en temperatur under 80°C för att inte produktens prestanda och säkerhet ska äventyras. *Kemikalier:* om produkten varit i kontakt med kemiska reaktanter, lösningsmedel eller bränslen som kan ha påverkat produkttegenskaperna ska produkten kastas.

FÖRVARING

Förvara produkten utan förpackning på en sval, torr plats i skydd för ljus och värmeällor, fukt, vassa kanter eller föremål, samt från frätande ämnen och alla andra tänkbara orsaker till skada eller försämring.

ANSVAR

Bolaget C.A.M.P. spa eller dess återförsäljare kommer inte att kunna hållas som ansvariga för skador, personskador eller dödliga skador som orsakats av en oriktig användning eller av en ändrad CAMP-produkt. Det är användarens ansvar att se till att han förstår och följer instruktionerna för en korrekt och säker användning av alla produkter som tillhandahålls av eller via C.A.M.P. spa. Användaren är även ansvarig för att endast använda produkten för det syfte som den har konstruerats för, samt för att tillämpa alla säkerhetsprocedurer. Före utrustningens användning, bör du tänka på hur en eventuell räddning ska utföras i nödsituationer i säkerhet och effektivt. Du är därmed personligen ansvarig för dina handlingar och beslut. Därav följer det att du inte bör använda utrustningen om du inte kan ansvara för de risker som dina beslut och handlingar medför.

3-ÅRIG GARANTI

Denna produkt har en 3-årig garanti fr.o.m. inköpsdatum, mot alla material- eller fabriktionsfel. Följande täcks inte av garantirätten: normalt slitage, ändringar eller korrigeringar, felaktig förvaring, frätning, skador som uppkommit på grund av olycka eller försummelse, samt icke förutsedda användningar.

SÄRSKILD INFORMATION

ANVÄNDARINSTRUKTIONER

Tillämpningsområde

Isyxorna CASSIN har utveckats för dry-tooling, isklättring, alpinism på snö, is och i blandad terräng. För rekommendationer angående användning av de olika isyxorna, se **tabell A**.

Produkten är avsedd att användas som skydd mot risken för fall från hög höjd, när handtaget används som förankring under utövande av alpinism.

Användning och fäste av de modulära delarna

Verifiera regelbundet fästskruvarnas låsning på de modulära delarna. De olika modulära delarnas kompatibilitet med de olika isyxorna visas i **tabell B**.

- 1) **Hacka, hammare, däxel:** fäste av de olika elementen visas i **fig.1a** X-LIGHT, **fig.1b** X-DREAM / x-ALL MOUNTAIN. **VARNING:** X-ALL MOUNTAIN och X-LIGHT ska alltid användas med tillhörande hammare eller däxel, annars säkras inte hackan.
- 2) **Handtag:** handtagets, spetsens och tillbehörens fäste visas i **fig.2a** X-DREAM **fig.2b** för X-LIGHT och X-ALL MOUNTAIN.

Borttagning av hackan från isen: borttagning av en platt hacka bör utföras med en rörelse "fram och tillbaka" (**fig.3**).

Slipning: Slipa hackan och spetsen med filen (**fig.4**). Använd aldrig någon slipmaskin, då denna skulle kunna alstra temperaturer, som är tillräckligt höga för att ändra metallens mekaniska egenskaper.

BESIKTNING

Användarnas säkerhet beror på utrustningens kontinuerliga effektivitet och hållbarhet. Utöver en normal ökarbesiktning före, under och efter varje användning ska produkten kontrolleras av en fackman en gång var 12:e månad fr.o.m. första användningsdatum; registrering av detta datum och följande kontroller ska föras in på produktens underhållskort: bevara dokumentationen för kontroll och hänvisning under produktens hela livslängd. Kontrollera att produktens märkning är läsbar.

Om en av följande defekter förekommer måste produkten tas ur bruk:

- sprickor, särskilt på hackan och på anslutningen mellan huvud och skaft.
- spelrum mellan verktygets olika delar
- permanent deformation av skaftet
- korrosion som allvarligt förändrar metallens ytskikt (försvinner inte efter en lätt gnidning med sandpapper)

Om någon av följande defekter skulle uppträda, måste den defekta delen bytas (**tab.B**):

- permanent deformation av hackan
- slitage på spetsen, när ytterligare slipning inte längre är möjlig
- slitage på hackan över den angivna gränsen (**fig.5**)
- slitage på hammaren
- slitage på däxeln

Om produkten eller någon av dess komponenter uppvisar tecken på slitage eller skada ska den bytas ut, och även om en tvekan förekommer. Varje del som ingår i säkerhetssystemet kan ha kommit till skada under ett fall och måste därför alltid kontrolleras innan den används igen.

Varje produkt som utsatts för ett kraftigt fall ska bytas ut eftersom skador på strukturen kan ha uppkommit som inte går att se med blotta ögat.

LIVSLÄNGD

Metalldelar: Produktens livslängd är oändlig.

Textildelar: Livslängden är 10 år från produktens första användningsdatum och, med tanke på magasineringsen, får den i vilket fall som helst inte överstiga det tolfte året efter tillverkning (t.ex. tillverkningsår 2019, livslängd till 2031).

Metalldelar / Textildelar: Livslängden gäller om inget inträffar som kan förstöra produkten och under förutsättning att man utför periodiska kontroller minst en gång var 12:e månad fr.o.m. första användningsdatum och att resultaten registreras på produktens underhållskort. Följande faktorer kan dock förkorta produktens livslängd: en intensiv användning, skador på produktens komponenter, kontakt med kemiska ämnen, hög temperatur, slitskador, skärnsnitt, kraftiga stötar, felaktig användning och förvaring. Kontakta C.A.M.P.spa eller din återförsäljare om du är tveksam över produktens säkerhet.

FRAKT Skydda produkten från ovannämnda risker.

X - MÄRKNING

1. Tillverkarens namn och adress
2. Namn av anordning
3. Teknisk isyxa: isyxa för is- och bergsklättring
4. Märkning för överensstämmelse med den europeiska förordningen 2016/425
5. Nummer på kontrollorgan som granskar produkttillverkningen
6. Läs igenom bruksanvisningen
7. Tillverkningsmånad och tillverkningsår
8. Serienummer

W1 - Kontrollorgan som granskar produkttillverkningen:

W2 - Erkänd myndighet för EU-typkontrollen:

J - INFORMATIONSKORT

- | | | |
|-----------------|--------------------------------------|---|
| 1. Modell | 2. Serienummer | 3. Tillverkningsmånad och tillverkningsår |
| 4. Inköpsdatum | 5. Datum för den första användningen | 6. Användare |
| 7. Anteckningar | 8. Kontroll var 12:e månad | 9. Datum |
| 10. OK | 11. Namn/Underskrift | 12. Datum för nästa kontroll |

NORSK

GENERELL INFORMASJON

Gruppen C.A.M.P. har alt fjell- og friklatrere trenger av lette og innovative produkter. Produktene er utviklet, testet og produsert i henhold til et sertifisert kvalitetssystem for å tilby pålitelige og sikre produkter. I instruksjonene forklares det hvordan produktet skal brukes riktig gjennom hele dets levetid. **Les og ta vare på instruksjonene.** Hvis du mister dem, kan du laste dem ned på www.camp.it. EU samsvarserklæring kan lastes ned fra denne hjemmesiden. Forhandleren skal gi ut instruksjonshåndboken på det språket som brukes i landet der produktet selges.

BRUK

Produktet må kun brukes av opplærte og kvalifiserte personer, eller under oppsyn av opplærte og kvalifiserte personer. Du lærer ikke teknikker for klatring og friklatring ved å lese inneværende instruksjer: for å benytte deg av våre produkter, må du først ha fått tilstrekkelig opplæring i klatreteknikker. Klatring, og enhver annen aktivitet som dette produktet kan brukes til, er potensielt farlig. Feil valg eller bruk, eller dårlig vedlikehold av produktet, kan forårsake alvorlige eller dødelige skader. Brukeren må være i stand til å kontrollere sin egen sikkerhet og håndtere nødssituasjoner. Produktet må kun brukes som forklart her, og må ikke endres. Det må brukes sammen med andre produkter med egnede

egenskaper i henhold til europeiske standarder (EN), og ut fra begrensningene til hver enkelte del av produktet. I disse instruksjonene finnes noen eksempler på feil bruk, men det finnes mange flere som vi verken kan liste opp eller forestille oss. Så langt det er mulig bør produktet anses som et personlig verneutstyr.

VEDLIKEHOLD

Rengjøring av stoff- og plastdeler: Bruk kun vann og et mildt rengjøringsmiddel (maks temperatur 30 °C), og la dem tørke langt unna direkte varmekilder. *Rengjøring av metalldeler:* Vask med vann, og la dem tørke. *Temperatur:* Pass på at produktet ikke utsettes for temperaturer under 80 °C for å unngå å endre dets ytelser og sikkerhet. *Kjemiske stoffer:* Kast produktet hvis det kommer i kontakt med kjemiske stoffer, løsningsmidler eller drivstoff, som kan endre produktets egenskaper.

OPPBEVARING

Oppbevar produktet innpakket på et kjølig og tørt sted langt unna lys og varmekilder, høy fuktighet, skarpe kanter og gjenstander, korrosive stoffer eller enhver annen mulig årsak til skade eller forringelse.

ANSVAR

Foretaket C.A.M.P. spa, eller forhandleren, er ikke ansvarlig for noen typer skader, også dødelige, som skyldes feil bruk eller bruk av et CAMP produktet som har blitt endret. Brukeren er ansvarlig for å forstå og følge instruksjonene for en riktig og sikker bruk av produktene som er levert av eller via C.A.M.P. spa, kun bruke dem til aktivitetene produktene er laget for, og ta alle sikkerhetsforbehold. For produktet brukes må man vurdere hvordan en eventuell redningsaksjon kan utføres på en sikker og effektiv måte. Du er personlig ansvarlig for egne handlinger og avgjørelser. Hvis du ikke kan ta ansvaret for risikoene, må du ikke bruke produktet.

3 ÅRS GARANTI

Produktet har en 3 års garanti fra kjøpedato mot material- eller fabrikkasjonsfeil. Garantien dekker ikke: normal slitasje, endringer eller fornyelser, dårlig oppbevaring, korrosjon, skader som skyldes ulykker, forsømmelser eller annen enn tiltenkt bruk.

SPESIFIKK INFORMASJON

BRUK

Bruksområde

Isøksene CASSIN skal benyttes ved drytooling, isklatrang, klatring på snø, is og blandet terreng. For å finne den type aktivitet som egner seg til de forskjellige øksene, se **tabell A**.

Produkter skal brukes som beskyttelse mot fall fra høyde når håndtaket brukes til forankring i fjellklatrang.

Bruk og festing av delene

Kontroller lukkingen av festeskruene på delene med jevne mellomrom. Du finner delenes kompatibilitet i forhold til de forskjellige øksetypene i **tabell B**.

- 1) **Blad, hammer, tverrblad:** festing av blad-tverrblad eller blad-hammer vises i **fig.1a** X-LIGHT, **fig.1b** X-DREAM / X-ALL MOUNTAIN. **VIKTIG:** X-ALL MOUNTAIN og X-LIGHT skal kun brukes med egen hammer eller tverrblad da bladet ellers ikke vil blokkeres.
- 2) **Håndtak:** festing av håndtaket, bladet og tilbehøret vises i **fig.2a** X-DREAM, **fig.2b** for X-LIGHT og X-ALL MOUNTAIN.

Fjerning av bladet for isklatrang: fjerning av et flatt blad skal gjøres med en bevegelse som går framover og bakover (**fig.3**).

Sliping: slip bladet og spissen med en fil (**fig.4**). Ikke bruk slipestein ettersom du risikerer å opphete materialet og dermed endre dets mekaniske egenskaper

REVISJON

Brukernes sikkerhet avhenger av fortsatt effektivitet og holdbarhet av utstyret. I tillegg til en vanlig synlig kontroll før, under og etter bruk, må produktet kontrolleres av en kvalifisert person hver 12. måned etter første gang produktet tas i bruk. Dato for første gangs bruk og de neste kontrollene må registreres på produktkortet: oppbevar bruksanvisningen

for kontroll og konsultasjon under hele produktets levetid. Kontroller at merkingen av produktet er leselig.

Hvis en av feilene oppgitt nedenfor oppstår, må ikke produktet brukes:

- det er sprekker i bladet eller i festet mellom hodet og håndtaket
- det er slark mellom de forskjellige delene

- håndtaket er uopprettelig deformert
- korrosjon som radikalt endrer overflatestrukturen på metallet (som ikke går bort når man gnir lett på det med sandpapir)

Ved en av defektene under skal delen skiftes ut (**tab.B**):

- håndtaket er uopprettelig deformert
- bladet er så slitt at det ikke lenger kan slipes
- bladet er for slitt til å kunne brukes (**fig.5**)
- hammeren er slitt
- tverrbladet er slitt

Produktet må skiftes ut hvis noen del er defekt eller slitt, også ved tvil. Delene i sikkerhetssystemet kan skades under fall, og må uansett kontrolleres for produktet brukes igjen.

Et produkt som er involvert i et alvorlig fall må skiftes ut ettersom det kan ha blitt påført usynlige strukturskader.

LEVETID

Metalldele: Disse delene har ubegrenset levetid.

Tekstildeler: Disse delene har en levetid på 10 år fra første gang produktet tas i bruk. Selv ved riktig oppbevaring er levetiden allikevel maks 12 år etter produksjonsdato (f.eks. hvis produksjonsåret er 2019, har produktet en levetid til slutten av 2031).

Metalldele / tekstildeler: Denne levetiden garanteres hvis det ikke finnes årsaker som tilsier at produktet ikke må brukes, og på betingelse av at det utføres jevnlig kontroll hver 12. måned fra første gang produktet tas i bruk, og at kontrollresultatene registreres på produktkortet. Følgende faktorer kan allikevel redusere produktets levetid: hyppig bruk, skader på delene, kontakt med kjemiske stoffer, høye temperaturer, skraper, kutt, kraftige støt, feil bruk og oppbevaring. Kontakt C.A.M.P. spa eller forhandleren hvis du er i tvil om produktet er sikkert.

TRANSPORT Beskytt produktet mot de ovennevnte risikoene.

X - MERKING

1. Produsentens navn og adresse
2. Navn produkt
3. Teknisk øks: øks for klatring på is og fjell
4. Merking i samsvar med EU-direktiv 2016/425
5. Nr. til organ som kontrollerer produksjonen
6. Les instruksjonene for bruk
7. Produksjonsmåned og -år
8. Serienummer

W1 - Organ som kontrollerer produksjonen:

W2 - Teknisk kontrollorgan for EU-typeprøving:

J - PRODUKTORT

- | | | |
|--------------|-------------------------|-----------------------------|
| 1. Modell | 2. Serienummer | 3. Produksjonsmåned og -år |
| 4. Kjøpedato | 5. Dato for første bruk | 6. Bruker |
| 7. Merknader | 8. 12 måneders kontroll | 9. Dato |
| 10. OK | 11. Navn/Underskrift | 12. Dato for neste kontroll |

YLEISTIETOJA

C.A.M.P. kohtaa vuorikiipeilijän ja kiipeilijän tarpeet keveillä ja innovatiivisilla tuotteilla. Ne on kehitelty, testattu ja valmistettu sertifioitun laadunvalvonnan avulla, mikä takaa tuotteiden luotettavuuden ja turvallisuuden. Tämän käyttöohjeen tarkoituksena on antaa tietoja tuotteen oikeasta käytöstä sen koko käyttöajan aikana: **lue, ymmärrä ja säilytä näitä ohjeita**. Jos hukkaat ohjeen, voit ladata sen verkosta osoitteesta www.camp.it. Vaatimustenmukaisuusvakuutuksen voi ladata tältä sivustolta. Jälleenmyyjän on annettava käyttöohje sen maan kielellä, jossa tuotetta myydään.

KÄYTTÖ

Tätä varustetta saavat käyttää vain koulutetut ja pätevät henkilöt, tai henkilöt jotka ovat koulutettujen ja pätevien henkilöiden välittömän valvonnan alaisia. Tämä käyttöohje ei opeta tekniikkaa kiipeilyyn, vuorikiipeilyyn tai muuhun siihen liittyvään toimintaan: hanki pätevä koulutus ennen tämän varusteen käyttöä. Kiipeily ja kaikki muut lajit, joissa tätä tuotetta voidaan käyttää, ovat potentiaalisesti vaarallisia. Väärin tuotteen valinta, väärä käyttö tai tuotteen väärin suoritettu huolto voi aiheuttaa vahinkoja, vakavia loukkaantumisia tai kuoleman. Käyttäjän on sovelluttava terveytensä puolesta vastaamaan omasta turvallisuudestaan ja toimimaan mahdollisissa vaaratilanteissa. Tuotetta tulee käyttää ainoastaan seuraavassa kuvatulla tavalla eikä siihen saa tehdä muutoksia. Tuotetta tulee käyttää yhdessä ainoastaan sellaisten tuotteiden kanssa, joiden ominaisuudet sen sallivat ja jotka ovat yhdenmukaisia eurooppalaisten standardien (EY) kanssa. Lisäksi on huomioitava jokaiseen yksittäiseen varusteeseen kuuluvan osan rajoitukset. Näissä ohjeissa annetaan muutamia vääriin käyttöön liittyviä esimerkkejä, mutta olemassa on lukuisia vääriinkäyttöjä, joita on mahdotonta luetella tai hahmottaa. Tätä tuotetta on pidettävä mahdollisuuksien mukaisesti henkilökohtaisena varusteena.

HUOLTO

Kangas- ja muoviosien puhdistus: Pese käyttämällä vain makeaa vettä ja neutraalia saippuaa (lämpötila korkeintaan 30°C) ja anna kuivua luonnollisesti, kaukana suorista lämmönlähteistä. *Metaliosien puhdistus:* Huuhtelee makealla vedellä ja kuivaa. *Lämpötila:* Säilytä tätä tuotetta alle 80°C, ettei tuotteen suorituskyky ja turvallisuus vaarannu. *Kemikaalit:* Ota tuote pois käytöstä jos se on joutunut kosketuksiin kemikaalien, liuottimien tai polttoainoiden kanssa, jotka voivat muuttaa tuotteen ominaisuuksia.

VARASTOINTI

Varastoi tuote pakkaamattomana viileässä ja kuivassa paikassa, kaukana valo- ja lämmönlähteistä, suuresta kosteudesta, terävistä reunoista tai esineistä, syövyttävistä aineista tai muista tuotetta vahingoittavista tai vaurioittavista tekijöistä.

VASTUU

C.A.M.P. spa tai maahantuoja ei ota minkäänlaisista vastuuta vahingoista, loukkaantumisista tai kuolemasta, jotka johtuvat CAMP -tuotteen vääriinkäytöstä tai muuttamisesta. Käyttäjän vastuulla on ymmärtää ja noudattaa jokaisen C.A.M.P. spa:n tai yrityksen kautta toimittamien tuotteiden oikeaa ja turvallista käyttöä, käyttää sitä vain sen käyttötarkoituksen mukaisesti ja soveltaa kaikkia turvamenettelyjä. Ennen varusteen käyttöönottoa, hahmota miten mahdollisen onnettomuuden syntyessä tarvittavat pelastustoimet voidaan suorittaa turvallisesti ja tehokkaasti. Olet henkilökohtaisesti vastuussa omista teoistasi ja päätöksistäsi: jos et kykene ottamaan tätä vastuuta, älä käytä tätä varustetta.

3 VUODEN TAKUU

Tällä tuotteella on 3 vuoden takuu. Takuu on voimassa ostopäivästä lähtien ja kattaa kaikki materiaali- ja valmistusviat. Takuuseen eivät kuulu: normaali kuluminen, varusteeseen tehdyt muutokset tai muokkaukset, virheellinen säilytys, hapettuminen, onnettomuuksista ja huolimattomuudesta johtuvat vauriot tai sellaisen käytön aiheuttamat vauriot, johon tuotetta ei ole tarkoitettu.

KÄYTTÖOHJEET

Käyttötarkoitus

CASSIN jäähakut on tarkoitettu dry-tooling-kiipeilyyn, kiipeilyyn jäällä, jääkiipeilyyn, vuorikiipeilyyn lumella, jäällä ja sekamaastossa. Eri tyyppisille jäähakuille tarkoitettuja toimia varten tutustu **taulukkoon A**.

Tuote on tarkoitettu käytettäväksi suojana korkealta putoamisen vaaraa vastaan kun kahvaa käytetään ankkurointina vuorikiipeilyssä.

Modulaaristen osien käyttö ja kiinnitys

Tarkista säännöllisesti modulaaristen osien kiinnitysruuvien kiinnitys. Modulaaristen osien yhteensopivuus erimallisten jäähakujen kanssa on osoitettu **taulukossa B**.

1) **Terä vasara, jäähakku:** Terä-jäähakun tai terä-varsi kiinnitys on osoitettu **kuvassa 1a** X-LIGHT, **kuvassa 1b** X-DREAM / x-ALL MOUNTAIN. **VAROITUS:** X-ALL MOUNTAIN ja X-LIGHT tulee aina käyttää yhdessä niihin kuuluvan vasaran ja jäähakun kanssa. Muutoin terä ei pysy kiinni.

2) **Kahva:** kahvan, piikin ja lisävarusteiden kiinnittäminen on osoitettu **kuvassa 2a** X-DREAM-, **kuvassa 2b** X-LIGHT- ja X-ALL MOUNTAIN-tuotteelle.

Terän irrottaminen jäästä: liiteän terän irrottaminen on tehtävä edestakaisella "eteen-taakse" liikkeellä (**kuva 3**).

Teroitus: teroita terä ja piikki viialla (**kuva 4**). Älä käytä hiomalaikkaa, joka materiaalin kuumentessa voi muuttaa sen mekaanisia ominaisuuksia.

TARKASTUS

Käyttäjien turvallisuus riippuu laitteen oikeanlaisesta ja tehokkaasta käytöstä. Sen lisäksi, että tuote tarkastetaan silmämääräisesti ennen jokaista käyttöä, käytön aikana ja sen jälkeen, se tulee tarkastuttaa asiantuntevan henkilön toimesta 12 kuukauden välein alkaen tuotteen ensimmäisestä käyttökerrasta. Tämä päivämäärä ja seuraavat tarkastuskerrat tulee merkitä ylös tuotteen lomakkeeseen. Säilytä asiakirjat tarkastusta varten ja viitteenä tuotteen koko käyttöajan ajan. Tarkista tuotteen merkintöjen lukukelpoisuus.

Jos tuotteessa esiintyy yksikään seuraavista vioista, tuote on poistettava käytöstä:

- halkeamia, erityisesti terässä ja pään/kahvan liitännässä
 - varusteen eri osien välissä esiintyvää välystä
 - kahvan pysyvää muodonmuutosta
 - syöpymistä, joka vaarantaa vakavasti metallin pintaa (ei poistu jos sitä hangataan hiekkapaperilla)
- Jos tuotteessa esiintyy yksi seuraavista vioista, viallinen osa on vaihdettava (**taulukko B**):
- pysyvä muodonmuutos terässä
 - piikin kuluminen, joka ei mahdollista enää teroitusta
 - terän kuluminen yli osoitetun rajan (**kuva 5**)
 - vasaran kuluminen
 - jäähakun kuluminen

Jos tuotteessa tai siihen kuuluvissa osissa näkyy jälkiä kulumisesta tai vaurioista, se on vaihdettava vaikka kyseessä olisi vain epäily. Jokainen turvajärjestelmään kuuluva osa voi vahingoittua putoamisen aikana ja on näin aina tutkittava ennen sen uudelleenkäyttöä.

Rajulle putoamiselle altistunut tuote on vaihdettava, sillä se voi olla vaurioitunut vaikkei näkyviä merkkejä vauriosta olisikaan.

KÄYTTÖIKÄ

Metalliosat: Tuotteen käyttöikä on määrittämätön.

Kangasosat: Käyttöikä on 10 vuotta tuotteen ensimmäisestä käyttökerrasta lähtien ja ottaen huomioon tuotteen varastointi, sitä ei ole mahdollista käyttää yli kaksitoista vuotta sen valmistusvuodesta lähtien (esimerkiksi jos kyseessä on valmistusvuosi 2019, käyttöikä loppuu vuoden 2031 lopussa).

Metalliosat / Kangasosat: Osoitettu käyttöikä on voimassa jos ei esiinny syitä joiden seurauksena tuotteesta tulee käyttökelvoton. Tämän lisäksi on suoritettava määräaikaistarkastus vähintään 12 kuukauden välein tuotteen ensimmäisestä käyttökerrasta lähtien ja merkitä kyseiset tulokset tuotteen tarkastuslomakkeeseen. Seuraavat tekijät voivat vähentää tuotteen käyttöikää: rasittava käyttö, tuotteen osia koskevat vahingot, kemikaalit, korkeat lämpötilat, hankaumat, leikkaukset, voimakkaat iskut, käyttöä ja säilytystä koskevat virheet. Jos esiintyy epäilyksiä tuotteen tarjoamaan turvallisuuteen liittyen, ota yhteys C.A.M.P. spa:han tai maahantuojaan.

KULJETUS Suojaa tuotetta edellä luetuilta vaaroilta.

X - MERKINTÄ

1. Valmistajan nimi ja osoite
2. Laitteen nimi
3. Tekninen jäähakku: jäähakku jää- ja vuorikiipeilyyn
4. Vaatimustenmukaisuusmerkintä koskien eurooppa-asetusta 2016/425
5. Tuotteen valmistusta valvovan laitoksen numero
6. Noudata käyttöohjeita
7. Valmistuskuukausi ja -vuosi
8. Sarjanumero

W1 - Tuotteen valmistusta valvova laitos

W2 - Ilmoitettu laitos EU-tyyppihväksyntää varten

J - TUOTTEEN TARKASTUSLOMAKE

- | | | |
|-------------------|---|---------------------------------------|
| 1. Malli | 2. Sarjanumero | 3. Valmistuskuukausi ja -vuosi |
| 4. Ostopäivämäärä | 5. Ensimmäisen käyttökerran päivämäärä | 6. Käyttäjä |
| 7. Huomautuksia | 8. 12 kuukauden välein suoritettava tarkastus | 9. Pvm |
| 10. OK | 11. Nimi/Allekirjoitus | 12. Seuraavan tarkastuksen päivämäärä |

ROMÂNĂ

INFORMAȚII GENERALE

Grupul C.A.M.P. răspunde cerințelor alpinștilor și cățărătorilor cu produse ușoare și inovatoare. Acestea sunt proiectate, testate și fabricate în cadrul unui sistem de calitate certificat, pentru a oferi un produs fiabil și sigur. Aceste instrucțiuni au scopul să vă informeze cu privire la utilizarea corectă a produsului de-a lungul duratei sale de viață: **citiți, înțelegeți și păstrați aceste instrucțiuni**. În caz de pierdere, instrucțiunile pot fi descărcate de pe **www.camp.it**. Declarația de conformitate UE poate fi descărcată de pe acest site. Vanzătorul trebuie să furnizeze manualul de instrucțiuni în limba țării în care este vândut produsul.

UTILIZAREA

Acest echipament trebuie să fie folosit numai de către persoane instruite și competente sau sub supravegherea persoanelor instruite și competente. Cu aceste instrucțiuni nu veți învăța tehnici de escaladare, de alpinism sau de orice altă activitate asociată: aceste tehnici trebuie să le învățați înainte de a utiliza echipamentul, print-o instruire adecvată. Escaladarea și orice altă activitate pentru care puteți folosi acest produs sunt potențial periculoase. Alegerea, utilizarea sau întreținerea greșită a produsului poate provoca daune, răniri grave sau moartea. Utilizatorul, trebuie să fie apt din punct de vedere medical și în măsură să controleze siguranța sa și să gestioneze situațiile de urgență. Produsul trebuie să fie utilizat numai în conformitate cu cele descrise în continuare și nu trebuie să fie modificat. Trebuie să fie folosit împreună cu alte articole care au caracteristici adecvate și conforme cu standardele europene (EN), ținând cont de limitele fiecărei componente a echipamentului. Aceste instrucțiuni conțin câteva

exemple de utilizare improprie, dar există multe alte exemple de utilizări greșite care sunt imposibil de descris sau de imaginat. Dacă este posibil, acest produs trebuie să fie considerat ca obiect personal.

ÎNȚREȚINEREA

Curățarea părților textile sau din plastic: a se spăla numai cu apă dulce și săpun neutru (temperatura maximă este de 30°C) și a se lăsa să se usuce în mod natural, departe de sursele directe de căldură. *Curățarea părților metalice:* a se spăla cu apă dulce și a se usca. *Temperatura:* mențineți acest produs la o temperatură mai mică de 80°C pentru a nu prejudicia performanțele și siguranța produsului. *Agenți chimici:* a se arunca produsul în cazul în care a intrat în contact cu reactivi chimici, solvenți sau carburanți care ar putea să altereze caracteristicile produsului.

PĂSTRAREA

Păstrați produsul dezambalat într-un loc răcoros, uscat, departe de lumină, de sursele de căldură, umiditate, margini sau obiecte ascuțite, substanțe corozive și orice altă sursă de daune.

RESPONSABILITATEA

Societatea C.A.M.P. S.p.A. sau distribuitorul nu vor accepta nicio responsabilitate pentru daune, răni sau decese cauzate de o utilizare improprie sau de un produs CAMP modificat. Este responsabilitatea utilizatorului să înțeleagă și să respecte instrucțiunile pentru o utilizare corectă și sigură a fiecărui produs furnizat de sau prin intermediul firmei C.A.M.P. S.p.A., să utilizeze produsul numai pentru activitățile pentru care a fost destinat și să aplice toate procedurile de siguranță. Înainte de a utiliza echipamentul, va trebui să aveți în vedere cum ar putea fi efectuată în siguranță și în mod eficient o salvare în caz de urgență. Răspundeți personal de acțiunile și de deciziile dumneavoastră: dacă nu sunteți în măsură să vă asumați riscurile care decurg, nu utilizați acest echipament.

garanția de 3 ani

Acest produs are o garanție de 3 ani de la data achiziției, împotriva oricărui defect de material sau de fabricație. Nu sunt acoperite de garanție: uzura normală, modificările sau schimbările, păstrarea necorespunzătoare, corозиunea, daunele datorate accidentelor sau neglijenței, utilizările pentru care acest produs nu a fost destinat.

INFORMAȚII SPECIFICE

INSTRUCȚIUNI DE UTILIZARE

Domeniul de aplicare

Pioleții pentru gheață CASSIN sunt destinați practicării de dry-tooling, escaladei pe gheață, alpinismului pe zăpadă, gheață și teren mixt. Pentru activitățile recomandate pentru orice tip de piolet, consultați **tabelul A**.

Produsul este destinat utilizării pentru protecția împotriva riscului de cădere de la înălțime, atunci când mânerul este folosit ca dispozitiv de ancorare în practica alpinismului.

Folosirea și fixarea părților modulare

Verificați periodic strângerea șuruburilor de fixare a părților modulare. Compatibilitatea părților modulare cu diferitele modele de pioleți este indicată în **tabelul B**.

1) **Lamă, ciocan, lopățiță:** fixarea lamei-lopățiță sau a lamei-ciocan este indicată în **fig.1a** X-LIGHT, **fig.1b** X-DREAM /x-ALL MOUNTAIN. **ATENȚIE:** Modelele X-ALL MOUNTAIN și X-LIGHT trebuie folosite întotdeauna cu ciocanul și lopățița, în caz contrar lama nu va fi blocată.

2) **Mâner:** fixarea mânerului, a vârfului și a accesoriilor este indicată în **fig.2a** X-DREAM **fig.2b** pentru modelele X-LIGHT și X-ALL MOUNTAIN.

Scoaterea lamei din gheață: dezanzorarea unei lame plate se va efectua cu o mișcare înainte-înapoi (**fig.3**).

Ascuțire: ascuțiți lama și vârful cu ajutorul pilei (**fig.4**). Nu utilizați o piatră de polizor, deoarece există riscul, ca urmare a încălzirii materialului, de modificare a caracteristicilor mecanice ale lamei.

VERIFICĂRI

Siguranța utilizatorilor depinde de eficiența și durabilitatea continuă a echipamentului. Verificați vizual produsul înainte, în timpul și după fiecare utilizare; în afară de aceasta, produsul trebuie să fie examinat de o persoană competentă o dată la 12 luni, cu începere de la data primei utilizări; înregistrați această dată, precum și următoarele verificări pe fișa

produsului: păstrați documentația pentru verificări și pentru consultări pe toată durata de viață a produsului. Verificați dacă marcajul produsului este lizibil.

În cazul în care apare unul dintre următoarele defecte, produsul trebuie să fie scos din uz:

- prezența fisurilor, în special pe lamă și pe elementul de legătură cap/mâner
- prezența jocului între diversele părți ale echipamentului
- deformarea permanentă a mânerului
- coroziune care alterează grav starea suprafeței metalului (nu dispar după o ușoară frecare cu șmirghel)

În cazul unuia dintre următoarele defecte, partea defectă trebuie să fie înlocuită (**tab.B**):

- deformarea permanentă a lamei
- uzura vârfului, astfel încât nu mai este posibilă ascuțirea
- uzura lamei, dincolo de limita indicată (**fig.5**)
- uzura ciocanului
- uzura lopoții

Dacă articolul sau unul din componentele sale prezintă semne de uzură sau defecte, trebuie să fie înlocuit, chiar și numai în cazul în care aveți dubii. Orice element ce face parte din sistemul de siguranță se poate deteriora în timpul unei căderi, motiv pentru care trebuie să fie examinat înainte de a fi folosit. Orice produs implicat într-o cădere gravă trebuie să fie înlocuit, deoarece ar putea să fi suportat daune structurale care nu se văd cu ochiul liber.

DURABILITATEA

Părți metalice: Durata de viață a produsului este nelimitată.

Părți textile: Durata de viață a produsului este de 10 ani de la data primei utilizări și, luându-se în considerare de asemenea depozitarea, nu poate oricum depăși sfârșitul celui de-al doispzezecelea an de la data fabricației (de exemplu, dacă anul fabricației este 2019, durata de viață a produsului este până la sfârșitul anului 2031).

Părți metalice/Părți textile: Durata de viață specificată mai sus este valabilă în absența unor cauze care îl scot din acțiune și supuse unor inspecții periodice, cel puțin o dată la 12 luni pomind de la data primei utilizări și că rezultatele verificărilor se înregistrează în fișa de durabilitate. Următorii factori pot, totuși, să reducă durata de viață a produsului: utilizarea frecventă, deteriorarea componentelor produsului, contactul cu substanțe chimice, temperaturi ridicate, abraziuni, tăieturi, lovituri violente, utilizarea sau păstrarea necorespunzătoare, fără respectarea recomandărilor. În cazul în care aveți dubii cu privire la siguranța produsului, contactați societatea C.A.M.P. S.p.A. sau distribuitorul.

TRANSPORTUL A se protejea produsul de riscurile enumerate mai sus.

X - MARCAJUL

1. Numele și adresa producătorului
2. Nume dispozitiv
3. Piolet tehnic: piolet pentru escaladă pe gheață și stâncă
4. Marcarea conformității cu Regulamentul (UE) 2016/425
5. Nr organism care controlează fabricarea produsului
6. Citiți instrucțiunile de utilizare
7. Luna și anul fabricației
8. Număr de serie

W1 - Corpul de control pentru fabricarea produsului

W2 - Instituție recunoscută care intervine pentru examinarea UE de tip

J - FIȘA DE DURABILITATE

- | | | |
|----------------------|--------------------------|-----------------------------|
| 1. Model | 2. Număr de serie | 3. Luna și anul fabricației |
| 4. Data de cumpărare | 5. Data primei utilizări | 6. Utilizator |

7. Note
10. OK

8. Control la ficare 12 luni
11. Numele/semnătura

9. Data
12. Data controlului următor

POLSKI

INFORMACJE OGÓLNE

Grupa C.A.M.P. wychodzi naprzeciw potrzebom alpinistów i wspinaczy lekkimi i innowacyjnymi produktami. Zostały one zaprojektowane, przetestowane i wyprodukowane przy zastosowaniu certyfikowanego systemu jakości, co pozwala zaofiarować produkt bezpieczny i niezawodny. Niniejsza instrukcja służy do dostarczenia informacji na temat prawidłowego użytkowania produktu przez cały okres jego żywotności: **niniejszą instrukcję należy przeczytać ze zrozumieniem i zachować**. W przypadku zgubienia instrukcji, można ją pobrać ze strony www.camp.it. Deklarację zgodności WE można pobrać z tej samej strony. Sprzedawca jest zobowiązany dostarczyć instrukcję użytkowania w języku kraju, w którym wyrób jest sprzedawany.

ZASTOSOWANIE

Z tego sprzętu mogą korzystać wyłącznie osoby przeszkolone i posiadające odpowiednie kompetencje lub też osoby znajdujące się pod nadzorem osób przeszkolonych i posiadających odpowiednie kompetencje. Niniejsza instrukcja nie umożliwi poznania technik wspinaczkowych, alpinistycznych ani jakiegokolwiek innego związanego z nimi sportu: aby móc korzystać z tego sprzętu, należy wcześniej przejść odpowiednie szkolenia. Wspinaczka, oraz wszelkie inne sporty, do których uprawiania może być użyty ten produkt, są potencjalnie niebezpieczne. Nieprawidłowy wybór lub użycie, lub też nieprawidłowa konserwacja wyrobu, mogą spowodować uszkodzenia, poważne obrażenia lub śmierć. Pod względem zdrowotnym użytkownik musi być zdolny do kontrolowania swojego bezpieczeństwa i reagowania w sytuacjach zagrożenia. Wyrobu należy używać wyłącznie w opisany poniżej sposób; wyrobu nie wolno w żaden sposób modyfikować. Należy z niego korzystać w połączeniu z innymi artykułami o odpowiedniej charakterystyce oraz w zgodzie z normami europejskimi (EN), biorąc pod uwagę ograniczenia jakimi obarczona jest każda pojedyncza część wyposażenia. W niniejszej instrukcji przedstawiono przykłady nieprawidłowego zastosowania, ale istnieje wiele innych możliwych przykładów błędnego użycia, których wymienienie lub przewidzenie nie jest możliwe. W miarę możliwości sprzęt ten powinien być uważany za osobisty.

KONSERWACJA

Czyszczenie części wykonanych z tkaniny i plastiku: myć tylko miękką wodą z dodatkiem neutralnego mydła (temperatura maksymalna 30°C) i pozostawić do swobodnego wyschnięcia, z dala od źródeł ciepła. *Czyszczenie części wykonanych z metalu:* myć przy użyciu czystej wody i wysuszyć. *Temperatura:* przechowywać w temperaturze poniżej 80°C, aby zachowane zostały skuteczność działania i bezpieczeństwo wyrobu. *Czynniki chemiczne:* wyrzucić wyrób w przypadku kontaktu z reagentami chemicznymi, rozpuszczalnikami lub paliwami, które mogłyby zmienić charakterystykę wyrobu.

PRZECHOWYWANIE

Przechowywać rozpakowany produkt w suchym i chłodnym miejscu, z dala od źródeł światła i ciepła, dużej wilgotności, ostrych przedmiotów lub krawędzi, substancji żrących oraz innych możliwych źródeł uszkodzeń.

ODPOWIEDZIALNOŚĆ

Spółka C.A.M.P., lub dystrybutor, nie ponoszą żadnej odpowiedzialności za szkody, obrażenia lub śmierć spowodowane nieprawidłowym użyciem lub modyfikacjami wprowadzonymi do wyrobu. Użytkownik jest odpowiedzialny za zrozumienie i stosowanie się do instrukcji na temat prawidłowego i bezpiecznego korzystania z wszelkich wyrobów dostarczonych przez lub poprzez firmę C.A.M.P. spa oraz za korzystanie z nich wyłącznie do celów, do których zostały przeznaczone, jak również za stosowanie wszystkich procedur bezpieczeństwa. Przed użyciem sprzętu, należy opracować sposób, w jaki w przypadku zagrożenia może zostać skutecznie i bezpiecznie przeprowadzona akcja ratunkowa. Są Państwo osobiście odpowiedzialni za swe działania i decyzje: jeśli nie są Państwo w stanie poradzić sobie ze związanym z tym ryzykiem i niebezpieczeństwem, nie powinni Państwo korzystać

z tego sprzętu.

TRZYLETNIA GWARANCJA

Okres gwarancji niniejszego wyrobu wynosi 3 lata począwszy od daty dokonania zakupu, i dotyczy wad materiału lub wad fabrycznych. Gwarancja nie obejmuje: normalnego zużycia, modyfikacji lub poprawek, nieprawidłowego przechowywania, korozji, uszkodzeń spowodowanych wypadkami lub zaniedbaniem oraz użyciem, do którego wyrób nie został przeznaczony.

INFORMACJE SZCZEGÓŁOWE

INSTRUKCJA UŻYTKOWANIA

Zakres stosowania

Czekany CASSIN zostały zaprojektowane do uprawiania drytoolingu, wspinaczki lodowej, alpinizmu na śniegu i lodzie oraz na terenie mieszanym. Zalecane zastosowanie każdego typu czekana przedstawiono w **tabeli A**.

Produkt przeznaczony jest do ochrony przed ryzykiem upadku z wysokości, gdy uchwyt wykorzystywany jest jako zakotwiczenie podczas uprawiania alpinizmu.

Stosowanie i mocowanie elementów modułowych

Sprawdzać okresowo dokręcenie śrub mocujących elementy modułowe. Zgodność części modułowych z różnymi modelami czekanów przedstawiono w **tabeli B**.

- 1) **Ostrze, młotek, łopatką:** mocowanie ostrze-łopatką lub ostrze-dziób ukazuje **fig.1a** X-LIGHT, **fig.1b** X-DREAM / x-ALL MOUNTAIN. **UWAGA:** Czekany X-ALL MOUNTAIN i X-LIGHT powinny być używane zawsze z ich młotkiem lub łopatką, w przeciwnym razie ostrze nie będzie zablokowane.
- 2) **Uchwyt:** montaż uchwytu, końcówki i akcesoriów przedstawia **fig.2a** X-DREAM **fig.2b** dla X-LIGHT i X-ALL MOUNTAIN.

Wymijanie ostrza z lodu: ostrze płaskie należy wyjmować poprzez ruch do przodu i do tyłu (**fig.3**).

Ostrzenie: ostrze i końcówkę należy ostrzyć za pomocą pilnika (**fig.4**). Nie używać tarczy szlifierskiej, która nagrzewając materiał, mogłaby zmienić jego właściwości mechaniczne.

PRZEGLĄD

Bezpieczeństwo użytkownika zależy od ciągłej sprawności i trwałości urządzenia. Oprócz zwykłej kontroli wzrokowej przeprowadzanej przed, podczas i po każdym użyciu, niniejszy produkt musi być sprawdzany przez posiadającą odpowiednie kompetencje osobę co 12 miesięcy począwszy od daty pierwszego użycia produktu; tę datę oraz późniejsze kontrole należy zapisywać w karcie użytkownika produktu: dokumentację należy przechowywać w celu kontroli i późniejszego korzystania przez cały okres żywotności produktu. Sprawdź czytelność oznaczeń wyrobu.

W przypadku którejś z poniższych wad, produkt nie nadaje się do dalszego użytku:

- obecność pęknięć, zwłaszcza na ostrzu i połączeniu głowica-uchwyt
- obecność luzów między częściami sprzętu
- trwałe odkształcenie uchwytu
- korozja powodująca silne zmiany na powierzchni metalu (które nie znikają przy lekkim potarciu papierem ściernym)

W przypadku wystąpienia jednej z następujących wad, należy wymienić uszkodzoną część (**tab.B**):

- trwałe odkształcenie ostrza
- zużycie końcówki uniemożliwiającej jej naostrzenie
- zużycie ostrza poza zaznaczony limit (**fig.5**)
- zużycie młotka
- zużycie łopatki

Jeśli wyrób lub któraś z jego części są zużyte lub wadliwe, należy je wymienić, również w przypadku jedynie wątpliwości co do ich dobrego stanu. Każdy z elementów wchodzących w skład systemu zabezpieczającego może ulec uszkodzeniu podczas upadku i z tego względu musi być zawsze skontrolowany przed ponownym użyciem. Każdy produkt, który uczestniczył w ciężkim odпадnięciu, musi być wymieniony z uwagi na możliwość wystąpienia

strukturnálních uszkozdeň nawn, ješli nawn davn ěch z zewnřzn.

OKRES ŽYVOTNOSTI

Części metalowe: Okres żyvotności wyrobu jest neograniczony.

Części tekstylne: Okres żyvotności wynosi 10 lat, licząc od daty pierwszego użycia produktu i przy uwzględnieniu warunków magazynowania; produktu nawn nawn w řadnym przypadku użycowac po upływie dwunastego roku od daty produkcji (np. rok produkcji 2019, okres użycowania do końca roku 2031).

Części metalowe / Części tekstylne: Produkt można użycowac przez wskazaný powyżej okres czasu, ješli nawn pojawiają się przyczyny powodujące wyłączenie go z użyciu i pod warunkiem przeprowadzania okresowych kontroli co 12 miesięcy i zapisywania ich wyników w karcie użycowania wyrobu. Poniższe czynniki mogą spowodowac skrócenie okresu żyvotności wyrobu: intensywna eksploatacja, uszkozdenia części wyrobu, kontakt z substancjami chemicznymi, wysokie temperatury, otarcia, nacięcia, silne uderzenia, błędy w sposobie użycowania i zalecanej konserwacji. W przypadku wątpliwości, czy produkt nadal zapewnia niezbędnę bezpieczeñstwo, nawn skontaktowac się z firmą C.A.M.P. spa lub dystrybutorem.

TRANSPORT Chronić wyrób przed wyżej wymienionymi czynnikami.

X - OZNACZENIA

1. Nazwa i adres producenta
2. Nazwa przyrřadu
3. Czekan techniczny: czekan do wspinaczki na lodzie i skale
4. Oznakowanie zgodności z rozporządzeniem (WE) 2016/425
5. Nr organu kontrolującego produkcję wyrobu
6. Nawn zapoznac się z instrukcją użycowania
7. Miesiąc i rok produkcji
8. Numer seryjny

W1 - Organ kontrolujący produkcję wyrobu

W2 - Notyfikowana jednostka certyfikująca zgodność z normą UE

J - KARTA WYROBU

- | | | |
|----------------|----------------------------|----------------------------|
| 1. Model | 2. Numer seryjny | 3. Miesiąc i rok produkcji |
| 4. Data zakupu | 5. Data pierwszego użycia | 6. Użycownik |
| 7. Uwagi | 8. Kontrola co 12 miesięcy | 9. Data |
| 10. OK | 11. Nazwisko/podpis | 12. Data kolejnej kontroli |

ČEŠTINA

UVŠEOBECNÉ INFORMACE

Społeczność C.A.M.P. dodává lehké a inovativní výrobky pro potřeby horolezců. Jsou to výrobky spolehlivé a bezpečné, protože jsou testované a vyráběné v rámci certifikovaného systému jakosti. Používejte výrobek po celou dobu jeho životnosti dle přiloženého návodu: **návod si přečtete, prostudujte a uschovejte ho**. V případě ztráty lze opakovaně stáhnout návod k použití výrobku z webu www.camp.it. Prohlášení o shodě EU lze stáhnout z těchto stránek. Prodejce musí poskytnout návod k použití výrobku v jazyce země, ve které se bude výrobek prodávat.

POUŽITÍ

Toto příslušenství musí používat pouze osoby kompetentní a proškolené, nebo pod dohledem osob proškolených a kompetentních. Tyto pokyny Vám neposkytnou výklad o technikách lezení, alpském lezení a horolezectví, ani o jakékoli jiné přidružené aktivitě: napřed musíte projít řádným školením před použitím této výbavy. Lezení a každá jiná

Činnost pro kterou může být tento výrobek použit, je potenciálně nebezpečná. Nesprávná volba nebo použití i nesprávná údržba výrobku může způsobit poškození, vážná zranění nebo smrt. Uživatel musí být zdravotně způsobilý, schopen dbát na vlastní bezpečnost a zvládat nouzové situace. Výrobek smí být používán jen způsobem níže popsaným a nesmí být modifikován. Může být použit v kombinaci s jinými artikly vhodných vlastností a v souladu s evropskými předpisy (EN) jež pamatují na omezení všech jednotlivých dílů ve výbavě. V těchto pokynech jsou zastoupeny některé z příkladů nevhodného použití, ale existuje mnoho dalších příkladů chybného použití jež nelze vyjmenovat, nebo si představit. Je-li to možné, musí být tento výrobek považován za osobní.

ÚDRŽBA

Čištění textilních a plastických částí: umyjte je výhradně sladkou vodou s neutrálním mýdlovým přípravkem (maximální teplota 30°C) a vysušte přirozeným způsobem vzdáleně od přímých tepelných zdrojů.

Čištění kovových částí: omyjte sladkou vodou a vysušte.

Teplota: výrobek udržujte v teplotě nižší než 80°C k zachování jeho charakteristik a bezpečnosti.

Chemické látky: zlikvidujte výrobek v případě kontaktu s chemickými látkami, rozpouštědly nebo palivy, které mohou způsobit zhoršení jeho vlastnosti.

SKLADOVÁNÍ

Rozbalený výrobek skladujte na suchém a chladném místě, vzdálený od světla a zdrojů tepla, zvýšené vlhkosti, hran ostrých předmětů, látek způsobujících korozi, nebo jakoukoliv možnost poškození.

ODPOVĚDNOST

Společnost C.A.M.P. spa, nebo distributor, nepřijímají žádnou odpovědnost za škody, zranění nebo smrt, způsobenou nesprávným používáním výrobku, nebo v případě modifikovaného výrobku. Je odpovědností uživatele pochopit a dodržovat pokyny řádného a bezpečného používání každého výrobku dodaného firmou C.A.M.P. spa, nebo jejím prostřednictvím a používat jej k činnostem, ke kterým byl vyroben použitím všech bezpečnostních procedur. Před použitím výbavy zvažte účinný způsob zachránny v nouzovém případě. Jste osobně odpovědní za vaši činnost a rozhodnutí: nejste-li schopni přijmout všechna rizika z nich pocházející, toto vybavení nepoužívejte.

TŘÍLETÁ ZÁRUKA

Na tento výrobek se vztahuje tříletá záruka na všechny materiálové nebo výrobní vady od data nákupu. Záruka nepokrývá: běžné opotřebení, změny a úpravy, nesprávné skladování, korozi, škody v důsledku nehod, nedbalosti a použití, pro které tento výrobek není určen.

SPECIFICKÉ INFORMACE

NÁVOD K POUŽITÍ

Oblast použití

Cepiny CASSIN jsou určeny pro drytooling, lezení v ledu, horolezectví na sněhu, ledu a ve smíšeném terénu. Doporučené aktivity pro každý druh cepinu jsou v **tabulce A**.

Výrobek je určen k ochraně před rizikem pádu z výšky, kdy se rukojeť používá jako ukotvení při provádění alpinismu.

Použití a upevnění modulárních dílů

Pravidelně kontrolujte správné uzavření upevňovacích šroubů modulárních dílů. Kompatibilita modulárních dílů s různými modely cepinů je uvedena v **tabulce B**.

1) **Ostří, kladivo, lopatka:** spojení ostří-lopátka nebo ostří-kladivo jsou uvedeny na **obr.1a** X-LIGHT, **obr.1b** X-DREAM / X-ALL MOUNTAIN. **POZOR:** Výrobky X-ALL MOUNTAIN a X-LIGHT musí být používány s odpovídajícím kladivem nebo ostřím, jinak ostří nebude uzamčeno.

2) **Rukojeť:** upevnění rukojeti, hrotu a příslušenství je znázorněno na **obr.2a** X-DREAM **obr.2b** pro X-LIGHT a X-ALL MOUNTAIN.

Vyjmutí ostří z ledu: odkotvení plochého ostří musí být provedeno pohybem vpřed a vzad (**obr.3**).

Naostření: Pomoci pilníku nabruste hroty, jak je uvedeno na **obr.4**. Nepoužívejte brusný kotouč, který by zahřátím materiálu, mohl ohrozit jeho mechanické vlastnosti.

REVIZE

Bezpečnost uživatelů závisí na průběžné využitelnosti a životnosti vybavení. Kromě běžné vizuální kontroly, kterou je nutné uskutečnit před, během i po použití výrobku je nutná kontrola provedená kompetentní osobou každých 12 měsíců od data prvního použití výrobku; registrace tohoto data a následujících kontrol se musí

uvést na provozním listu výrobku: ukládejte kontroly i a referenční dokumentaci po celou dobu životnosti výrobku.

Zkontrolujte také čitelnost označení na výrobku.

Pokud objevíte na výrobku některou z následujících vad, potom jej musíte ihned vyřadit:

- přítomnost trhlin, zejména na ostří a na spojení hlava/rukojet
- přítomnost vůle mezi jednotlivými částmi nářadí
- trvalá deformace rukojeti
- koroze, která výrazně zhoršuje povrch kovu (nezmizí po lehkém odění brusným papírem)

V případě jedné z těchto vad musí být vadný díl vyměněn (**tab.B**):

- trvalá deformace ostří
- takové opotřebení hrotu, které neumožňuje další ostření
- opotřebení ostří, nad stanovenou mez (**obr.5**)
- opotřebení kladivka
- opotřebení lopatky

Pokud se u výrobku, nebo některé z jeho částí vyskytnou známky opotřebení, nebo vady musí být vyměněn i v případě, jednali se o pouhé podezření. Každý prvek, který je součástí bezpečnostního systému může být poškozen během pádu, proto musí být vždy před použitím přezkoušen. Každý výrobek musí být po vážném pádu vyměněn, mohlo by dojít k neviditelnému poškození.

ŽIVOTNOST

Kovové části: Životnost výrobku je neomezená.

Textilné části: Životnost je 10 let ode dne prvního použití výrobku se započtením doby uložení a nesmí se používat po překročení 12. roku od jeho prvního použití a výroby (příklad, rok výroby 2019, životnost až do roku 2031).

Kovové části / Textilné části: Životnost výrobku se musí chápat tak, pokud nenastanou okolnosti, které by poškodily výrobek natolik, že bude potřeba ho vyřadit z provozu a pokud se budou provádět pravidelné kontroly každých 12 měsíců ode dne jeho prvního použití. Uveďte výsledek kontroly do provozního listu výrobku. Uveďte výsledek kontroly do provozního listu výrobku. Faktory snižující životnost výrobku jsou: intenzivní používání, poškození části výrobku, kontakt s chemickými látkami, zvýšená teplota, podření, zářezy, silné údery, nesprávné používání a údržba. V případě podezření, že výrobek již neposkytuje potřebnou bezpečnost, kontaktujte společnost C.A.M.P. nebo distributora.

PŘEPRAVA Výrobek chraňte před výše uvedeným nebezpečím.

X - OZNAČENÍ

1. Jméno a adresa výrobce
2. Název zařízení
3. Technický cepín: Cepín pro lezení v ledu a po skalách
4. Známka shody s evropským předpisem (EU) 2016/425
5. Číslo orgánu kontrolující systém kvality
6. Pročtete si návod k použití
7. Měsíc a rok výroby
8. Sériové číslo

W1 - Orgánu kontrolující systém kvality

W2 - Organizace oprávněná uskutečnit zkoušku s označením EU je

J - PROVOZNÍ LIST

- | | | |
|--------------------|-------------------------------|--------------------------------|
| 1. Model | 2. Sériové číslo | 3. Měsíc a rok výroby |
| 4. Datum zakoupení | 5. Datum prvního použití | 6. Uživatel |
| 7. Poznámka | 8. Kontrola každých 12 měsíců | 9. Datum |
| 10. OK | 11. Jméno/podpis | 12. Datum následující kontroly |

SLOVENČINA

VŠEOBECNÉ INFORMÁCIE

Spoločnosť C.A.M.P. prináša inovatívne a ľahké výrobky určené alpinistom a horolezcom. Sú navrhnuté, testované a vyrobené v súlade s certifikovaným systémom kvality s cieľom ponúknuť vám spoľahlivý a bezpečný výrobok. Tieto pokyny slúžia na poskytnutie informácií o správnom používaní výrobku počas celej jeho životnosti. **Je nutné prečítať si, porozumieť a uchovať tieto pokyny.** V prípade straty si pokyny môžete stiahnuť zo stránky www.camp.it. Vyhľadanie o zhode EÚ možno stiahnuť z tejto stránky. Distribútor musí poskytnúť pokyny v jazyku krajiny, v ktorej je výrobok predávaný.

POUŽITIE

Toto príslušenstvo môžu používať len tie osoby, ktoré sú kompetentné a vyškolené pre dané činnosti alebo sú pod dohľadom kompetentných a vyškolených osôb. Tieto pokyny vám neposkytnú výklad o technikách horolezectva, alpinizmu ani o akejkoľvek inej pridruženej aktivite: predtým, ako začnete používať toto príslušenstvo, musíte absolvovať primeraný výcvik a prípravu. Horolezectvo a každá iná činnosť, pre ktorú môže byť tento výrobok použitý sú potenciálne nebezpečné. Nesprávny výber alebo použitie alebo tiež nesprávna údržba výrobku môže spôsobiť škody, vážne zranenia alebo smrť. Používateľ musí byť zdravotne spôsobilý kontrolovať svoju bezpečnosť a zvládnuť núdzové situácie. Výrobok smie byť používaný len takým spôsobom, ako je uvedené nižšie a nesmie byť žiadnym spôsobom modifikovaný. Môže sa používať v kombinácii s inými výrobkami, ktoré majú vhodné vlastnosti, v súlade s európskymi predpismi (EN), majúci na pamäti obmedzenia jednotlivých jeho zložiek. V týchto pokynoch sú zahrnuté niektoré príklady nesprávneho použitia, avšak sú mnohé ďalšie príklady nesprávnych aplikácií, ktoré nemožno na tomto mieste vymenovať a ani si ich predstaviť. Podľa možnosti je treba považovať tento výrobok za vec osobnej potreby.

ÚDRŽBA

Čistenie textilných a plastových častí: umývajte ich výlučne sladkou vodou s neutrálnym mydlomý prípravkom (maximálna teplota 30°C) a nechajte voľne vysušiť, ďaleko od priamych zdrojov tepla. *Čistenie kovových častí:* umyte ich sladkou vodou a nechajte vysušiť. *Teplota:* výrobok udržiavajte pri teplote do 80°C, aby ste neohrozili jeho vlastnosti a bezpečnosť. *Chemické látky:* v prípade kontaktu výrobku s chemickými látkami, rozpúšťadlami alebo palivami, ktoré môžu zhoršiť jeho vlastnosti, výrobok zlikvidujte.

SKLADOVANIE

Rozbalený výrobok skladujte na suchom a chladnom mieste, vzdialený od svetla a zdrojov tepla, zvýšenej vlhkosti, ostrých hrán a predmetov, látok spôsobujúcich koróziu, inú možnosť poškodenia alebo opotrebovania.

ZODPOVEDNOSŤ

Spoločnosť C.A.M.P. spa alebo distribútor neakceptujú žiadnu zodpovednosť za škody, zranenie alebo smrť spôsobené nesprávnym používaním výrobku alebo v prípade, že bol výrobok nejakým spôsobom upravený. Používateľ je zodpovedný za pochopenie a dodržiavanie pokynov pre správne a bezpečné používanie každého výrobku dodaného firmou C.A.M.P. spa, alebo jej prostredníctvom, používať ho len pre činnosti, pre ktoré bol tento vyrobený a pri jeho použití uplatňovať všetky bezpečnostné postupy. Pred použitím zhodnotte spôsob, akým môže byť v prípade potreby táto výbava využitá v absolútne bezpečných podmienkach a účinným spôsobom. Ste osobne zodpovedný za vaše správanie a rozhodnutia, ak nie ste schopný prevziať všetky riziká, ktoré plynú z používania tohto vybavenia, nepoužívajte ho.

TROJROČNÁ ZÁRUKA

Tento výrobok má záruku 3 roky, ktorej platnosť začína plynúť od dátumu zakúpenia výrobku a platí na všetky materiálové alebo výrobné chyby. Záruka sa nevzťahuje na: bežné opotrebenie, zmeny a úpravy, nesprávne skladovanie, koróziu, škody v dôsledku nehôd, nedbanlivosti a použitia spôsobom, na ktorý tento výrobok nie

je určený.

PODROBNÉ INFORMÁCIE

NÁVOD NA POUŽÍVANIE

Oblasť použitia

Cepiny CASSIN sú určené na dry-tooling, lezenie na ľade, túry na ľade, v snehu a zmiešanom teréne.

tabuľka A sú uvedené všetky aktivity a odporúčané cepiny.

Výrobok je určený na ochranu pred rizikom pádu z výšky v prípade, že sa rukoväť používa ako ukotvenie pri alpinizme.

Používanie a uchytenie modulárnych častí

Pravidelne kontrolujte zatváranie upevňovacích skrutiek modulárnych častí. Kompatibilita jednotlivých modulárnych častí s modelmi cepinov je uvedená v **tabuľke B**.

1) **Hrot, kladivko, lopatka**: upevnenie hrotu-lopátky alebo hrotu-kladivka je znázornené na **obr.1a** X-LIGHT, **obr.1b** X-DREAM / x-ALL MOUNTAIN. **UPOZORNENIE**: X-ALL MOUNTAIN a X-LIGHT sa musia vždy používať s príslušným kladivkom a lopatkou. V opačnom prípade nebude hrot zaistený.

2) **Rukoväť**: upevnenie rukoväte, bodca je príslušenstva je znázornené na **obr.2a** X-DREAM a **obr.2b** pre X-LIGHT a X-ALL MOUNTAIN.

Vybranie hrotu z ľadu: pri vyberaní plochého hrotu pohybuje hrotom dopredu a dozadu (**obr.3**).

Ostrenie: hrot a bodec naostríte pilníkom (**obr.4**). Nepoužívajte brúsku, pretože pri nahriatí materiálu hrozí riziko zmeny mechanických vlastností.

REVÍZIA

Bezpečnosť užívateľov závisí od účinnosti a trvanlivosti príslušenstva. Okrem bežnej vizuálnej kontroly, ktorú je potrebné uskutočniť pred použitím výrobku, počas jeho používania a aj po každom použití musí byť výrobok odborne skontrolovaný každých 12 mesiacov od dátumu prvého použitia výrobku; dátum a následné kontroly je potrebné zapísať do záznamu kontrol; dokumentáciu uchovajte pre potreby kontroly a informácií počas celej životnosti výrobku. Skontrolujte prítomnosť aj čitateľnosť označenia výrobku.

Výrobok musí byť vyradený z používania pri výskyte niektorej z týchto porúch:

- praskliny, predovšetkým na hrote a na hlavici/rukoväti,
- vôľa medzi jednotlivými časťami nástroja,
- deformácia rukoväte,
- korózia, ktorá podstatne zhoršuje povrchový stav kovu (nezmizne po ľahkom preľštení šmirgľovým papierom)

Poškodená súčasť (**tab.B**) musí byť vymenená pri výskyte niektorej z týchto porúch:

- deformácia hrotu,
- opotrebovanie bodca, ktoré neumožňuje nabrúsenie,
- opotrebovanie hrotu nad uvedený limit (**obr.5**),
- opotrebovania kladivka,
- opotrebovanie lopátky.

Ak výrobok, alebo niektorá jeho časť, vykazujú známky opotrebovania alebo poškodenia musia byť vymenené, a to aj v prípade, že existuje len takéto podozrenie. Každá zložka, ktorá je súčasťou bezpečnostného systému môže byť pri páde poškodená, a preto musí byť pred každým následným použitím preskúšaná.

Každý výrobok prítomný pri páde musí byť vymenený, pretože pri ňom mohlo dôjsť k takým poškodeniam, ktoré nie sú viditeľné voľným okom.

ŽIVOTNOST

Kovové časti: Životnosť výrobu je neobmedzená.

Textilné časti: Životnosť je 10 rokov a začína plynúť od prvého použitia výrobku a, s ohľadom na skladovanie, nemôže byť dlhšia ako 12 rokov od roku výroby (napr. pri roku výroby 2019 Životnosť výrobu končí na konci roka 2031).

Kovové časti / Textilné časti: Životnosťou sa rozumie životnosť výrobu bez príčin, ktoré ho odstavia z používania pod podmienkou uskutočňovania pravidelných kontrol najmenej raz za 12 mesiacov od dátumu prvého použitia výrobku a zaznamenania výsledkov do záznamu kontrol. Faktory, ktoré môžu znížiť životnosť výrobu sú: intenzívne používanie, poškodenie časti výrobku, kontakt s chemickými látkami, zvýšená teplota, odrenie, rezy, silné údery, nesprávne používanie a údržba. V prípade podozrenia, že výrobok už neposkytuje požadovanú ochranu, kontaktujte spoločnosť C.A.M.P. alebo distribútora.

PREPRAVA Výrobok chráňte pred vyššie uvedenými rizikami.

X - OZNAČENIE

1. Meno a adresa výrobcu
2. Názov zariadenia
3. Technický cepín: cepín na lezenie na ľade a skalách
4. Označenie zhody s európskym nariadením (EÚ) 2016/425
5. Číslo organizácie zodpovednej za kontrolu výroby
6. Prečítajte si pokyny pre použitie
7. Mesiac a rok výroby
8. Sériové číslo

W1 - Orgán zodpovedný za kontrolu výroby

W2 - Orgán oprávnený na výkon skúšky pre získanie označenia EÚ

J - ZÁZNAM KONTROL

- | | | |
|--------------------|---------------------------------|---------------------------------|
| 1. Model | 2. Sériové číslo | 3. Mesiac a rok výroby |
| 4. Dátum zakúpenia | 5. Dátum prvého použitia | 6. Používateľ |
| 7. Poznámka | 8. Kontrola každých 12 mesiacov | 9. Dátum |
| 10. OK | 11. Meno/podpis | 12. Dátum nasledujúcej kontroly |

SLOVENSKI

SPLOŠNE INFORMACIJE

Skupina C.A.M.P. izpolnjuje zahteve pohodnikov in plezalcev z lahkami in inovativnimi izdelki. Izdelke načrtujemo, testiramo in proizvajamo v skladu s certificiranim sistemom kontrole kakovosti, kar vam želimo zagotavljati njihovo zanesljivost in varnost. Ta navodila so namenjena vašemu seznanjanju o uporabi izdelka prek njegove celotne življenjske dobe. **Zato ta navodila preberite in shranite.** Če jih izgubite, jih lahko snamete s spletne mesta www.camp.it. Izjavo EU o skladnosti je mogoče prenesti s te spletne strani. Preprodajalec je dolžan izročiti navodila za uporabo v jeziku države, v kateri se izdelek proda.

UPORABA

To opremo smejo uporabljati le izurjene in usposobljene osebe ali osebe pod nadzorom izurjenih in usposobljenih oseb. Iz teh navodil se ne boste naučili tehnik plezanja, alpinizma ali drugih povezanih dejavnosti: preden uporabite to opremo, morate biti že ustrezno usposobljeni. Plezanje in druge dejavnosti, pri katerih je ta izdelek mogoče uporabiti, so potencialno nevarne dejavnosti. Nepravilna izbira ali uporaba ali nepravilno vzdrževanje tega izdelka lahko

povzročijo poškodbe, hude rane ali smrt. Uporabnik mora biti zdravstveno sposoben ter sposoben skrbeti za svojo varnost in ukrepati v nevarnih situacijah. Izdelek se sme uporabljati le na način, ki je opisan v nadaljevanju. Izdelka se ne sme predelati. Za uporabo skupaj z drugimi izdelki velja, da morajo ti imeti ustrezne lastnosti in biti v skladu z evropskimi normativi (EN), pri čemer je treba upoštevati omejitve za vsak posamezni kos opreme. V teh navodilih so navedeni le nekateri primeri nepravilne uporabe. Primerov napačne uporabe pa je mnogo več in vseh ni mogoče navesti niti si jih predstavljati. Če je mogoče, naj ta izdelek pripada eni sami osebi.

VZDRŽEVANJE

Čiščenje tekstilnih in plastičnih delov: Operite izključno z mehko vodo in nevtralnimi milom (s temperaturo največ 30°C). Osušite naravno, ne izpostavljajte neposrednim virom toplote. *Čiščenje kovinskih delov:* Operite z mehko vodo in osušite. *Temperatura:* Izdelka ne izpostavljajte temperaturi nad 80°C. To bi lahko ogrozilo njegovo učinkovitost in varnost njegove uporabe. *Kemična sredstva:* Izdelek zavrzite, če pride v stik s kemičnimi reagenti, toplili in gorivi, ki bi lahko spremenili njegove lastnosti.

HRAMBA

Izdelek brez embalaže hranite v svežem in suhem prostoru, daleč od svetlobe in virov toplote, visoke stopnje vlažnosti, daleč od robov ali ostrih predmetov, korozivnih snovi in vseh drugih možnih povzročiteljev poškodb.

ODGOVORNOST

Podjetje C.A.M.P. spa oziroma distributer ne bosta priznala odgovornosti za poškodbe, rane ali smrt zaradi nepravilne uporabe izdelka ali zaradi predelave izdelka. Uporabnikova odgovornost je: da razume in upošteva navodila za pravilno in varno uporabo vsakega izdelka, ki je bil dobavljen od podjetja C.A.M.P. spa ali prek njega; da ga uporablja zgolj za dejavnosti, za katere je bil izdelan; in da izvaja vse varnostne postopke. Pred uporabo opreme premiselite, kako bi v primeru nevarnosti izpeljali varno in učinkovito reševanje. Osebnost ste odgovorni za svoja dejanja in odločitve: ne uporabljajte te opreme, če niste sposobni sprejeti s tem povezanih nevarnosti.

GARANCIJA: 3 LETA

Ta izdelek ima 3 letno garancijo od datuma nakupa, ki velja za vse napake materiala ali izdelave. H garanciji ne spadajo: običajna obraba, modifikacije in predelave, malomarna hramba, korozija, poškodbe zaradi nezgod in malomarnosti ter načini uporabe, za katere ta izdelek ni namenjen.

SPECIFIČNE INFORMACIJE

NAVODILA ZA UPORABO

Področja uporabe

Capini CASSIN so zasnovani za prakticanje dry-toolinga, plezanja po ledu ter alpinizma na snegu, ledu in mešanem terenu. Za priporočene dejavnosti za vsak tip capina si ogledjte **tabelo A**.

Izdelek je namenjen varovanju pred nevarnostjo padcev z višine, ko se ročaj uporablja kot sidrišče pri alpinističnem udejstvovanju.

Uporaba in pritrditve modularnih delov

Občasno preverite zategnjenost vijakov, ki pritrjujejo modularne dele. Kompatibilnost modularnih delov z različnimi modeli capinov je navedena v **tabeli B**.

- 1) **Oklo, kladivce, lopatica:** Pritrditev okla-lopatice ali okla-kladivca je prikazana na **sliki.1a** X-LIGHT, **sliki.1b** X-DREAM / x-ALL MOUNTAIN. **POZOR:** Izdelka X-ALL MOUNTAIN in X-LIGHT je treba voselej uporabljati z ustrežajočim kladivcem oziroma lopatico, v nasprotnem primeru oklo ne bo blokirano.
- 2) **Ročaji:** Pritrditev ročajev, konice in dodatkov je prikazan na **sliki 2a** za X-DREAM ter na **sliki 2b** za X-LIGHT in X-ALL MOUNTAIN.

Izvlek okla iz ledu: Ploščato oklo je treba izvleči s premikanjem naprej in nazaj (**slika 3**).

Brušenje: oklo in konico nabrusite s pilo (**slika 4**). Ne uporabljajte brusa, ki lahko zaradi segrevanja materiala spremeni njegove mehanske karakteristike.

PREGLED

Varnost uporabnikov je odvisna od stalne učinkovitosti in trajnosti opreme. Poleg običajnih vizualnih pregledov pred, med in po uporabi mora ta izdelek od datuma njegove prve uporabe na vsakih 12 mesecev pregledati kompetentna oseba. Datum prve uporabe in vseh nadaljnjih pregledov mora biti zabeležen na kontrolnem listu izdelka: to dokumentacijo hranite vsó življenjsko dobo proizvoda za možnost kontrole in sklicevanja. Preveriti je treba čitljivost oznak izdelka.

Če je ugotovljena katera izmed naslednjih pomanjkljivosti, izdelka ne smete več uporabljati:

- prisotnost razpok, zlasti na oklu in na spoju med glavo in ratiščem
- ohlapnost med različnimi deli orodja
- trajna deformacija ratišča
- korozija, ki resno poškoduje površinsko plast kovine (ne izgine po lahkem drgnjenju s steklenim papirjem)

Če je ugotovljena katera izmed naslednjih pomanjkljivosti, je treba zamenjati okvarjeni del (**tab. B**):

- trajna deformacija okla;
- tolikšna obraba konice, da brušenje ni več mogoče
- obraba okla prek označene meje (**slika 5**)
- obraba kladivca
- obraba lopatice

Če se na izdelku ali na kakšnem izmed njegovih delov vidijo znaki obrabe ali pomanjkljivosti, jih je treba zamenjati, tudi če gre zgolj za sum. Pri padcu se lahko vsak element, ki je del varnostnega mehanizma, poškoduje. Zato ga je treba vselej pregledati pred ponovno uporabo. Vsak izdelek, ki je utrpel hud padec, je treba zamenjati, ker obstaja možnost strukturnih poškodb, ki niso vidne s prostim očesom.

ŽIVLJENJSKA DOBA

Kovinski deli: Življenjska doba izdelka je neomejena.

Tekstilni deli: Življenjska doba izdelka je 10 let od datuma njegove prve uporabe in - upoštevajoč čas uskladiščenja - je ni mogoče podaljšati dlje od preteka 12 let od izdelave. (Če je npr. leto izdelave 2019, je življenjska doba do konca leta 2031).

Kovinski deli / Tekstilni deli: Navedena življenjska doba velja, če ni prišlo do vzrokov za njegovo neustreznost in pod pogojem, da se od datuma prve uporabe vsaj enkrat na vsakih 12 mesecev opravi pregled in se rezultati pregleda zabeležijo na kontrolnem listu izdelka. Naslednji dejavniki pa lahko dobo uporabnosti proizvoda skrajšajo: intenzivna uporaba, poškodbe sestavnih delov proizvoda, stik s kemičnimi sredstvi, visoke temperature, odrgnine, ureznine, močni udarci, neupoštevanje navodil o uporabi in hrambi. Če sumite, da proizvod ne zagotavlja več potrebne varnosti, se posvetujte s podjetjem C.A.M.P. spa ali distributorjem.

TRANSPORT Izdelek zavarujte pred zgoraj navedenimi nevarnostmi.

X - OZNAKA

1. Ime in naslov proizvajalca
2. Ime opreme
3. Tehnični cepin: cepin za plezanje po ledu in skalah
4. Znak skladnosti z evropsko uredbo (EU) 2016/425
5. Številka ustanove, ki nadzoruje izdelavo tega izdelka
6. Preberite priročnik z navodili
7. Mesec in leto izdelave
8. Serijska številka

W1 - Ustanova, ki nadzoruje izdelavo tega izdelka:

W2 - Pooblaščenca ustanova za EU–pregled tipa:

J - KONTROLNI LIST

1. Model
4. Datum nakupa
7. Opombe
10. OK

2. Serijska številka
5. Datum prve uporabe
8. Pregled na vsakih 12 mesecev
11. Ime/podpis

3. Mesec in leto izdelave
6. Uporabnik
9. Datum
12. Datum naslednjega pregleda

HRVATSKI

OPĆE INFORMACIJE

Grupacija C.A.M.P. svojim lakim i inovativnim proizvodima pruža odgovor na potrebe alpinista i penjača. Proizvodi su projektirani, ispitani i proizvedeni u certificiranom sustavu upravljanja kvalitetom kako bi bili pouzdani i sigurni. Ove upute pružaju informacije o pravilnoj uporabi proizvoda tijekom njegovog životnog vijeka: **pročitajte ih s razumijevanjem i sačuvajte.** U slučaju da izgubite upute, možete ih preuzeti na internet stranicama **www.camp.it**. EU izjavu o sukladnosti moguće je preuzeti na istim internet stranicama. Prodavatelj je dužan isporučiti upute na jeziku zemlje u kojoj se proizvod prodaje.

UPORABA

Ovu opremu smiju koristiti isključivo obučene stručne osobe odnosno osobe pod nadzorom obučениh stručnih osoba. Kroz ove upute nećete naučiti tehnike penjanja, alpinizma ili drugih srodnih aktivnosti: prije uporabe ove opreme potrebna je odgovarajuća obuka. Penjanje te sve druge aktivnosti za koje je moguće koristiti ovaj proizvod potencijalno su opasne. Nepravilan odabir ili uporaba odnosno nepravilno održavanje proizvoda mogu uzrokovati štetu, teške ozljede ili smrt. Korisnik mora biti zdravstveno sposoban i u stanju kontrolirati svoju sigurnost te upravljati stanjima nužde. Proizvod se smije koristiti isključivo na niže opisan način, a izmjene na proizvodu nisu dopuštene. Mora se koristiti zajedno s drugim artiklima odgovarajućih karakteristika, a u skladu s europskim normama (EN), imajući u vidu ograničenja za svaki pojedini dio opreme. U uputama je prikazano nekoliko primjera nepravilne uporabe, no postoji još mnogo drugih primjera pogrešne primjene koje je nemoguće nabrojati ili zamisliti. Ovaj proizvod trebao bi se smatrati osobnim, ako je to moguće.

ODRŽAVANJE

Čišćenje tekstilnih i plastičnih dijelova: prati isključivo sa slatkom vodom i neutralnim sapunom (maksimalna temperatura 30 °C) i sušiti na prirodan način, zaštićeno od izravnih izvora topline. *Čišćenje metalnih dijelova:* isprati u slatkoj vodi i osušiti. *Temperatura:* proizvod čuvati na temperaturi nižoj od 80 °C kako bi se održao učinak i sigurnost proizvoda. *Kemijski agensi:* u slučaju dodira s kemijskim reagensima, otapalima ili gorivom koji bi mogli izmijeniti karakteristike proizvoda, isti se mora baciti.

ČUVANJE

Nakon otvaranja ambalaže, proizvod čuvati na suhom i hladnom mjestu, daleko od izvora svjetlosti i topline, velike vlage, oštih bridova i predmeta, nagrizajućih tvari i bilo kojeg drugog mogućeg uzroka štete ili propadanja.

ODGOVORNOST

Tvrtka C.A.M.P. spa odnosno distributer ne snose nikakvu odgovornost za štete, ozljede ili smrt uzrokovane neprimjerenom uporabom ili izmijenjenim proizvodom tvrtke C.A.M.P. Korisnik je odgovoran za razumijevanje i primjenu uputa za pravilnu i sigurnu uporabu svih proizvoda isporučениh od strane ili putem tvrtke C.A.M.P. te ih smije koristiti samo za one aktivnosti za koje su izrađeni, uz provođenje svih sigurnosnih postupaka. Prije uporabe opreme potrebno je uzeti u obzir pitanje kako će se eventualno spašavanje u slučaju nužde izvesti na siguran i efikasan način. Osobno odgovarate za vaše postupanje i odluke: ako niste u stanju preuzeti rizike koji iz toga proistječu, ne koristite ovu opremu.

JAMSTVO 3 GODINE

Proizvod ima 3 godine jamstva od datuma kupnje za bilo kakav nedostatak na materijalu ili tvorničke greške. Jamstvo

ne pokriva: redovno trošenje, izmjene ili manje popravke, čuvanje u lošim uvjetima, koroziju, štetu nastalu uslijed nezgoda ili nesmotrenosti, uporabu za koju ovaj proizvod nije namijenjen.

POSEBNE INFORMACIJE

UPUTE ZA UPORABU

Područje primjene

Sjekire za led CASSIN projektirane su za prakticiranje dry-tooling-a, penjanja na ledu, alpinizma na snijegu, ledu i mješovitom terenu. Za uporabu svake vrste sjekire za led konzultirati **tablicu A**.

Proizvod je namijenjen za zaštitu od pada s visine, kad se drška koristi kao sidrište u alpinističkim aktivnostima.

Uporaba i fiksiranje modularnih dijelova

Redovito provjeravati da su vijci na modularnim dijelovima pričvršćeni. Kompaktibilnost modularnih dijelova sa raznim vrstama sjekira za led navedena je u **tablici B**.

1) Oštrica, čekić, lopatica: fiksiranje oštrice-lopatice ili lopatice-čekića prikazano je na **sl.1a** X-LIGHT, **sl.1b** X-DREAM / x-ALL MOUNTAIN. **POZOR:** X-ALL MOUNTAIN i X-LIGHT moraju se uvijek uporabljati sa njihovim čekićem ili lopaticom, inače je oštrica blokirana.

2) **Drška:** fiksiranje drške, vrška i opreme prikazano je na **sl.2a** X-DREAM **sl.2b** za X-LIGHT i X-ALL MOUNTAIN.

Uklanjanje oštrice za led: otkačivanje plosnate oštrice mora se vršiti pokretom naprijed-natrag (**sl.3**).

Oštrenje: oštrica i vršak oštre se turpijom (**sl.4**). Ne smiju se brusiti jer bi zagrijavanje materijala izmijenilo mehaničke osobine proizvoda.

TEHNIČKI PREGLED

Sigurnost korisnika ovisi o neprekidnoj učinkovitosti i trajanju opreme. Osim redovne vizualne kontrole koja se vrši prije, tijekom i nakon svake uporabe, proizvod mora biti pregledan od strane stručne osobe svakih 12 mjeseci, počev od datuma prve uporabe. Navedeni datum te datume sljedećih kontrola potrebno je upisati u servisni list proizvoda: dokumentaciju čuvajte u svrhe kontrole i evidencije tijekom cijelog životnog vijeka proizvoda. Provjeravati čitljivost oznaka na proizvodu.

U slučaju nastanka niže navedenih nedostataka, proizvod se mora staviti izvan uporabe:

- Prisutnost rupa, posebno na oštrici i na sklopu glava/drška
- Prisutnost praznog hoda između raznih dijelova opreme
- trajna deformacija ručke
- teška promjena stanja površine metala uslijed korozije (ne uklanja se blagim trljanjem s brusnim papirom)

U slučaju jedne od sljedećih neispravnosti, neispravan dio mora biti zamijenjen (**tab.B**):

- trajna deformacija oštrice
- istrošenost vrška kiji se više ne može naoštрити
- istrošenost oštrice preko navedene mjere (**sl.5**)
- istrošenost čekića
- istrošenost lopatice

Ako su na artiklu ili jednom od njegovih dijelova prisutni znakovi trošenja ili nedostaci pa čak i kad postoji samo sumnja, isti je potrebno zamijeniti. Bilo koji element koji čini sastavni dio sigurnosnog sustava može se oštetiti prilikom pada, stoga ga je prije ponovne uporabe uvijek potrebno pregledati.

Proizvod koji je podnio težak pad mogao bi imati konstrukcijska oštećenja koja nije moguće vidjeti prostim okom, stoga se mora zamijeniti.

VJEK TRAJANJA

Metalni dijelovi: Vijek trajanja proizvoda je neograničen.

Dijelovi od tekstila: Vijek trajanja iznosi 10 godina od datuma prve uporabe proizvoda, a obzirom na skladištenje, n u kom slučaju ne može biti duži od 12 godina od datuma proizvodnje (npr. godina proizvodnje 2019., vijek trajanja do kraja 2031.g.).

Metalni dijelovi / Dijelovi od tekstila: Vijek trajanja podrazumijeva da ne postoje uzroci zbog kojih bi proizvod bio stavljen izvan uporabe i pod uvjetom da se periodične kontrole vrše najmanje jednom svakih 12 mjeseci počev od datuma prve uporabe te da se rezultati kontrola upisuju u servisni list proizvoda. Na smanjenje životnog vijeka proizvoda utječu sljedeći čimbenici: intenzivna uporaba, oštećenja sastavnih dijelova proizvoda, dodir s kemijskim tvarima, visoke temperature, abrazija, urezi, jaki udarci, greške pri preporučenoj uporabi i čuvanju. Ukoliko sumnjate da proizvod više ne pruža potrebnu sigurnost, obratite se tvrtki C.A.M.P. spa ili distributeru.

PRRIJEVOZ Proizvod zaštititi od prethodno navedenih rizika.

X - OZNAČAVANJE

1. Naziv i adresa proizvođača
2. Naziv opreme
3. Profesionalna sjekira za led: sjekira za led za penjanje na ledu i kamenu
4. Oznaka sukladnosti s europskom Uredbom (EU) 2016/425
5. Br. tijela koje vrši kontrolu proizvodnje proizvoda
6. Pročitati upute za uporabu
7. Mjesec i godina proizvodnje
8. Serijski broj

W1 - Tijelo koje vrši kontrolu proizvodnje proizvoda:

W2 - Priznato tijelo za UE ispitivanje tipa:

J - SERVISNI LIST

- | | | |
|-----------------|-------------------------------|--------------------------------|
| 1. Model | 2. Serijski broj | 3. Mjesec i godina proizvodnje |
| 4. Datum kupnje | 5. Datum prve uporabe | 6. Korisnik |
| 7. Napomene | 8. Kontrola svakih 12 mjeseci | 9. Datum |
| 10. U REDU | 11. Ime/Potpis | 12. Datum sljedeće kontrole |

РУССКИЙ

ОБЩАЯ ИНФОРМАЦИЯ

Группа компаний CAMP удовлетворяет потребности альпинистов и скалолазов своими легковесными и инновационными продуктами. Они разработаны, испытаны и изготовлены в сертифицированной системе качества, гарантирующей надежную и безопасную продукцию.

Эти инструкции информируют вас о правильном использовании изделия в течение всего срока его службы. **Ознакомьтесь, поймите и сохраните данное руководство.** Если вы потеряли инструкции, вы можете скачать их с веб-сайта www.camp-russia.ru. Сертификаты соответствия стандартам вы можете также скачать на нашем сайте. При розничной продаже должны предоставляться инструкции по эксплуатации на языке страны, в которой продукт продаётся.

ИСПОЛЬЗОВАНИЕ

Данное оборудование должно использоваться только обученными и компетентными лицами. Или же пользователь должен находиться под непосредственным контролем обученного и компетентного лица. Эта инструкция не научит вас альпинизму, скалолазанию или какой-либо другой подобной деятельности: вы должны получить квалифицированные инструкции перед использованием данного изделия. Альпинизм и любые другие виды деятельности, связанные с использованием данного оборудования опасны по своей природе. Последствиями неверного выбора, неправильного использования или плохого обслуживания оборудования могут стать причинение ущерба, серьезные травмы или смерть. Пользователь должен быть с

медицинской точки зрения способен контролировать свою собственную безопасность и любые возможные чрезвычайные ситуации. Изделие должно использоваться только в соответствии с инструкцией изготовителя и никакие изменения к этой инструкции не могут быть внесены. Изделие может быть использовано в сочетании с любыми другими подходящими изделиями с соответствующими спецификациями и соответствующими EN (ГОСТ) стандартами, с учетом ограничений каждого из изделий по отдельности. Эта инструкция описывает примеры неправильного использования данного изделия. Обратите внимание, что невозможно показать или представить все неправильные способы использования, и поэтому это изделие следует использовать только так, как указано изготовителем в данной инструкции. Если возможно, это изделие следует закрепить за отдельным пользователем как персональное.

ОБСЛУЖИВАНИЕ

Очистка текстильных и пластиковых деталей: промыть в чистой воде с нейтральным моющим средством (макс. температура воды 30°C) и высушить естественным путем, вдали от прямых источников тепла. *Очистка металлических деталей:* прополоскать в чистой воде, а затем высушить. *Температура:* Не подвергайте изделие воздействию температур выше 80°C, чтобы не повлиять на его характеристики. *Химическое воздействие:* немедленно выведите изделие из эксплуатации, если оно вступило в контакт с химическими веществами /реагентами, растворителями или топливом, что могло повлиять на его характеристики.

ХРАНЕНИЕ

Хранить оборудование следует неупакованным (в расправленном виде) в прохладном, сухом, темном месте; вдали от источников света, источников тепла, высокой влажности, острых кромок и коррозионно - опасных веществ, а также других возможных причин повреждения или износа.

ОТВЕТСТВЕННОСТЬ

Компания S.A.M.P. spa или дистрибьютор не несет никакой ответственности за причинение ущерба, травмы или смерть в результате неправильного использования или изменений (самостоятельной модификации) продукции компании CAMP. Обязанностями самого пользователя всегда является: понимание и соблюдение инструкций по правильному и безопасному использованию любого из продуктов компании CAMP; использование этого продукта только по его прямому назначению для целей, для которых он предназначен; исполнение всех надлежащих процедур безопасности. Перед использованием оборудования вы должны сами предпринять все необходимые шаги для ознакомления с методами спасения при возникновении чрезвычайной ситуации. Вы лично принимаете на себя все риски и несете ответственность за свои действия и решения: если вы не способны или не можете принять на себя эти риски и ответственность – не используйте данное оборудование.

3 ГОДА ГАРАНТИИ

Этот продукт имеет гарантию от любого дефекта материалов или производства в течение 3 лет с даты покупки. Гарантия не распространяется на: нормальный рабочий износ; модификации или изменения; неправильное хранение; коррозию; ущерб в результате несчастного случая или небрежности; использование не по назначению.

ИНФОРМАЦИЯ ОБ ИЗДЕЛИИ

ИНСТРУКЦИИ ПО ЭКСПЛУАТАЦИИ

Область применения

Ледовые инструменты CASSIN разработаны для драйтулинга, ледолазания, альпинизма, на снежном, ледовом или смешанном рельефе. Рекомендации по использованию ледовых инструментов приведены в **таблице А**.

Изделие предназначено для использования в качестве средства защиты от падения с высоты, если используется в качестве анкерной точки при занятиях альпинизмом.

Использование и регулировка сменных частей

Периодически проверяйте фиксацию винтов, ключов, лопаток, и молотков. Совместимость различных сменных частей с различными моделями ледовых инструментов приведена в **таблице В**.

1) **Ключ, молоток, лопатка:** крепление различных элементов показано на **рис.1а** X-LIGHT, **рис.1b** X-DREAM / X-ALL MOUNTAIN. **ВНИМАНИЕ:** модели X-ALL MOUNTAIN and X-LIGHT всегда должны использоваться с молотком или лопаткой (или заглушкой), иначе ключ не будет закреплён.

2) **Рукоятка:** Крепление рукоятки, ключа и различных аксессуаров, изображено на **рис.2а** для X-DREAM и на **рис.2б** для X-LIGHT и X-ALL MOUNTAIN.

Извлечение ключа изо льда: извлечение ключа изо льда, должно быть выполнено с помощью возвратно/поступательных движений (**рис.3**).

Заточка: для заточки ключов и штычка используйте схему (**рис.4**). Не используйте шлифовальный станок, который может генерировать достаточно высокие температуры, что может привести к механической деформации металла.

ДЕТАЛЬНАЯ ПРОВЕРКА

Безопасность пользователей зависит от работоспособности и прочности оборудования. В дополнение к обычным проверкам перед каждым использованием (а также во время использования и после него), этот продукт должен проверяться компетентным лицом каждые 12 месяцев, начиная с даты первого использования; даты этой и последующих проверок должны быть записаны в паспорте продукта (журнале учета). Сохраняйте эти записи для проверок и ссылок на протяжении всего срока службы устройства. Проверяйте читаемость маркировки изделия.

В случае наличия одного из следующих дефектов, изделие должно быть немедленно выведено из эксплуатации:

- трещины на ключе и местах соединения головки и рукоятки.
- люфт между различными частями инструмента
- деформация формы рукоятки
- глубокая коррозия серьезно изменяет состояние поверхности металла (не исчезающая после легкого трения наждачной бумагой)

В случаях, если наблюдается один из нижеперечисленных дефектов, дефектная часть должна быть заменена (смотри **таблицу В**):

- необратимая деформация ключа
- износ штычка, когда последующая заточка невозможна
- износ ключа, до маркированного предела (**рис.5**).
- износ молотка
- износ лопатки

Любой продукт или компонент, обнаруживающий какой-либо дефект или износ, или просто вызывающий сомнения, должен быть выведен из эксплуатации незамедлительно. Каждый элемент, являющийся частью системы безопасности, может быть поврежден во время падения и поэтому всегда подлежит проверке перед продолжением использования. Не используйте изделие после сильного падения, потому что оно могло получить повреждение, даже если не наблюдается внешних признаков поломки.

СРОК СЛУЖБЫ

Металлические детали: Срок службы изделия не ограничен.

Текстильные части: Срок службы изделия 10 лет с момента первого использования (с учетом хранения) и в любом случае не может быть больше 12 лет от года производства (таким образом, если изделие произведено в 2019, его срок службы не может быть больше конца 2031 года или 10 лет с момента первого использования – в зависимости от того, что наступит раньше).

Металлические детали / Текстильные части: Срок службы предполагает, что изделие может быть отбраковано

во время периодических инспекций, которые должны проводиться не реже, чем один раз в 12 месяцев. Следующие факторы могут сократить срок службы продукта: интенсивное использование; повреждение элементов оборудования; контакт с химическими веществами, высокими температурами; сильные нагрузки и трение при использовании; стирание и трещины на корпусе; неправильное хранение, обслуживание и транспортировка. Если у вас возникло сомнение в безопасности и надежности продукта, пожалуйста, перед дальнейшим использованием, свяжитесь с CAMP или вашим дистрибьютором.

ТРАНСПОРТИРОВКА Следует защитить изделие от перечисленных выше рисков.

X - МАРКИРОВКА

1. Название и адрес производителя
2. Название устройства
3. Ледовые инструменты: ледовые инструменты для ледолазания и драйтулинга
4. Маркировка о соответствии Европейским Нормам (EU) 2016/425
5. Номер аккредитованной организации, контролирующей производство продукта
6. Необходимо ознакомиться с инструкцией перед использованием
7. Месяц и год производства
8. Серийный номер

W1 - Аккредитованная организация, контролирующая производство продукта

W2 - Аккредитованная лаборатория, проводившая испытания по стандартам EU

J - БЛАНК ОСМОТРА

- | | | |
|-----------------|--------------------------------|------------------------------|
| 1. Модель | 2. Серийный номер | 3. Месяц/Год производства |
| 4. Дата покупки | 5. Дата первого использования | 6. Пользователь |
| 7. Комментарии | 8. Инспекции каждые 12 месяцев | 9. Дата |
| 10. ОК | 11. Имя/Подпись | 12. Дата следующей инспекции |

TÜRKÇE

GENEL BİLGİLER

C.A.M.P. grubu, dağcıların ve tırmanıcıların ihtiyaçlarına hafif ve yenilikçi ürünlerle cevap verir. Sizlere güvenilir ve güvenli bir ürün sunmak için bu ürünler onaylanmış kaliteli bir sistem içinde tasarlanmış, test edilmiş ve üretilmişlerdir. Bu talimatlar ürünün süresi boyunca doğru kullanımı hakkında sizi bilgilendirmek amacıyla hazırlanmıştır. **Bu talimatları okuyunuz, öğreniniz ve saklayınız.** Kaybetmeniz durumunda talimatları şu siteden indirebilirsiniz: www.camp.it. AB uygunluk beyanı bu siteden indirilebilir. Satıcı, kullanım kılavuzunu ürünün satıldığı ülkenin bulunduğu dilde temin etmelidir.

KULLANIM

Tüm bu ekipmanlar sadece eğitim almış ve yetkin kişiler tarafından veya eğitim almış ve yetkin eğitimcilerin gözetimi altında kullanılmalıdır. Söz konusu kullanım kılavuzu içinde; tırmanma, dağcılık veya bunlarla ilişkili herhangi bir etkinliğe ait tekniklerin eğitimi ele alınmayacaktır: bu ekipmanların kullanımından önce, gerekli olan eğitim aşamasından geçmiş olmanız gerekmektedir. Bu ekipmanların kullanılmış olduğu tırmanma ve benzeri etkinliklerin tamamı yüksek düzeyde tehlikeler içermektedirler. Doğru olarak seçilmeyen veya kullanılmayan ya da ekipman bakımının doğru olarak yapılmaması gibi durumlar, yaralanma, hasar ve hatta ölümlere neden olabilir. Kullanıcı, tıbben uygun, kendi güvenliğini kontrol edebilecek ve acil durumlara başa çıkabilecek durumda olmalıdır. Bu ekipman; ilerideki satırlarda anlatılmakta olduğu şekilde kullanılmalı ve bunların üzerinde herhangi bir değişiklik yapılmamalıdır.

Söz konusu ekipman, her donanım parçasının taşıma limitleri göz önüne alınarak, Avrupa Normları (EN) ile uyumlu diğer aksesuarlar/donanımlar ile kombine edilerek kullanılmalıdır. İşbu yönergeler, hatalı kullanıma dair bir takım örnek ihtiva etmektedir; her halükarda, hatalı kullanım örneklerini listenemeyecek veya hayal edilemeyecek kadar fazla olduğu unutulmamalıdır. Mümkünse bu donanım kişisel ekipman olarak değerlendirilmelidir.

BAKIM

Plastik ve tekstil ürünlerinin temizliği: temiz suda çalkalanmalı ve nötr sabun ile (en fazla 30°C sıcaklıkta) yıkanmalı ve direkt ısı kaynaklarına maruz bırakılmadan doğal bir şekilde kuruması sağlanmalıdır. *Metalik aksamın temizliği:* temiz suda çalkalanmalı su ve kurutulmalıdır. *Sıcaklık:* ekipman emniyet ve yeterli özelliğinin kaybolmaması amacı ile, bu ekipmanı 80°C altında muhafaza ediniz. *Kimyasal maddeler:* özelliklerinde yapısal değişiklikler meydana getirebileceğinden dolayı, kimyasal reaksiyon verebilecek maddeler, çözücü veya petrol ürünleri ile temas etmesi durumunda, ekipmanı atınız.

SAKLANMASI

Bu donanımı ayrıştırılmış bir biçimde, temiz, kuru, direkt ışık ve ısı kaynaklarından uzak bir ortamda saklayınız, yüksek seviyede nem, sivri veya keskin kenarlar, aşındırıcı madde ve benzerleri bu ekipmanlar üzerinde hasarların ortaya çıkmasına ve çürümelere neden olur.

SORUMLULUK

C.A.M.P. Spa şirketinin veya bunun yetkili satıcısının, üzerinde modifikasyon uygulanmış bir CAMP ekipmanının veya bu donanımların yanlış bir biçimde kullanılmasından dolayı ortaya çıkabilecek hasar, yaralanma veya ölümlerden dolayı, herhangi bir şekilde sorumluluk alması söz konusu olamaz. Kullanıcı olarak; C.A.M.P. Spa tarafından veya vasıtası ile temin edilmiş her bir ekipmanın doğru ve emniyet sınırları içerisinde kullanılmasını için; tüm kullanım kılavuzlarında ele alınan bilgilendirmeleri anlama ve uygulama sorumluluğu olup, bu ekipmanların üretim amacına uygun olarak kullanılması ve gerekli olan tüm emniyet tedbirlerini alma yükümlülüğü vardır. Ekipmanları kullanmaya başlamadan, acil durum hallerinde, yeterli ve emniyetli bir biçimde, tehlikeli durumdaki kurtulma planlamasının önceden yapılması gerekmektedir. Almış olduğunuz karar ve davranışlardan öncelikle kullanıcı olarak kendiniz sorumlu bulunmaktasınız; şayet bu tip riskleri göze alamayacak durumdaysanız, bu ekipmanı kullanmayınız.

3YIL GARANTİ SÜRESİ

Bu ekipman, üretimi ve kullanılan malzemelerden doğacak hatalara karşı satın alma tarihindan itibaren 3 sene garanti kapsamında bulunmaktadır. Garanti kapsamında dahil olmayan durumlar: normal kullanımdan dolayı meydana gelen doğal yıpranma, ekipman üzerinde değişiklik veya onaylama yapılması, hatalı saklama, aşınma, kaza ve dikkatsizlik sonucu meydana gelen hasar, üretim safhasında öngörülen kullanım amacından farklı biçimlerde kullanılması.

SPESİFİK BİLGİLER

KULLANIM TALİMATLARI

Uygulama alanı

CASSIN buz kazmaları; kaya tırmanış rotalarında buz kazmasıyla tırmanış, buz tırmanışı, kar, buz ve karma arazide dağ tırmanışı uygulamaları için tasarlanmıştır. Her tip buz kazmasına yönelik tavsiye edilen faaliyetler için **Tablo A**'ya bakınız.

Ürün, sapı dağ tırmanışı uygulamasında ankraj olarak kullanıldığında, yüksekte düşme riskine karşı koruma sağlamak için kullanılır.

Kullanımı ve modüler parçaların sabitlenmesi

Modüler parçaların tespit vidalarının gereken şekilde sıkılmış olduklarını düzenli aralıklarla kontrol ediniz. Modüler parçaların farklı buz kazması modelleriyle olan uyumluluğu **Tablo B**'de gösterilmektedir.

- 1) **Bıçak, çekik, kürek:** Bıçak-kürek veya bıçak-çekik sabitleme işlemi **Şek.1a** X-LIGHT, **Şek.1b** X-DREAM / x-ALL MOUNTAIN. şekillerinde gösterilmektedir. **DİKKAT:** X-ALL MOUNTAIN ve X-LIGHT ürünlerinin daima kendi çekicileri veya kendi kürekleriyle birlikte kullanılmalı gerektir, aksi halde bıçak sabitlenmez.

2) **Tutamak:** Tutamağın, uç kısmının ve aksesuarların sabitleme işlemi X-DREAM için **Şek.2a** ve X-LIGHT ile X-ALL MOUNTAIN için **Şek.2b**'de gösterilmektedir.

Buz bıçağının çıkarılması: Düz bıçağı çıkarma işlemi ileri ve geri hareketle yapılmalıdır (**Şek.3**).

Bileme: Bıçağı ve ucunu eğe ile bileyiniz (**Şek.4**). Malzemenin ısınmasına yol açarak mekanik özelliklerinde değişikliğe yol açma riskinin ortaya çıkacağı şekilde taş kullanmayınız.

GÖZDEN GEÇİRME

Kullanıcıların güvenliği ekipmanın sürekli verimli ve dayanıklı olmasına bağlıdır. Her kullanım öncesinde, sırasına ve sonrasında yapılan normal görsel denetimle eke olarak bu ürün, ürünün ilk kullanım tarihinden itibaren 12 aylık bir süreliğine yetkili bir kişi tarafından kontrol edilmelidir; bu tarihin kaydı ve müteakip denetimleri kullanım ömrü sayfasına işlenmelidir: Ürünün kullanım ömrü boyunca kontrol ve referanslar için bu belgeleri saklayınız. Ürün işaretlerinin okunabilirliğini kontrol ediniz.

Aşağıdaki kusurlardan birinin gerçekleşmesi durumunda ürünü kullanmayı bırakınız:

- özellikle bıçak üzerinde ve kafa/sap bağlantısında çatlaklar ortaya çıkması
- aletin farklı aksamları arasında açıklıkların bulunması
- sapta kalıcı deformasyon
- metalin yüzey durumunu ciddi ölçüde değiştiren korozyon (zımpara kağıdıyla hafifçe zımparalama yapıldıktan sonra kaybolmaz)

Aşağıdaki kusurlardan birinin görülmesi halinde kusurlu parçanın değiştirilmesi gerekir (**Tab.B**):

- bıçakta kalıcı deformasyon
- uça bileme yapmaya olanak tanımayacak şekilde yıpranma
- bıçakta belirtilen sınırların ötesinde yıpranma (**Şek.5**)
- çekiçte yıpranma
- kürekte yıpranma

Ürünün veya bileşenlerinden herhangi bir tanesinin aşınma emareleri veya kusur ihtiva etmesi durumunda, sadece şüphelenilmesi halinde dahil, değiştirilmelidir. Düşme esnasında emniyet sistemini oluşturan beher bileşen zarar görebileceğinden, tekrar kullanımına geçmeden daima kontrol edilmelidir. Çıplak gözle görülmeyen hasarlara uğrayabilmesi olasılığına karşılık, ciddi bir düşüşe karışmış olan her ürün mutlaka yenisi ile değiştirilmelidir.

KULLANIM ÖMRÜ

Metal kısımlar: Ürünü kullanım ömrü sınırsızdır.

Kumaş kısımlar: Kullanım ömrü ürünün ilk kullanım tarihinden itibaren 10 yıldır, ve saklama koşulları dikkate alındığında, üretim tarihinden itibaren on ikinci yılın sonunda hiç bir şekilde kullanıma devam edilemez (örn. Üretim yılı 2019, kullanım ömrü 2031'un sonudur).

Metal kısımlar / Kumaş kısımlar: Kullanım ömrü, ürünü kullanım dışı bırakacak bir neden olmadığı ve ilk kullanım tarihinden itibaren en az 12 ayda bir periyodik kontrolleri yapıldığı ve sonuçları kullanım ömrü sayfasına kaydedildiği sürece geçerlidir. Aşağıda sıralanan nedenler, ürünün kullanım ömrünü kısaltabilir: yoğun kullanım, ürünün bileşenlerinin hasar görmesi, kimyasal maddeler ile temas etmesi, yüksek sıcaklık, aşınma, kesikler, şiddetli darbeler, tavsiye edilen kullanımı ve muhafaza yönergelerine uyulmaması. Ürünün artık gerekli emniyeti sağlayamayacağı kuşkusunun hasıl olması durumunda, C.A.M.P. spa işaretini ve distribütörü ile temasa geçiniz.

NAKLİYE Ürünü yukarıda listelenen risklere karşı koruyunuz.

X - MARKALAMA

1. Üreticinin adı ve adresi
2. Cihaz adı
3. Teknik buz kazması: buzda ve kayada tırmanış için buz kazması
4. (EU) 2016/425 sayılı Avrupa yönetmeliğine uygunluk işareti
5. Ürünün imalatını kontrol eden yetkili kurumun numarası

6. Kullanım yönergelerini okuyunuz
7. Üretim ayı ve yılı
8. Seri No.

W1 - Ürünün imalatını kontrol eden yetkili kurum:

W2 - AB tipi incelemeleri gerçekleştiren yetkili kurum:

J - KULLANIM KARTI

- | | | |
|----------------------|----------------------------------|--------------------------------|
| 1. Model | 2. Seri No. | 3. Üretim ayı ve yılı |
| 4. Satın Alma Tarihi | 5. İlk Kullanım Tarihi | 6. Kullanıcı |
| 7. Notlar | 8. 12 ayda bir periyodik kontrol | 9. Tarih |
| 10. OK | 11. İsim/ İmza | 12. Bir sonraki kontrol tarihi |

漢語

总述

CAMP用创新和轻便的产品满足每一个登山者的需求。这些产品的设计、测试和制造都确保在经认证的质量体系内实现，确保产品可靠而安全。本说明书用于指导在产品的整个寿命期间如何正确使用：**请认真阅读、理解并妥善保存本说明**。如果意外丢失，可到网站www.camp.it下载说明书。符合欧盟规章的声明可从本网站上下载。零售商应提供产品出售的所在国家语言的说明书。

使用方法

本产品只能由经过训练的合格人员使用，或者在经过训练的有经验的人的指导监督下使用。本产品的使用说明中不包含对攀岩、登山以及任何其它相关运动的技巧说明。在使用本产品之前，使用者应该已接受过适当的培训。攀岩以及其它需使用本产品的运动皆具有潜在危险性。对产品不正确的选择、使用和保养有可能造成损失，导致受伤甚至死亡。使用者应具备资格以及检查其安全性的能力，并能够处理紧急情况。使用者必须严格按照下述说明使用本产品，并禁止对产品擅自修改。在与其它装备配合使用时，必须选用性能相适应并符合欧洲标准（EN）的装备，并应考虑到整套装备中单个组件的极限。 在使用说明中我们列举了一些有代表性的对产品错误使用的例子，但是在实际运用中存在着众多其它错误运用的实例，我们在此不可能——列举。如有可能，应将本产品视为个人专用的攀登装备。

养护

织物部分和塑料部分的清洁：请只用清水和中性肥皂进行清洗（水温不要超过30°C），然后置于远离高温热源处自然晾干。

金属部分的清洁：用清水清洗，然后擦干。

温度：将本产品保持在80°C以下，以避免影响产品的性能和安全保护能力。

化学制品：如果产品与化学制品、溶剂或汽油发生接触，有可能对产品的性能产生影响，因此请不要继续使用产品。

保存

脱去包装的产品的存放地点应该凉爽干燥、远离光照和热源、远离高湿度和腐蚀性物质、远离边角和锐器以及其它有可能对产品造成损坏的因素。

责任

C.A.M.P股份公司或经销商对由于使用不当或对产品擅自修改而造成的损失、伤害或死亡概不负责。对于C.A.M.P股份公司或者其经销商提供的各种产品，使用者有责任了解产品的使用方法，并按照说明书对产品进行正确和安全地使用，仅限于在产品的设计用途范围内使用，并实施全部的安全保证步骤。使用之前，应做好在紧急情况下进行救助的准备，并确保产品处于足以安全有效实施救助工作的状态。每个人应对自己的行为 and 决定负责，如果您不能承担风险，请不要使用本产品。

3年保修

本产品自购买之日起3年保修，可保修材料或制造的任何缺陷。以下情况不属于保修范围：正常的使用耗损、不正确的保存、腐蚀、由于意外事故或疏忽造成的损坏、在产品的用途范围之外使用所造成的损坏。

产品说明

使用说明

应用范围

CASSIN冰镐是用来进行干攀、冰上攀登、雪、冰和地面混合攀登的。对于每种冰镐所建议的活动请参见**表A**。

本产品是用来在进行滑雪攀登中手柄被用作锚定时保护防止出现从高处坠落的危险。

模块部件的使用及固定

定期检查模块部件固定螺丝的关闭情况。模块部件与各款冰镐的兼容性在**表B**中有说明。

1) 刀刃、锤子、铲子：单刃铲或单刃锤的固定在**图1a** X-ALL MOUNTAIN, **图1b** X-LIGHT 和**图1c** X-DREAM中有说明。**注意：**X-ALL MOUNTAIN和X-LIGHT应当始终与其锤子或铲子一起使用，否则将不能很好地固定刀刃。

2) 把手：把手、顶端及配件的固定在**图2a** X-DREAM和用于X-LIGHT 和X-ALL MOUNTAIN的**图2b**中有说明。

从冰上取出刀刃：应当用一个向前和向后移动的方式 (**图3**) 来将平刃取出。

打磨：用锉刀打磨刀刃和顶端 (**图4**)。勿使用磨石，因为在加热材料时可能有改变其机械特性的危险。

年检

使用者的安全是由装备的持续功效和耐用性决定的。除了之前的可见常规检查外，在每次使用期间和之后，都应由一位具备资质的人员进行检验，从第一次使用产品算起频率为12个月；必须在产品的年检表上记录此检验日期以及其后的检查，保存好文件以便在产品的整个寿命期间进行查阅和参考。检查产品上的各个标记是否清晰可辨。

在出现以下缺陷之一时，不可使用本产品：

- 存在裂纹，特别是刀刃和头/柄契合处
- 工具不同部件之间有松动
- 手柄永久变形
- 严重影响金属表面状态的腐蚀（用砂纸轻微打磨后仍不消失）

如有以下的缺陷之一，就应当替换破损的部分 (**表B**)：

- 刀刃永久变形
- 顶端磨损以至于不能再打磨
- 刀刃的磨损超过了所指示的限度 (**图5**)
- 锤子磨损
- 铲子磨损

如果本产品或者其中的某个部位出现磨损或损坏的迹象，即使仅存有怀疑且不很确定也必须进行更换。在坠落过程中

每个与保证人身安全相关的部件都有可能受到损坏，因此再次使用之前必须要进行检查。经受了严重冲坠的产品应予以更换，因为有可能受到了肉眼难以发现的结构性损坏。

使用寿命

金属部分：本产品的使用寿命没有限制。

织物产品：使用寿命是从首次使用产品算起的10年，并考虑使用后存放的时间。在任何情况下不能超出生产日期后的第十二年年底（如：生产日期为2019年，使用寿命至2031年底）。

金属部分/织物部分：使用寿命的前提为：不存在将其造成废弃的原因，以及从第一次使用产品起，每12个月至少进行一次定期检查，并将检查结果记录在产品寿命表格上。

然而以下因素会减少产品的使用寿命：使用频繁、产品部件的损坏、与化学成分接触、高温、摩擦、切割、剧烈碰撞以及使用和保存不当。如果怀疑产品不能继续提供必要的安全保护，请与C.A.M.P.股份公司或者经销商及时取得联系。

运输

对产品予以适当保护，避免发生上述对产品可能造成损坏的情况。

X - 标记

1. 制造商名称及地址
2. 设备名称
3. 技术型冰镐：冰上和岩石攀登用冰镐
4. 符合2016/425欧盟（UE）规章的标志
5. 检查产品制造的机构编号
6. 阅读使用说明
7. 生产年月
8. 序列号

W1 - 检查产品制造的机构

W2 - EU标准的指定认证机构

J - 使用寿命卡

- | | | | |
|-----------|----------|-----------|--------------|
| 1. 型号 | 2. 编号 | 3. 生产年月 | 4. 购买日期 |
| 5. 首次使用日期 | 6. 使用者姓名 | 7. 备注 | 8. 每12个月定期年检 |
| 9. 日期 | 10. 合格 | 11. 姓名/签字 | 12. 下次年检日期 |

日本語

概要

カンパ（C.A.M.P.）グループは、軽量で最新技術を反映した製品をお届けすることで、登山家やクライマーのご要望にお応えします。信頼性と安全性を持つ製品を提供するために、製品の設計、試験、製造を品質管理体制の中で実施しています。この取扱説明書は、製品の全使用期間における適正な使用について説明するためのものです。説明書を読み、理解し、保管してください。説明書を紛失した場合、ウェブサイトの（www.camp.it）からダウンロードすることができます。EU適合宣告書は同ウェブサイトからダウンロードできます。販売業者は本製品が販

売される国の言語で書かれた取扱説明書を添える必要があります。

用途

この製品は、訓練を受け、有能な人または訓練を受け、有能な人の監督のもとにのみ、使用される必要があります。取扱説明書によって、クライミング、登山、その他の関連活動の技術を学習することはできません。この製品を使用する前に、十分な訓練を受ける必要があります。クライミング、およびそれに関連する活動は、危険を伴う行為です。誤った選択や使用、製品の誤った手入れ・点検がなされた場合、損害、重傷、死亡を引き起こす可能性があります。使用者は製品の使用に適した水準を医学的に満たしている必要があります。使用者には自らの安全を確認し、緊急事態に対処できるだけの能力が必要です。製品は以下に説明する方法でのみ使用する必要があります。また、製品を改造してはいけません。製品は適した特徴を持ち、欧州規格（EN）に適合する製品と組み合わせて使用される必要があります。その際、製品の各品の限界を考慮してください。取扱説明書には不適切な使用例がいくつか説明されています。しかし、不適切な使用例は他にまだ多く存在し、それらを列挙したり、想像することはできません。この製品は、可能な限り個人所有で管理し、複数人での共有は避けてください。

お手入れ

布製部分とプラスチック製部分のクリーニング 淡水（最高水温30°C）で中性洗剤を使用して洗浄し、直接の熱源から遠ざけて自然乾燥させてください。

金属製部分のクリーニング 淡水で洗浄し、乾燥させてください。

温度・性能と安全性を低下させないために本製品は80°C未満に保ってください。

化学物質 化学物質、溶剤、燃料と接触した場合、製品の性能が損なわれることがありますので、製品を廃棄してください。

保管

梱包から取り出した製品は、乾燥した冷所に保存し、光や熱源、高湿度、鋭利なエッジや物、腐食を引き起こすものやその他損害を与える可能性のあるものから遠ざけてください。

責任

カンパ株式会社（C.A.M.P. spa）または販売業者は、製品の不適切な使用法や改造に起因する損害、負傷、死亡については一切の責任を負いかねます。カンパ株式会社提供した、あるいはカンパ株式会社を通じて提供された、各製品の正しく安全な使用法のための取扱説明書を理解し、その指示に従うこと、製品が指定の用途に合う活動にのみ使用されること、安全のためのすべての手続きを踏むことは使用者の責任であるとし、製品を使用する前に、非常の場合に安全に効率よく実施されるべき救助について考慮してください。自らの行動と決定については本人が責任を持ってください。自らの行動と決定に起因するリスクの責任を持つことができない場合は、この製品を使用しないでください。

3年間保証

本製品には、原材料または製造過程における全ての欠陥に対して、お買い上げ日から3年間の期間に保証が適用されます。次のような場合は保証の対象にはなりません：通常の磨耗、改造や変更、不適切な保管、腐食、事故や過失による損傷、用途に適さない使用。

製品について

使用方法

概略

当社のピッケルはドライツウリング、アイスクライミング、雪上・氷上・ミックスルートでの登山での使用を想定して製造されています。各モデルに最適なアクティビティは表Aの通りです。本製品の用途は登山活動中にシャフトをアンカーとして使用して、墜落リスクから身を守ることです。

モジュラーパーツの使用と固定

モジュラーパーツの固定ネジの絞まり具合を定期的に点検してください。異なるモデル間のモジュラーパーツの互換性は表Bの通りです。

- 1) **ピック、ハンマー、アズズ**：ピック&アズズまたはピック&ハンマーの固定方法はX-ALL MOUNTAINが図1A、X-LIGHTが図1B、X-DREAMが図1Cの通りです。注意：X-ALL MOUNTAINとX-LIGHTは必ず専用のハンマーまたはアズズを使用してください。さもないとピックが固定されません。
- 2) **グリップ**：グリップ、スピツツエ、その他アクセサリーの固定方法はX-DREAMが図2A、X-LIGHTとX-ALL MOUNTAINが図2Bの通りです。

アイスクライミング用ピックの抜き方：フラットなピックを抜く時は前後方向に動かしてください（図3）。

研ぎ方：ピックとスピツツエはやすりで研いでください（図4）。グラインダーは過熱により金属を変質させる恐れがありますので使用しないでください。

定期点検

使用者の安全は装備の性能維持と耐久性にかかっています。使用の前後で目で見てもおこなう通常の点検に加えて、本製品は製品の最初の使用日から12か月ごとに、十分な知識を持つ人によって点検される必要があります。この日付と次の点検の日付の記録は、製品のライフシートに記録される必要があります。点検や製品の寿命についての資料を保管してください。製品の規格認証が読み取れることを確認してください。

次のような欠陥がある場合、製品の使用を禁止してください。

- 亀裂がある場合。特にピックに亀裂がある場合と、ヘッドとシャフトの連結部分に亀裂がある場合
- 製品の構成部品のあいだに遊びがある場合
- シャフトに修正不能な変形がある場合
- 金属表面部分の状態が腐食によって深刻に変化している場合（サンドペーパーで軽くこすっても消えない）

次のような欠陥がある場合、欠陥箇所を交換してください（表B）。

- ピックに修正不能な変形がある場合
- スピツツエがこれ以上研げないほど摩耗した場合
- 限界マーク以上にピックが摩耗した場合（図5）
- ハンマーが摩耗した場合
- アズズが摩耗した場合

製品またはその構成部分に消耗や欠陥が見受けられる場合、あるいはその疑いがある場合、製品を交換する必要があります。安全システムを構成する要素は落下時に損傷を受けた可能性がありますので、使用する前に点検する必要があります。深刻な落下時に使用されていた製品は、肉眼では見えない構造的損傷を受けた可能性がありますの

で、すべて交換される必要があります。

製品の寿命

金属部分：製品の寿命は無限です。

布製部分：製品の寿命は最初の使用時から10年です。在庫期間も考慮すると、いずれにしても製造年から12年目の年末以降は使用できません（例、2019年製の場合、寿命は2031年末まで）。

金属部分および布製部分：ここで定義された製品の寿命は、製品を使用禁止につながる原因がなく、製品の最初の使用時から少なくとも12か月に1度は定期点検して、製品のライフシートに点検結果を記録した場合に限ります。次の要因は製品の寿命を短くする可能性があります：集中した使用、製品のコンポーネントへの損害、化学物質との接触、高温、摩擦、切断、激しい衝突、使用や推奨した保管方法の誤り。製品の安全性と信頼性が疑わしい場合、カンパ株式会社または販売業者にお問い合わせください。

輸送

製品を上記にあげたリスクにさらさないようにしてください。

X - 規格適合

1. メーカーの名称と住所
2. 装具の名前
3. テクニカル・アクセス：氷と岩のクライミング用アクセス
4. 欧州規則（2016/425）への適合性を示すマーキング
5. 認証機関番号
6. 取扱説明書をお読みください
7. 製造年月日
8. 個別番号

W1 - 認証機関番号

W2 - 当該タイプのEU検査を実施する公認機関:

J - ライフシート

- | | | |
|--------|----------------|-------------|
| 1. モデル | 2. シリアルナンバー | 3. 製造年月日 |
| 4. 購入日 | 5. 初回使用日 | 6. ユーザー名 |
| 7. 注記 | 8. 12か月ごとの定期点検 | 9. 年月日 |
| 10. OK | 11. 氏名 / 署名 | 12. 次回定期点検日 |

한국어

일반 설명서

CAMP는 가법고 혁신적인 제품을 필요로 하는 산악인들의 목소리에 귀를 기울입니다. 신뢰할 수 있고 안전한 제품을 공급하기 위해, 품질을 인증받은 시스템 내부에서 설계, 검증 및 제조하였습니다. 이 취급 설명서는 제품 수명이 유지되는 동안 제품을 정확한 방법으로 사용하도록 정보를 제공하는 것을 목표로 합니다. 이 취급 설명서를 읽고, 이해하고, 지키십시오.

취급 설명서를 분실했을 경우, 웹사이트 www.camp.it 에서 내려받으십시오. 웹사이트에서 EU 적합성 선언을 내려받을 수 있습니다. 판매자는 제품이 판매된 해당 국가 언어로 쓰인 사용안내서를 제공해야 합니다.

사용

이 제품은 훈련을 받은 사람이거나 해당 자격이 있는 사람, 혹은 이련사람의 감독하에서만 사용할 수 있습니다. 이 설명서에는 암벽등반이나 산악등반 혹은 기구와 관련된 스포츠 기술에 대한 설명은 없으므로 이 기구를 사용하려면 이미 사용용도를 알고 있어야 합니다. 암벽등반과 같이 이 기구를 사용하는 스포츠는 위험을 초래할 수 있습니다. 기구를 잘못 선택했거나 잘못 사용했을 때 혹은 기구를 잘못 정비했을 때는 사고, 위험한 부상이나 죽음을 초래할 수 있습니다. 사용자는 의학적으로 적합한 건강 상태여야 하며 자신의 안전을 점검하고 비상 상황을 관리할 수 있는 능력을 갖추어야 합니다. 이 기구는 밑에 열거한 사용방법 설명대로 사용해야 하며 절대로 함부 손을 대서는 안 됩니다. 다른 부품과 함께 이용할 때는 유럽 연합법 (EN)의 합격품이어야 하며 각각의 부품들마다 한정된 능력이 있으므로 여기에서 법에서 지정한 칼러티를 갖춘 부품이어야만 합니다. 이 설명서에서는 부적합한 사용의 예를 들었는데 그 외에 무수히 많은 부적합 사례가 있을 수 있습니다. 사람을 다루듯이 조심하여 다루십시오.

정비

천이나 플라스틱으로 된 부분에 대한 세척: 중성세제와 물만으로 (최대 온도 30°C) 닦고 직접 열을 쬐지 말고 자연스럽게 말리십시오.

메탈로 된 부분에 대한 세척: 물로 닦고 말리십시오.

온도: 제품은 80°C 이하에서 보관해야만 제품의 안전과 효능을 손상시키지 않습니다.

화학제품: 제품에 화학제품, 솔벤트, 휘발유 등이 떨어졌을 때는 제품의 고유능력을 손상시킬 수 있습니다.

보관

제품은 시원하고, 빛이나 열을 직접 쬐지 않은 장소에, 습기가 많은 곳을 피하고 끝이 뾰족한 물건 등과 제품을 상하게 하는 물질이나 해를 끼칠 수 있는 물건에서 멀리 피해 보관하십시오.

책임

제품을 이해하고 올바르게 사용하며 이 제품을 사용할 수 있는 스포츠에만 사용하고 올바른 순서를 따르는 것은 사용자의 의무입니다. 올바르게 사용하지 않은 것에는 C.A.M.P. spa 회사나 대리점에서는 책임을 지지 않습니다. 이 기구는 비상용 안전 기구처럼 안전하고 효과적으로 사용해야 합니다. 여러분의 판단과 행동에 전적으로 책임이 있으므로 위험을 초래할 수 있는 상황에서는 이 제품을 사용하지 마십시오.

3년 책임보상

이 제품의 모든 소재 또는 제조상의 결함에 대한 품질 보증은 구매일로부터 3년간 유효합니다. 사용으로 인해 생긴 마모, 제품을 임의로 수리한 것, 잘못 보관을 했거나, 부식, 과실로 생긴 사고로 인한 손상과 제품을 원래 목적으로 사용하지 않은 것에서는 책임을 지지 않습니다.

제품 설명

사용 설명

적용분야

CASSIN 피켈은 드라이클링, 얼음 등반, 눈, 얼음, 혼합지형 등산을 위해 탄생하였습니다. 피켈 종류별로 권장되는 활동에

대해서는 표 A를 참조하십시오.

이 제품은 등산에서 샤프트를 앵커로 사용할 때 높은 곳에서의 추락위험으로부터 보호하기 위해 사용됩니다.

모듈형 부품들의 사용과 고정

모듈형 부품들의 고정나사들이 제대로 조여져 있는지 정기적으로 확인하십시오. 모듈형 부품들과 서로 다른 피클 모델들 간의 호환성에 대해서는 표 B를 참조하십시오.

- 1) 피크, 헤머, 블레이드: 피크-블레이드, 혹은 피크-헤머의 고정방법은 X-ALL MOUNTAIN의 경우 그림 1a, X-LIGHT는 그림 1b, X-DREAM은 그림 1c에 표시되어 있습니다. 주의: X-ALL MOUNTAIN 과 X-LIGHT는 반드시 전용 헤머나 블레이드와 함께 사용해야 하며 그렇지 않을 경우 피크가 고정되지 않을 것입니다.
- 2) 핸드그립: 핸드그립, 스파이크, 부속품의 고정방법은 X-DREAM의 경우 그림 2a, X-LIGHT와 X-ALL MOUNTAIN은 그림 2b에 표시되어 있습니다.

빙벽에서 피크 뽑기: 플랫형 피크를 뽑을 때에는 앞뒤로 움직여서 뽑아야 합니다(그림 3).

연바: 블레이드와 스파이크는 줄칼로 갑니다(그림 4). 스톨을 사용하면 재질이 가열되어 물리적 특성이 변할 수 있으니 사용하지 않습니다.

재검사

사용자의 안전은 장비의 지속적인 효율성과 내구성에 달려 있습니다. 눈에 보이는 부분에 대한 정상적 확인 이외에, 장비를 사용하기 전후에 12개월 이상의 제품 사용 경력을 지닌 자격 있는 사람이 제품을 검사해야 합니다. 검사 일자 및 그 확인 작업을 제품 수명 카드에 기록하십시오. 이 문서를 제품 수명이 지속하는 동안 확인 및 참조용으로 보관하십시오. 제품에 마킹한 글자를 읽을 수 있는지 확인합니다.

다음과 같은 결함중 하나가 있는 경우, 제품을 더는 사용하면 안 됩니다.

- 금이 갔을 때, 특히 피크, 혹은 헤드/샤프트 간 결합 부위
- 장비의 여러 부분들 사이가 헐거울 때
- 샤프트의 영구적인 변형
- 금속 표면을 심하게 변형하는 부식 현상이 있을 때(사포로 가볍게 문질러서 제거되지 않는 경우)

다음과 같은 손상 중 한 가지가 발생했을 때에는 손상 발생 부품을 교체해야 합니다(표 B).

- 피크의 영구적인 변형
- 연마가 불가능할 정도로 스파이크가 마모되었을 때
- 피크가 표시된 한도 이상으로 마모되었을 때(그림 5)
- 헤머의 마모
- 블레이드의 마모

제품이나 그 구성품 중 하나에 마모 흔적이나 손상이 있을 때는 조금만 의식이 있어도 바꿔주도록 합니다. 안전 시스템을 이루는 부품들은 한번 떨어진 경우에는 손상이 있을 수 있으므로 재사용하기 전 항상 검사를 하십시오. 만약 심하게 떨어뜨렸을 경우에는 반드시 바꿔주어야 합니다. 눈에 보이지 않더라도 구조적인 것에 손상이 있을 수 있습니다.

수명기간

금속부분: 수명에 제한이 없습니다.

원단부분: 수명은 제품의 최초 사용일로부터 10년이며, 어떠한 경우에도 보관까지 고려하여 제조일로부터 12년이 되는 해의 연말을 초과하여 연장될 수 없습니다. (예: 2019년 제조품, 수명은 2031년 말까지)

금속부분/원단부분: 상기 수명은 제품 사용 중단을 초래할 이유가 없고 제품의 최초 사용일로부터 적어도 12개월마다 한

번주기적으로 점검을 실행한 후 제품 수명 카드에 그 결과를 기록한다는 조건 하에서 유효합니다. 하지만 다음과 같은 인자들은 수명을 단축시킬 수 있습니다: 과도한 사용, 제품 부품의 손상, 화학성분과의 접촉, 높은 온도, 마모, 잘림, 강한 충격, 잘못된 사용이나 잘못된 보관. 제품의 사용으로 더 이상 안전을 확보하지 못한다는 의심이 들 경우 본사 C.A.M.P. spa 나 대리점에 문의하십시오.

운반

위에 열거한 위험에서 제품을 보호해서 운반하십시오.

X - 마킹

1. 제작사 이름 및 주소
2. 장비명
3. 전문 피켈: 빙벽과 암벽 등반을 위한 피켈
4. 유럽(UE) 2016/425 규정 준수 마크
5. 제품 생산을 점검하는 기관 번호
6. 사용 설명서 읽기
7. 제조 연월
8. 시리얼 번호

W1 - 제품 생산을 점검하는 기관

W2 - EU 시험 테스트 인증 기관

J - 수명도표

- | | | | |
|--------------|-----------|-----------|---------------|
| 1. 모델 | 2. 시리즈 번호 | 3. 제조 연월 | 4. 구입 날짜 |
| 5. 처음 사용한 날짜 | 6. 사용자 | 7. 지시 사항 | 8. 12개월마다 검사 |
| 9. 날짜 | 10. OK | 11. 이름/서명 | 12. 다음번 검사 날짜 |



LIFE SHEET - SCHEDA DI VITA - FICHE DE DURÉE DE VIE

.....
1. Model - Modello - Modèle

.....
2. Serial number - Numero di serie - Numéro de série

.....
3. Month/Year of manufacture - Mese/Anno di fabbricazione - Mois/Année de fabrication

.....
4. Purchase date - Data di acquisto - Date de l'achat

.....
5. Date of first use - Data del primo utilizzo - Date de la première utilisation

.....
6. User - Utilizzatore - Utilisateur

**INSTRUCTION MANUAL
MANUALE ISTRUZIONI
MANUEL D'INSTRUCTIONS**



is a brand owned by **CAMP** SPA

CONCEZIONE ARTICOLI MONTAGNA PREMANA

Via Roma 23, 23834 Premana (LC) - ITALY

Tel. +39 0341 890117 Fax +39 0341 818010

www.camp.it - contact@camp.it

CO 01 MANUALE40
July 2020 - Rev. 14 - © C.A.M.P. S.p.A.

