

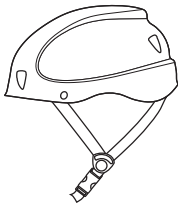

Compliant with new European Regulation
Conforme al nuovo regolamento europeo
Conforme à la nouvelle réglementation européenne
(EU) 2016/425



HELMETS CASCHI CASQUES



STANDARDS

EN 12492:2012
EN 1077/B:2007

EN

IT

FR

DE

ES

PT

NL

SV

NO

FI

RO

PL

CS

SK

SL

RU

ZH

JA

KO



Notified body intervening for the EU type examination:

Ente riconosciuto che interviene per l'esame UE del tipo:

Organisme notifié intervenant pour l'examen UE de type:

APAVE SUDEUROPE SAS

CS60193 - 13322 MARSEILLE CEDEX 16 – France – N.0082

DOLOMITICERT s.ca.r.l.

Zona Industriale Villanova - 32013, Longarone (BL) – Italy – N.2008

MARKING - MARCATURA - MARQUAGES - KENNZEICHNUNG - MARCAJE - MARCAÇÃO - AANDUIDING - MÄRKNING - MERKING - MERKINTÄ - OZNAČENÍ - OZNAČENIE - OZNAKA - OZNACZENIA - MARCAJUL - МАРКIROВКА - 标记 - 規格適合 - 마킹 _____ 2

NOMENCLATURE - NOMENCLATURA - NOMENCLATURE - NOMENKLATUR - NOMENCLATURA - NOMENCLATURA - TERMINOLOGIE - KOMPONENTFÖRTECKNING - BETEGNELSER - OSALUETTELO - SEZNAM ČÁSTÍ - ZOZNAM ČASTÍ - SEZNAM IZRAZOV - NAZEWNICTWO - NOMENCLATURA - HOMEHKLИATYPА - 各部位名称 - 各部の名称 - 사용이름 _____ 3

FIGURES - FIGURE - FIGURES - ABBILDUNG - FIGURAS - FIGURAS - FIGUREN - FIGURER - FIGURER - KUVAT - OBRÁZKY - OBRÁZKY - SLIKE - RYSUNKI - FIGURI - РИСУНКИ - 图 - 図 - 그림 _____ 4

ENGLISH	_____	12
ITALIANO	_____	14
FRANÇAIS	_____	16
DEUTSCH	_____	18
ESPAÑOL	_____	21
PORTUGUÊS	_____	24
NEDERLANDS	_____	26
SVENSKA	_____	29
NORSK	_____	32
SUOMI	_____	35

ČEŠTINA	_____	37
SLOVENČINA	_____	40
SLOVENSKI	_____	43
POLSKI	_____	46
ROMÂNĂ	_____	48
РУССКИЙ	_____	51
漢語	_____	54
日本語	_____	57
한국어	_____	61

LIFE SHEET - SCHEDA DI VITA - FICHE DE DURÉE DE VIE - DATENBLATT - FICHA DE LA VIDA ÚTIL - FICHA DA VITA ÚTIL - ONDERHOUDSKAART - INFORMATIONS KORT - PRODUKTKORT - TUOTTEEN TARKASTUSLOMAKE - PROVOZNÍ LIST - KARTA ŽIVOTNOSTI - KONTROLNI LIST - KARTA WYROBU - FIȘA DE DURABILITATE - СПЕЦИФИКАЦИЯ СРОКА СЛУЖБЫ - 使用寿命卡 - ライフシート - 수명도표 _____ 64

X MARKING - MARCATURA - MARQUAGES

- 1 Name and address of the manufacturer** - Nome e indirizzo del fabbricante - Nom et adresse du fabricant
- 2 Name of the device** - Nome del dispositivo - Nom du dispositif
- 3 Reference number of the product** - Referenza del prodotto - Référence du produit
- 4 Conformity marking according to European regulation (EU) 2016/425** - Marcatura di conformità al regolamento europeo (UE) 2016/425 - Marquage de conformité au règlement européenne (UE) 2016/425
- 5 Suitable norm and year of publication** - Norma di riferimento e anno di pubblicazione - Norme de référence et année de publication

EN 12492

Helmets for mountaineers

Casco per alpinisti

Casques d'alpinistes

EN 1077/B

Helmets for alpine skiers and snowboarders. Class A and class B helmets are for alpine skiers, snowboarders and similar groups. Class A helmets offer comparatively more protection. Class B helmets may offer greater ventilation and better hearing, but protect a smaller area of the head and give a lesser degree of protection from penetration.

Caschi per la pratica dello sci alpino e per lo snowboard. I caschi di classe A e di classe B sono per sci alpino, snowboard e attività simili. I caschi di classe A offrono comparativamente più protezione. I caschi di classe B possono offrire una migliore ventilazione e una migliore capacità uditiva, ma proteggono un'area più ridotta della testa ed offrono un minore grado di protezione contro la penetrazione.

Casques pour skieurs de ski alpin et de surf des neiges. Les casques de classe A et de classe B sont pour le ski alpin, le snowboard, et les activités similaires. Les casques de classe A offrent comparativement plus de protection. Les casques de classe B peuvent offrir une meilleure ventilation et une meilleure capacité auditive, mais protègent une surface plus réduite de la tête et offrent un moindre degré de protection contre la pénétration.

- 6 Weight of the helmet (rounded to the nearest 50 g)** - Peso del casco (arrotondato ai 50 g più vicini) - Poids du casque (arrondi à 50 g près)
- 7 Headband size range** - Gamma di regolazione del girotesta - Plage de réglage du tour de tête
- 8 Month and year of manufacture** - Mese e anno di fabbricazione - Mois et année de fabrication

1 **CAMP**

2 **SPEED COMP / 2458**

4 **CE** **EN 12492:2012** **5**
Helmet for mountaineers

5 **EN 1077:2007** **5**
Helmet for alpine skiers and for snowboards-class B

7 **Size: 54-60 cm / 350 g** **6**

8	■	□	□	□	□							
	2018	2019	2020	2021								
	■	□	□	□	□	□	□	□	□	□		
	1	2	3	4	5	6	7	8	9	10	11	12

Made in China

1 **CAMP S.p.a.**
Via Roma 23, Premana (LC) Italy

MONTH **01** YEAR **18**

Y NOMENCLATURE - NOMENCLATURA - NOMENCLATURE



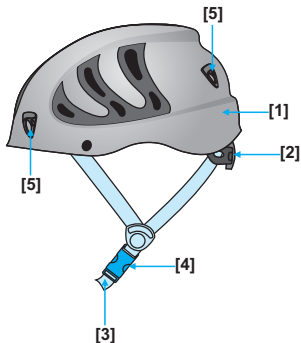

- [1] Shell
- [2] Headband adjustment
- [3] Chin straps
- [4] Closing system
- [5] Fixing device
- [6] Padding

- [1] Calotta
- [2] Regolazione del girotesta
- [3] Sottogola
- [4] Sistema di chiusura
- [5] Dispositivo di fissaggio
- [6] Imbottitura







- [1] Calotte
- [2] Réglage du tour de tête
- [3] Jugulaire
- [4] Système de fermeture
- [5] Dispositif de fixation
- [6] Baudrier



A	REF.	MODEL	CONSTRUCCION	SHELL MATERIAL	 cm
	2458	SPEED COMP	In-mold	Polycarbonate	54-60
	2457-S	STORM - SMALL	In-mold	Polycarbonate	48-56
	2457-L	STORM - LARGE	In-mold	Polycarbonate	54-62
	212701	TITAN - SMALL	Hybrid	ABS	48-56
	212702	TITAN - LARGE	Hybrid	ABS	54-62
	2595-S	ARMOUR - SMALL	Hybrid	ABS	50-57
	2595-L	ARMOUR - LARGE	Hybrid	ABS	54-62
	0202	ROCKSTAR	Hybrid	Polypropylene	53-62

B	SPARE PARTS RICAMBI	 1585 Helmet liners Cuffie sottocasco	 2072 Chin strap buckle Fibbia sottogola	 2067 Chin strap padding Imbottitura sottogola	 2639 Dial kit Kit rotella	 2646 Padding kit Kit imbottiture		
	SPEED COMP	●	●	●	●			
	STORM	●	●	●	●			
	TITAN	●	●	●				
	ARMOUR	●	●	●	●	●		
	ROCKSTAR	●	●	●				

	CE EN 12492	CE EN 1077/B	NOTIFIED BODY
	●	●	DOLOMITICERT
	●		APAVE
	●		APAVE
	●		APAVE
	●		APAVE
	●		APAVE
	●		APAVE
	●		DOLOMITICERT

 x4 2647 Headlamp holder Portalamпада	 0110 Cradle Kit interno	 2480 Padding kit Kit imbottiture	 2194-L 2194-S Head band system Kit girotesta	 2715 Padding kit Kit imbottiture	 2716-L 2717-S Chin strap kit Kit sottogola	 x4 2718 2719 Headlamp holder Portalamпада
		●				
			●	●	●	●
●						
	●					

1 Headband adjustment / Regolazione girotesta / Réglage du tour de tête

ROCKSTAR

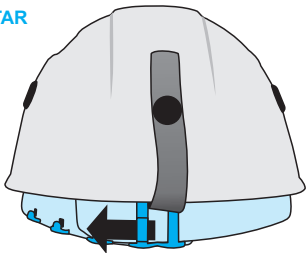

1A

**SPEED COMP
ARMOUR
STORM**

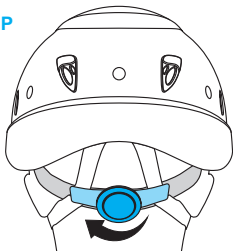

1B

TITAN

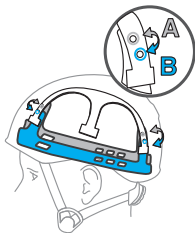

①

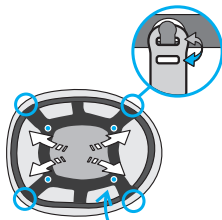

②

VELCRO

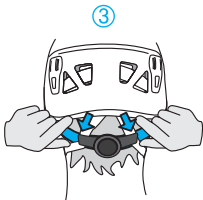

③

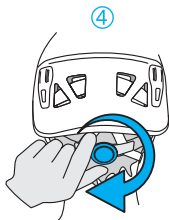

④

1C

2 Adjustment and fastening of the chin strap / Regolazione sottogola e chiusura / Réglage et fermeture de la jugulaire

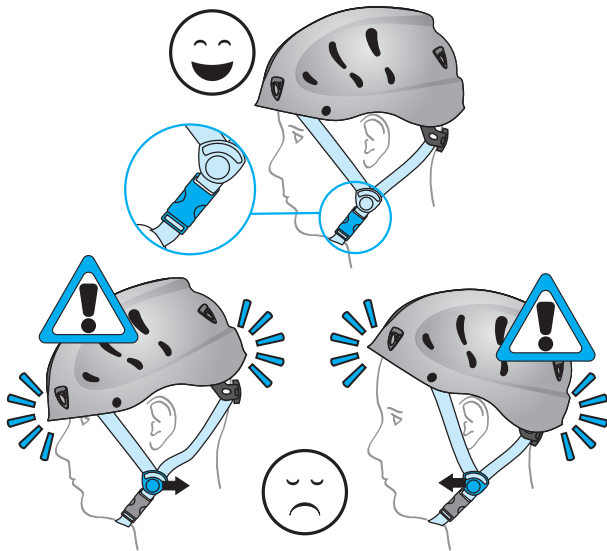

TITAN



3 Headlamp holder / Portalampada / Porte-frontale

ROCKSTAR

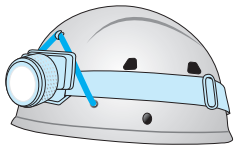

SPEED COMP

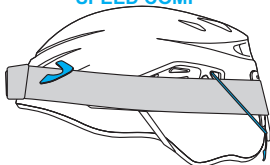

ARMOUR

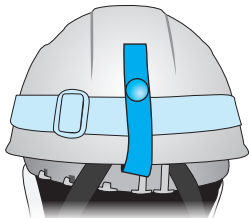
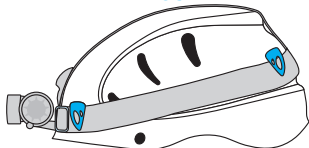

TITAN/STORM

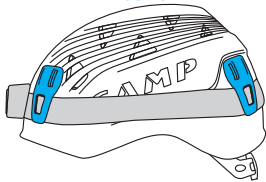

4 Padding / Imbottiture / Rembourrage

SPEED COMP

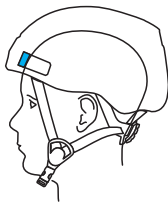
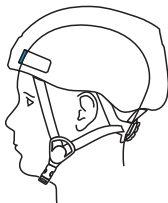

GENERAL INFORMATION

The C.A.M.P. group meets the needs of mountaineers and climbers with light and innovative products. These are designed, tested and manufactured to a certified quality system, ensuring reliable and safe products. These instructions inform you about the correct use throughout the life of the product: **read, understand and keep these instructions**. If lost, you can download the instructions from the web site www.camp.it. The EU declaration of conformity can be also downloaded from our site. The retailer must provide the instruction manual in the language of the country where the product is to be sold.

USE

This equipment should be used only by trained and competent persons. Otherwise the user should be under the direct supervision of a trained and competent person. This notice will not teach you the techniques for climbing, alpinism or any other associated activity: you must have received qualified instruction before using this product. Climbing, and any other activity for which these products may be used, is inherently dangerous. The consequences of incorrect selection, misuse or poor maintenance of equipment could result in damage, serious injury or death. The user must be medically fit and capable to control his own security and any possible emergency situations. The product should only be used as instructed and no alterations should be made to it. It may be used in conjunction with any appropriate items of suitable specification and according to the EN standards, with due consideration to the limitations of each individual piece of equipment. This leaflet shows examples of improper utilizations of this product. Note that it is impossible to show or imagine all improper utilizations and that this product should be used only in the way specified by the manufacturer in this leaflet. If possible this product should be treated as personal.

MAINTENANCE

Cleaning of the textile and plastic parts: rinse in clean water and neutral soap (max temperature 30° C) and dry naturally away from direct heat. *Cleaning of the metallic parts:* rinse in clean water and then dry. *Temperature:* Always keep this product below 80° C so as not to affect the performance of the product. *Chemicals:* withdraw the product from service if it comes into contact with chemical reagents, solvents or fuels which could affect the performance of the product.

STORAGE

Store unpacked in a cool, dry, dark place away from heat sources, high humidity, sharp edges, corrosives or other possible causes of damage.

RESPONSIBILITY

The company C.A.M.P. spa, or the distributor, will not accept any responsibility for damage, injury or death resulting from misuse of or from modifications to a CAMP branded product. It is the user's responsibility at all times to ensure that he/she understands the correct and safe use of any equipment supplied by or from C.A.M.P. spa, that he/she uses it only for the purposes for which it is designed and that he/she practices all proper safety procedures. Before using the equipment, take all necessary steps to familiarise yourself with rescue techniques should an emergency occur. You personally assume all the risks and responsibilities for your actions and decisions: if you are not able or not in a position to assume these, do not use this equipment.

3 YEAR WARRANTY

This product is warranted against any faults in materials or manufacture for 3 years from the purchase date. Limitations of warranty include: normal wear and tear, modifications or alterations, incorrect storage, corrosion, damage due to accidents or negligence, use for which this product is not specifically designed.

SPECIFIC INFORMATION**SUMMARY**

The helmet marked EN 12492 (see **Tab.A**) is intended to be used for the protection of the head against the risk of falling objects during the practice of mountaineering, climbing and other vertical sports that use similar techniques.

The helmet marked EN 1077 / B (see **Tab.A**) is intended to be used for the protection of the head against the risk of impacts following falls of the user during the practice of alpine skiing and snowboarding.

USE

Choice of the helmet: the helmet should be adapted to the intended use, as shown in **chart A**.

Adjustment: in order to protect you, your helmet should be correctly fit. Before each use, adjust the helmet as follow:

- 1) Headband adjustment [2]:
 - Adjust the headband at its maximum extension.
 - Put the helmet on the head.
 - Tighten the headband according your head size, by the headband adjustment as shown in **fig.1**.
- 2) Chin straps [3] adjustment and closing (**fig.2**).
- 3) Speed Comp: paddings are integral parts of the helmet; in order to guarantee an adequate protection, the helmet must not be used without paddings or in case they are damaged. Spare front padding supplied together with the helmet can be replaced by the user depending on the dimensions of his/her head (**fig.4**).
- 4) Control: check the right helmet fitting by moving your head up and down, left and right: the helmet should stay in the original position.

Headlamp fixing: The headlamp is fixed to the helmet by inserting the elastic band in the fixing device [5] (**fig.3**).

REVISION

In addition to the normal inspection required before, during and after each use, this product must be inspected by a skilled person every 12 months, starting from date the product is first used; this date and the subsequent checks must be recorded on the product's life sheet: keep this literature for inspection and reference for the life of the device. Check the legibility of the product's markings.

In case of one of the following defects are present, the product should be withdrawn from service immediately:

- local deformation of the shell [1]
- cracks on the outer or inner surface of the shell [1]
- defective riveting

In case of one of the following defects, the defective part should be changed (**tab.B**):

- incorrect functioning of the closing system [4]
- incorrect functioning of the headband adjustment system [2]
- absence or bad condition of padding [6]
- cut, tears and abrasions of stitching or straps.

Any product or component showing any defect or wear, or if in doubt, should be withdrawn from service immediately. Each product in the safety system can be damaged during a fall and must be always inspected before use it again. Do not continue to use a product after a major fall because a damage may have occurred, even no external signs are visible.

LIFETIME

The lifetime of the product is 10 years from the date the product is first used and (taking storage into consideration) in any case cannot exceed the end of the twelfth year from manufacturing (i.e. manufacture year 2018, lifetime until end of 2030, or 10 year from the date of first use, whichever comes first). The lifetime is understood to be in the absence of causes which would place the product out of order with the condition that periodic inspections are carried out at least once every 12 months starting from the date the product is first used and the results are recorded on the life sheet of the product.

The following factors can reduce the lifetime of the product: intense use, damage to components of the product, contact with chemical substances, high temperatures, tears and abrasions, violent impacts, failure to maintain as recommended. If a product is suspected to be no longer safe and reliable, replace the product or contact C.A.M.P. or the distributor before continuing use.

TRANSPORTATION Protect the product from risks such as those detailed above.

INFORMAZIONI GENERALI

Il gruppo C.A.M.P. dà una risposta ai bisogni degli alpinisti e degli arrampicatori con dei prodotti leggeri e innovativi. Sono progettati, testati e fabbricati all'interno di un sistema qualità certificato, per offrirvi un prodotto affidabile e sicuro. Le presenti istruzioni sono destinate ad informarvi sul corretto utilizzo del prodotto per tutta la sua durata: **leggete, comprendete e conservate queste istruzioni**. In caso di smarrimento, le istruzioni sono scaricabili dal sito **www.camp.it**. La dichiarazione di conformità UE è scaricabile da questo sito. Il rivenditore deve fornire il manuale istruzioni nella lingua del paese in cui il prodotto è venduto.

UTILIZZO

Questo equipaggiamento deve essere usato solo da persone addestrate e competenti oppure sotto la supervisione di persone addestrate e competenti. Con queste istruzioni non apprenderete le tecniche dell'arrampicata, dell'alpinismo o di qualsiasi altra attività associata: dovete aver ricevuto una formazione adeguata prima di utilizzare questo equipaggiamento. Arrampicare, e ogni altra attività per la quale questo prodotto può essere usato, è potenzialmente pericoloso. Un'incorretta scelta o utilizzo, oppure un'incorretta manutenzione del prodotto può causare danni, gravi ferite o morte. L'utilizzatore deve essere medicalmente idoneo ed in grado di controllare la sua sicurezza e di gestire le situazioni di emergenza. Il prodotto deve essere usato solo come di seguito descritto e non deve essere modificato. Deve essere usato in abbinamento ad altri articoli con caratteristiche adatte ed in accordo alle normative europee (EN), considerando i limiti di ogni singolo pezzo dell'equipaggiamento. In queste istruzioni sono rappresentati alcuni esempi di utilizzo improprio, ma esistono molti altri esempi di applicazioni sbagliate che è impossibile elencare o immaginare. Se possibile questo prodotto deve essere considerato come personale.

MANUTENZIONE

Pulizia delle parti tessili e plastiche: lavare esclusivamente con acqua dolce e sapone neutro (temperatura massima di 30°C) e lasciare asciugare in modo naturale, lontano da fonti dirette di calore. *Pulizia delle parti metalliche:* lavare con acqua dolce ed asciugare. *Temperatura:* mantenere questo prodotto al di sotto di 80°C per non pregiudicare le prestazioni e la sicurezza del prodotto. *Agenti chimici:* buttare il prodotto in caso di contatto con reagenti chimici, solventi o carburanti, che potrebbero alterare le caratteristiche del prodotto.

CONSERVAZIONE

Conservare il prodotto disimballato in un luogo fresco, asciutto, lontano dalla luce e da fonti di calore, alta umidità, bordi od oggetti acuminati, sostanze corrosive o ogni altra possibile causa di danno o deterioramento.

RESPONSABILITÀ

La società C.A.M.P. spa, o il distributore, non accetteranno alcuna responsabilità per danni, ferite o morte causate da un utilizzo improprio o da un prodotto CAMP modificato. E' responsabilità dell'utilizzatore capire e seguire le istruzioni per il corretto e sicuro utilizzo di ogni prodotto fornito da o attraverso C.A.M.P. spa, usarlo solo per le attività per cui è stato realizzato e applicare tutte le procedure di sicurezza. Prima dell'utilizzo dell'attrezzatura, considerare come un eventuale salvataggio in caso di emergenza possa essere eseguito in sicurezza ed in modo efficiente. Siete personalmente responsabili delle vostre azioni e decisioni: se non siete in grado di assumervi i rischi che ne derivano, non utilizzate questa attrezzatura.

GARANZIA 3 ANNI

Questo prodotto ha una garanzia di 3 anni a partire dalla data di acquisto, contro ogni difetto del materiale o di fabbricazione. Non sono coperti dalla garanzia: l'usura normale, le modifiche o i ritocchi, la cattiva conservazione, la corrosione, i danni dovuti agli incidenti e alle negligenze, gli utilizzi ai quali questo prodotto non è destinato.

INFORMAZIONI SPECIFICHE**CAMPO DI APPLICAZIONE**

Il casco marcato EN 12492 (vedere **Tab.A**) è destinato ad essere utilizzato per la protezione della testa contro il rischio

di cadute di oggetti durante la pratica dell'alpinismo, dell'arrampicata e altri sport verticali che utilizzano tecniche similari.

Il casco marcato EN 1077/B (vedere **Tab.A**) è destinato ad essere utilizzato per la protezione della testa contro il rischio di impatti in seguito a cadute dell'utilizzatore durante la pratica di sci alpino e snowboarding.

USO

Sceita del casco: il casco deve essere adatto all'utilizzo che intendete farne, come indicato in **tabella A**.

Regolazione: per assolvere al suo ruolo di protezione, il vostro casco deve essere indossato e fissato correttamente.

Prima di ogni utilizzo, effettuare le seguenti regolazioni:

1) Regolazione del girotesta **[2]**:

- Regolare il girotesta sulla taglia più grande.
- Mettere il casco sulla testa.
- Stringere il sistema per adattarlo alla misura della vostra testa, azionando il dispositivo di regolazione del girotesta come indicato in **fig.1**.

2) Regolazione del cinghietto sottogola **[3]** e chiusura **(fig.2)**.

3) Speed Comp: le imbottiture sono parte integrante del casco e al fine di garantire un'adeguata protezione, il casco non deve essere utilizzato senza di essi o nel caso risultino danneggiati. L'imbottitura di ricambio frontale fornita è sostituibile in base alla dimensione della testa **(fig.4)**.

4) Controllo: controllare la buona tenuta del casco eseguendo dei rapidi movimenti con la testa dall'alto al basso e da sinistra a destra: il casco deve rimanere in posizione.

Fissaggio della lampada frontale: la lampada frontale si fissa al casco inserendo l'elastico con il dispositivo di fissaggio **[5]** (**fig.3**).

REVISIONE

Oltre al normale controllo visivo effettuato prima, durante e dopo ogni utilizzo, questo prodotto deve essere esaminato da una persona competente con frequenza di 12 mesi, a partire dalla data del primo utilizzo del prodotto; la registrazione di questa data e dei successivi controlli deve essere effettuata sulla scheda di vita del prodotto: conservare la documentazione per il controllo e per riferimento per tutta la vita del prodotto. Controllare la leggibilità delle marcature del prodotto.

In caso di uno dei seguenti difetti il prodotto deve essere messo fuori servizio:

- deformazione locale permanente a livello della calotta **[1]**
- presenza di fessure sulla superficie esterna o interna della calotta **[1]**
- rivettatura difettosa

In caso di uno dei seguenti difetti, la parte difettosa deve essere sostituita (**tab.B**)

- cattivo funzionamento del sistema di chiusura **[4]**
- cattivo funzionamento del sistema di regolazione del girotesta **[2]**
- assenza o cattivo stato dell'imbottitura **[6]**
- tagli o bruciature sulle cuciture o sulle fettucce.

Se l'articolo o uno dei suoi componenti mostrano segni d'usura o difetti, deve essere sostituito, anche solo in caso di dubbio. Ogni elemento che fa parte del sistema di sicurezza può essere danneggiato durante una caduta e deve dunque sempre essere esaminato prima di essere riutilizzato.

Ogni prodotto coinvolto in una grave caduta deve essere sostituito, in quanto può aver subito dei danni strutturali non visibili ad occhio nudo.

DURATA DI VITA

La durata di vita è di 10 anni a partire dalla data del primo utilizzo del prodotto e, tenendo conto dello stoccaggio, non può in ogni caso protrarsi oltre la fine del dodicesimo anno dalla fabbricazione (es. anno di fabbricazione 2018, durata di vita fino a fine 2030). La durata di vita è da intendersi in assenza di cause che lo mettano fuori uso e a condizione di effettuare controlli periodici almeno una volta ogni 12 mesi a partire dalla data del primo utilizzo del prodotto e di

registrare i risultati nella scheda di vita del prodotto. I seguenti fattori possono però ridurre la vita del prodotto: utilizzo intenso, danni a componenti del prodotto, contatti con sostanze chimiche, temperature elevate, abrasioni, tagli, urti violenti, errori nell'uso e nella conservazione raccomandati. Nel dubbio che il prodotto non offra più la necessaria sicurezza, contattare la società C.A.M.P. spa o il distributore.

TRASPORTO Proteggere il prodotto dai rischi sopraelencati.

FRANÇAIS

INFORMATIONS GENERALES

Le groupe C.A.M.P. apporte une réponse à tous les besoins des alpinistes et grimpeurs avec des produits légers et novateurs. Ils sont conçus, testés et fabriqués selon un système qualité certifié pour vous apporter un matériel fiable et performant. La présente notice est destinée à vous informer sur la bonne utilisation pour toute la durée de vie de votre matériel: **lisez, comprenez et conservez cette notice**. En cas de perte, la notice est téléchargeable sur le site **www.camp.it**. La déclaration de conformité UE est aussi téléchargeable sur ce site. Le revendeur doit fournir la notice d'information dans la langue du pays de vente du produit.

UTILISATION

Ce produit ne doit être utilisé que par des personnes entraînées et compétentes ou bien sous la surveillance de personnes entraînées et compétentes. Cette notice ne vous apprendra pas les techniques de l'escalade, de l'alpinisme, ou de toute autre activité associée: vous devez avoir reçu une formation adaptée avant d'utiliser ce produit. Grimper ou toute autre activité pour laquelle cet article puisse être utilisé, est dangereux en soi. Un mauvais choix, une utilisation incorrecte ou un mauvais entretien du produit, peuvent provoquer des dommages, des blessures graves ou la mort. L'utilisateur doit être médicalement apte et capable de maîtriser sa sécurité et les situations d'urgences. Le produit doit être utilisé comme indiqué dans cette notice et ne doit en aucun cas être modifié. Il doit être utilisé avec d'autres articles ayant des caractéristiques complémentaires en accord avec les normes européennes (EN) et en tenant compte des limites de chaque pièce du matériel. Certaines utilisations incorrectes sont indiquées dans cette notice mais il est impossible d'énumérer ou même d'imaginer toutes les utilisations incorrectes. Si possible, ce produit doit être personnel.

ENTRETIEN

Nettoyage des parties textiles et plastiques: Laver exclusivement avec de l'eau et du savon neutre (température maximum de 30°C) et laisser sécher naturellement loin des sources de chaleur directe. *Nettoyage des parties en métal:* Laver à l'eau claire et essuyer. *Température:* Garder ce produit en dessous de 80°C. En cas contraire, les caractéristiques du matériel pourraient être altérées. *Agents chimiques:* Rebuter le produit en cas de contact avec des réactifs chimiques, solvants ou carburants qui pourraient altérer les caractéristiques du produit.

STOCKAGE

Conserver le produit non emballé dans un endroit sec, loin de la lumière et de sources de chaleur, de bords ou d'objets coupants, de substances corrosives et de toute autre cause possible de dommage ou détérioration.

RESPONSABILITÉ

La société C.A.M.P. spa ou le distributeur, décline toute responsabilité en cas de dommage, de blessure ou de décès provoqués par une mauvaise utilisation ou par un produit à marque CAMP modifié. Il est de la responsabilité de l'utilisateur de bien comprendre et suivre les instructions de cette notice pour une utilisation correcte et sûre de chaque produit fourni par ou par l'intermédiaire de C.A.M.P. spa, de l'utiliser seulement pour les activités pour lesquelles il a été réalisé et d'appliquer toutes les procédures de sécurité. Avant l'utilisation de l'équipement, prendre toutes les dispositions concernant la mise en oeuvre d'un éventuel sauvetage. Vous êtes personnellement responsables de vos actes et de vos décisions: si vous n'êtes pas en mesure d'assumer les risques qui en découlent, n'utilisez pas cet équipement.

GARANTIE 3 ANS

Ce produit est garanti pendant 3 ans à compter de la date d'achat, pour tout défaut de matière ou de fabrication. La garantie ne couvre pas: l'usure normale, les modifications ou retouches, le mauvais stockage, la corrosion, les dommages dus aux accidents et aux négligences, aux utilisations pour lesquelles ce produit n'est pas destiné.

INFORMATIONS SPÉCIFIQUES

CHAMP D'APPLICATION

Le casque marqué EN 12492 (voir **tableau A**) est destiné à protéger la tête contre les chutes d'objets lors de la pratique de l'alpinisme, de l'escalade et d'autres sports verticaux utilisant des techniques similaires.

Le casque marqué EN 1077/B (voir **tableau A**) est destiné à être utilisé pour la protection de la tête contre le risque d'impacts suite aux chutes de l'utilisateur pendant la pratique du ski alpin et du surf des neiges.

UTILISATION

Choix du casque: Le casque doit être adapté à votre activité et à votre tour de tête comme indiqué dans le **tab.A**.

Réglages: Pour remplir son rôle de protection, votre casque doit être fixé correctement à votre tête. Avant toute utilisation, il convient d'effectuer les réglages suivants :

- 1) Réglage du tour de tête **[2]**:
 - Régler le tour de tête sur la plus grande taille.
 - Mettre le casque sur la tête.
 - Resserer le système pour l'adapter à votre tête en actionnant le dispositif de réglage comme indiqué **fig. 1**.
- 2) Réglage de la position de la jugulaire **[3]** et fermeture **(fig.2)**.
- 3) Speed Comp: les rembourrages sont partie intégrante du casque afin de garantir une protection adéquate: le casque ne doit pas être utilisé sans eux ou s'ils sont endommagés. Le rembourrage avant de rechange fourni est échangeable en fonction de la taille de la tête **(fig.4)**.
- 4) Contrôle: contrôler la bonne tenue du casque en faisant de rapides mouvements de tête de haut en bas et de droite à gauche : le casque doit rester en place.

Fixation de la frontale: la frontale se fixe en insérant l'élastique avec le dispositif de fixation **[5]** **(fig.3)**.

REVISION

Outre le contrôle visuel normal fait avant, pendant et après chaque utilisation, ce produit doit être examiné par une personne compétente tous les 12 mois, à compter de la date de la première utilisation du produit. L'enregistrement de cette date et des contrôles successifs doit être effectué sur la fiche de durée de vie du produit: Conserver la notice d'information pour le contrôle et en référence pour toute la durée de vie du produit. Contrôler la lisibilité des marquages du produit.

Si un des défauts suivants apparaît, le produit doit être mis au rebut:

- déformation locale permanente au niveau de la calotte **[1]**
- présence de fissure sur la surface externe ou interne de la calotte **[1]**
- rivetage défectueux

Si un des défauts suivants apparaît, la partie défectueuse doit être changée **(tab.B)**:

- mauvais fonctionnement du système de fermeture **[4]**
- mauvais fonctionnement du système de réglage du tour de tête **[2]**
- absence ou mauvais état du baudrier **[6]**
- coupure ou brûlure sur.

Si l'article ou un de ses composants, montre des signes d'usure ou des défauts, il doit être changé, même en cas de doute seulement. Chaque élément faisant partie du système de sécurité peut être abîmé durant une chute et il doit donc toujours être examiné avant d'être réutilisé. Tout produit, ayant subi une chute importante, doit être mis au rebut car il peut avoir subi des dommages invisibles à l'œil nu.

DUREE DE VIE

La durée de vie est de 10 ans à partir de la date de la première utilisation du produit et, compte tenu du stockage, celle-ci ne peut en aucun cas se prolonger au-delà de la fin de la douzième année à compter de la fabrication (ex. année de fabrication 2018, durée de vie jusqu'à la fin 2030). La durée de vie doit être considérée en absence de causes de mise au rebut et à condition d'effectuer des contrôles périodiques au moins une fois tous les 12 mois à partir de la date de la première utilisation du produit et d'enregistrer les résultats dans la fiche de durée de vie du produit. Les facteurs suivants font exception et peuvent réduire la durée de vie du produit: utilisation intense, dommages causés à des composants du produit, contact avec des substances chimiques, températures élevées, abrasions, coupures, chocs violents, mauvais utilisations et conservation. En cas de doute quant à la sécurité offerte par ce produit, contacter la société C.A.M.P. spa ou le distributeur.

TRANSPORT Protéger le produit des risques énoncés ci-dessus.

DEUTSCH

ALLGEMEINE INFORMATIONEN

Die C.A.M.P. Gruppe antwortet den Bedürfnissen von Alpinisten und Kletterer mit leichten und innovativen Produkten. Um die Zuverlässigkeit und Sicherheit dieser Produkte zu gewährleisten, werden sie während ihrer Entwicklungs-, Prüfungs- und Herstellungsphase einer zertifizierten Qualitätskontrolle unterzogen. Diese Gebrauchsanweisung enthält alle Informationen über die korrekte Anwendung der Produkte und **ist aufmerksam zu lesen und sorgfältig aufzubewahren**. Im Falle von Verlust kann die Gebrauchsanweisung unter www.camp.it heruntergeladen werden. Die Europäische Konformitätskennzeichnung kann von dieser Internetseite heruntergeladen werden. Der Wiederverkäufer muss die Gebrauchsanweisung in der jeweiligen Sprache des Landes zur Verfügung stellen, in dem das Produkt verkauft wird.

VERWENDUNG

Diese Ausrüstung darf nur von ausgebildeten und kompetenten Personen oder unter Aufsicht dieser Personen verwendet werden. Diese Gebrauchsanleitung dient nicht zum Erlernen der Techniken des Kletterns, des Bergsteigens oder damit verbundener Tätigkeiten: Bevor Sie diese Ausrüstung verwenden, müssen Sie eine ausreichende Ausbildung erhalten haben. Klettern oder jede andere Aktivität, für die dieses Produkt verwendet werden kann, ist potentiell gefährlich. Jede falsche Anwendung bzw. Verwendung oder eine unsachgemäße Wartung der Produkte kann Schäden verursachen, die zu schweren Verletzungen oder zu tödlichen Unfällen führen können. Der Verwender muss demnach in der Lage und fähig sein, seine eigene Sicherheit zu verantworten und in Notsituationen sachgemäß zu handeln. Das Produkt darf ausschließlich wie nachstehend beschrieben benutzt und nicht abgeändert werden. Es darf nur zusammen mit anderen, den Europäischen Normen (EN) entsprechenden Vorrichtungen verwendet werden, wobei auf den beschränkten Anwendungsbereich jedes einzelnen Teils zu achten ist. In dieser Gebrauchsanweisung sind einige Beispiele der falschen Anwendung dargestellt, aber die Missbrauchsmöglichkeiten sind so zahlreich, dass sie in ihrer Gesamtheit nicht aufgezählt bzw. aufgezählt werden können. Dieses Produkt sollte ausschließlich zum persönlichen Gebrauch bestimmt werden.

WARTUNG

Reinigung der Textil- und Plastikteile: Spülen Sie die Einzelteile nur mit weichem Wasser und Neutralseife. Verwenden Sie eine maximale Wassertemperatur von 30° C und lassen Sie die Materialien auf natürliche Weise, fern von direkten Wärmequellen, trocknen. *Reinigung der Metallteile:* Spülen Sie die Teile nur mit weichem Wasser und trocknen Sie sie ab. *Temperatur:* Damit die Leistungsfähigkeit und die Sicherheit dieses Produktes nicht beeinträchtigt werden, sollte es Temperaturen über 80° C nicht ausgesetzt werden. *Chemische Substanzen:* Verwenden Sie das Produkt nicht mehr, wenn es mit chemischen Substanzen, Lösungsmitteln oder Kraftstoffen in Berührung gekommen ist, die die Eigenschaften des Produktes beeinträchtigt haben könnten.

LAGERUNG

Bewahren Sie das Produkt unverpackt an einem kühlen, trockenen und dunklen Ort auf, fernab von Wärmequellen,

hoher Feuchtigkeit, scharfen Kanten, spitzen Gegenständen, Korrosionsmitteln oder anderen möglichen Schadensquellen.

VERANTWORTUNG

Die Aktiengesellschaft C.A.M.P. spa und die Wiederverkäufer haften nicht für Schäden, Verletzungen oder tödliche Unfälle, die auf unsachgemäße Anwendung oder auf die Verwendung von abgeänderten Produkt der Marke CAMP zurückzuführen sind. Es obliegt der Verantwortung des Benutzers bzw. der Benutzerin, sich anhand der Gebrauchsanweisung mit den C.A.M.P. spa -Produkten vertraut zu machen und sich zu vergewissern, dass, das Produkt nur für den vorgesehenen Zweck verwendet wird und dass alle Sicherheitsvorkehrungen getroffen worden sind. Bevor Sie diese Ausrüstung verwenden, müssen Sie erwägen, wie eine eventuelle Rettungsaktion im Notfall in aller Sicherheit und mit größter Wirksamkeit durchgeführt werden kann. Sie sind persönlich für Ihre Handlungen und Entscheidungen verantwortlich. Wenn Sie nicht in der Lage sind, die daraus entstehenden Risiken zu tragen, sollten Sie diese Ausrüstungsgegenstände nicht benutzen.

DREI JAHRE GARANTIE

Auf alle Material- und Fabrikationsfehler haben Sie bei diesem Produkt eine Garantie von drei Jahren ab Kaufdatum. Ausgenommen von der Garantie sind: der normale Verschleiß, Abänderungen oder Nachbesserungen, Korrosionserscheinungen, Schäden aufgrund von Unfällen oder Nachlässigkeit sowie der Gebrauch des Produktes für nicht vorgesehene Einsatzbereiche.

PRODUKTSPEZIFISCHE INFORMATIONEN

ANWENDUNGSBEREICH

Der mit EN 12492 markierte Helm (siehe **Tabelle A**) dient dem Schutz des Kopfes gegen die Gefahr von fallenden Gegenständen während des Bergsteigens, Kletterns und anderen vertikalen Sportarten, die ähnliche Techniken verwenden.

Der mit EN 1077/B markierte Helm (siehe **Tabelle A**) dient dem Schutz des Kopfes gegen die Gefahr von Aufprällen als Folge von Stürzen des Benutzers während der Ausübung von Alpinski und Snowboarden.

VERWENDUNG

Helmwahl: Der Helm muss für den vorgesehenen Verwendungszweck geeignet sein. Siehe **Tabelle A**.

Anpassung: Damit der Helm seine Schutzfunktion erfüllen kann, muss er richtig angelegt und befestigt werden. Vor jeder Verwendung müssen folgende Anpassungen vorgenommen werden:

1) Kopfriemen-Verstellvorrichtung **[2]:**

- Den Kopfriemen auf die weiteste Größe einstellen
- Den Schutzhelm aufsetzen.
- Das System mithilfe der Verstellvorrichtung festziehen, wie in **Abb.1** dargestellt, bis es Ihrem Kopfumfang entspricht.

2) Einstellung des Kinnriemens **[3]** und des Verschlusses **(Abb.2)**

3) Speed Comp: Die Polster sind ein Bestandteil des Schutzhelms und dieser darf zur Gewährleistung eines angemessenen Schutzes ohne sie, oder falls sie beschädigt sind, nicht benutzt werden. Das mitgelieferte stirnseitige Ersatzpolster ist je nach Kopfgröße auswechselbar **(Abb.4)**.

4) Kontrolle: den richtigen Sitz des Helms prüfen, indem Sie den Kopf schnell von oben nach unten und von links nach rechts bewegen: der Helm darf dabei nicht verrutschen.

Befestigung der Stirnlampe: die Stirnlampe wird durch Einführen des Gummibands mit der Befestigungsvorrichtung **[5]** **(Abb.3)** am Helm angebracht.

ÜBERPRÜFUNG

Dieses Produkt ist neben der normalen Sichtkontrolle, die es vor, während und nach jedem Einsatz auszuführen gilt, alle 12 Monate, d.h. ab dem Ersteinsatzdatum des Produkts, durch eine Fachperson überprüfen zu lassen. Dieses Datum sowie das der darauffolgenden Überprüfungen sind in das Produktdatenblatt einzutragen: Die Unterlagen für

die Kontrolle und Bezugnahme die ganze Lebensdauer des Produkts hindurch aufbewahren. Vergewissern Sie sich, dass die Produktkennzeichnung lesbar ist.

Sollte einer der nachstehenden Defekte festgestellt werden, darf das Produkt nicht mehr verwendet werden:

- bleibende lokale Verformung der Helmschale [1]
- Risse an der Innen- oder Außenfläche der Helmschale [1]
- Defekte Vernietung

Bei Feststellung einer der folgenden Defekte muss das beschädigte Teil ersetzt werden (**Tab.B**):

- Nicht einwandfreie Funktion des Verschlusssystems [4]
- Nicht einwandfreie Funktion der Kopfriemen-Verstellvorrichtung [2]
- Fehlen oder schlechter Zustand der Polsterung [6]
- Risse oder Scheuerstellen an Nähten und Riemen

Falls das Produkt bzw. ein Bestandteil des Produkts Mängel oder starke Abnutzung aufweist oder auch nur aufzuweisen scheint, muss es sofort ausgetauscht werden. Jeder durch einen Abbruch beanspruchte Bestandteil des Sicherungssystems kann Schäden aufweisen und muss vor dem nächsten Gebrauch geprüft werden. Nach einem harten Fangstoß darf das Produkt nicht mehr benutzt werden, da dadurch innere, mit dem bloßen Auge nicht erkennbare Schäden entstanden sein könnten, die seine Festigkeit und Funktionsfähigkeit vermindert haben.

LEBENSDAUER

Die Lebensdauer des Produkts beträgt 10 Jahre ab Ersteinsatzdatum. Berücksichtigt man die Lagerung, kann seine Lebensdauer nicht über das zwölfte Jahr nach seiner Herstellung (z. Bsp. Herstellungsjahr 2018, Lebensdauer bis Ende 2030) hinaus verlängert werden. Während dieser Lebensdauer dürfen keine Umstände auftreten, die das Produkt außer Betrieb setzen. Ferner sind zumindest einmal jede 12 Monate ab seinem Ersteinsatzdatum regelmäßige Kontrollen durchzuführen und die Ergebnisse in das Produktdatenblatt einzutragen. Die folgenden Faktoren verringern die Lebensdauer des Produktes: Intensiver Gebrauch, Beschädigung eines oder mehrerer Produktbestandteile, Berührung mit chemischen Substanzen, hohe Temperaturen, unsachgemäße Verwendung und Lagerung, starke Stürze, Abrieb und Schnitte. Falls Sie vermuten, dass das Produkt nicht mehr sicher und zuverlässig ist, setzen Sie sich in Verbindung mit C.A.M.P. spa oder Ihrem Wiederverkäufer.

TRANSPORT Das Produkt vor den oben erwähnten Risiken schützen.

X - KENNZEICHNUNG

1. Name und Anschrift des Herstellers
2. Name der Vorrichtung
3. Referenznummer des Produkts
4. Entspricht der Europäischen Verordnung (EU) 2016/425
5. Geltende Norm und Jahr Veröffentlichung

EN 12492: Bergsteigerhelme

EN 1077/B: Helme für alpine Skiläufer und für Snowboarder. Die Schutzhelme der Klasse A und der Klasse B sind für Ski Alpin, Snowboard und ähnliche Aktivitäten. Die Schutzhelme der Klasse A bieten vergleichsweise mehr Schutz.

Die Schutzhelme der Klasse B können eine größere Belüftung und ein besseres Hörvermögen bieten, schützen jedoch einen kleineren Kopfbereich und bieten einen geringeren Penetrationsschutzgrad.

6. Schutzhelmgewicht (aufgerundet auf die nächsten 50 g)
7. Verstellbereich des Kopfriemens
8. Herstellungsdatum (Monat/Jahr)

Y - NOMENKLATUR

[1] Schale

[4] Verschlusssystem

[2] Kopfriemen-Verstellvorrichtung

[5] Befestigungsvorrichtung

[3] Kinnriemen

[6] Polsterung.

W1 - Organ zur Herstellungskontrolle des Produkts:

W2 - Zertifikationsorganismus für EU-Typ:

J - DATENBLATT

- | | | |
|----------------|--------------------------------|------------------------------------|
| 1. Modell | 2. Seriennummer | 3. Herstellungsdatum (Monat/Jahr) |
| 4. Kaufdatum | 5. Datum der ersten Verwendung | 6. Benutzer |
| 7. Bemerkungen | 8. Kontrolle alle 12 Monate | 9. Datum |
| 10. OK | 11. Name/Unterschrift | 12. Datum der nächsten Überprüfung |

ESPAÑOL

INFORMACIÓN GENERAL

El grupo C.A.M.P. reúne todas las necesidades de los montañeros y escaladores en artículos ligeros e innovadores. Son diseñados, testados y fabricados dentro de un sistema de calidad certificado, con el fin de ofrecer un producto fiable y seguro. Las presentes instrucciones están destinadas a informar sobre la correcta utilización del producto durante toda su vida. **Lea, entienda y conserve estas instrucciones.** En caso de pérdida, puede descargarlas en el sitio web www.camp.it. La declaración de conformidad UE se puede descargar de esta página web. El distribuidor debe proporcionar el manual de información en la lengua del país en que se vende el producto.

UTILIZACIÓN

Este equipo debe ser utilizado únicamente por personas formadas y competentes o bajo la supervisión directa de personal con la formación y competencias adecuadas. Con estas instrucciones no se abajará las técnicas ni de la escalada, ni del alpinismo, ni de ninguna otra actividad asociada: debe haberse recibido una formación adecuada antes de utilizar este equipo. La escalada y cualquier otra actividad en la que estos productos puedan ser utilizados son intrínsecamente peligrosas. No escoger el equipo adecuado, usarlo incorrectamente o no realizar el mantenimiento debido podría producir daños, lesiones o incluso la muerte. El usuario debe estar médicamente apto y ser capaz de velar por su seguridad y de proceder correctamente en situaciones de emergencia. Este producto debe usarse como se indica en las instrucciones y no se debe modificar en ninguna circunstancia. Puede utilizarse conjuntamente con cualquier otro producto de acuerdo con las especificaciones y las normas EN, considerando las limitaciones particulares de cada producto. En esta nota se indican únicamente algunos de los usos no permitidos o indebidos. Existen muchos más, pero es imposible citarlos todos o incluso llegar a imaginarlos. Se recomienda que este producto se destine al uso personal de un individuo.

MANTENIMIENTO

Limpieza de las partes textiles y de plástico: aclárelas con agua limpia (<30°C) y jabón neutro, no aplique calor directo. *Limpieza de las partes metálicas:* aclárelas con agua limpia y séquelas. *Temperatura:* mantenga este producto siempre a una temperatura inferior a 80°C, de lo contrario, podría alterar su funcionamiento. *Sustancias químicas:* no use este producto si ha estado en contacto con alguna sustancia química, disolvente o carburante que puedan alterar sus características.

ALMACENAMIENTO

Conserve el producto desembalado en un lugar fresco, seco, oscuro y lejos de cualquier fuente de calor, nivel de humedad elevado u otros agentes corrosivos que puedan dañarlo.

RESPONSABILIDAD

La firma C.A.M.P. spa, o el distribuidor, no aceptará ninguna responsabilidad ante daños, lesiones o muertes ocasionados por el mal uso o modificación de cualquier producto de la marca CAMP. Es responsabilidad del usuario en todo momento asegurarse de que entiende la correcta y segura utilización de cualquier producto de C.A.M.P. spa, de que lo utiliza solo para la actividad para la que ha sido diseñado y de que aplica todas las medidas de seguridad. Antes de su utilización, debe asegurarse de que conoce el procedimiento para un rescate seguro y eficiente. Usted asume

personalmente la responsabilidad de sus acciones y los riesgos que pueda correr. Si no es capaz de cumplir esta normativa, no utilice este equipamiento.

3 AÑOS DE GARANTÍA

Este producto tiene una garantía de tres años, que comienza a contar a partir de la fecha de adquisición, contra defectos de materiales o de fabricación. Esta garantía no cubre: desgaste, modificaciones o alteraciones, incorrecta conservación, corrosión, uso inadecuado y usos para los cuales no haya sido diseñado.

INFORMACION ESPECÍFICA

DESCRIPCIÓN

El uso al que está destinado el casco que lleva la marca EN 12492 (ver **Tab.A**) es la protección de la cabeza contra el riesgo de caídas de objetos durante la práctica del alpinismo, de la escalada y de otros deportes verticales que utilizan técnicas similares.

El uso al que está destinado el casco que lleva la marca EN 1077/B (ver **Tab.A**) es protección de la cabeza contra el riesgo de impactos en caso de caída del usuario durante la práctica del esquí alpino y snowboarding.

UTILIZACIÓN

Elección del casco: el casco debe adaptarse al uso que se vaya a hacer de él, como se indica en el **cuadro A**.

Ajustes: para ejercer su papel de protector, el casco debe estar colocado y fijado correctamente. Antes de utilizarlo han de efectuarse los siguientes ajustes:

1) Ajuste del contorno de la cabeza **[2]**:

- Ajustar la cinta del contorno de la cabeza sobre la talla más grande.
- Ponerse el casco sobre la cabeza.
- Cerrar el sistema adaptándolo a la medida de la cabeza, accionando el dispositivo de ajuste del contorno de la cabeza como se indica en la **fig.1**.

2) Ajuste del barboquejo **[3]** y cierre (**fig.2**).

3) Speed Comp: los rellenos son una parte integral del casco y, para asegurar una protección adecuada, el casco no se debe utilizar sin estos o con estos dañados. El relleno frontal de repuesto provisto se puede sustituir según el tamaño de la cabeza (**fig.4**).

4) Control: comprobar la buena colocación del casco con movimientos rápidos de la cabeza, de arriba a bajo y de izquierda a derecha: el casco debe permanecer siempre en posición correcta.

Fijación de la lámpara frontal: la lámpara frontal se fija al casco introduciendo la cinta elástica con el dispositivo de fijación **[5]** (**fig.3**).

REVISIÓN

Además de la inspección normal requerida antes, durante y después de cada uso, este producto debe ser examinado por una persona con competencia para ello con una frecuencia de 12 meses, a partir de la fecha del primer uso del producto. En la ficha de la vida útil del producto, se debe indicar dicha fecha y la de los sucesivos controles efectuados: conservar la documentación para controlar y para consultar durante toda la vida útil del producto. Asegúrese siempre de que las marcas del producto siguen siendo legibles.

En caso de que exista uno de los siguientes defectos, el producto debe dejar de usarse de inmediato:

- deformación local permanente de la carcasa **[1]**
- presencia de fisuras en la superficie externa o interna de la carcasa **[1]**
- remachado defectuoso.

En caso de uno de los siguientes defectos, la parte defectuosa debe ser sustituida (**Tab.B**):

- mal funcionamiento del sistema de cierre **[4]**
- mal funcionamiento del sistema de ajuste del contorno de la cabeza **[2]**
- ausencia o mal estado del armés interno **[6]**
- cortes o quemaduras en las costuras o las correas

Si el producto o alguno de sus componentes presentan signos de desgaste o defectos, o se duda de que los posea, debe ser retirado inmediatamente, ya que puede haber sufrido daños no visibles a simple vista. Cualquier componente del sistema puede resultar dañado durante una caída y, en consecuencia, se debe examinar siempre antes de volver a utilizarlo. Todo producto que se haya empleado para parar una caída grave debe ser sustituido, porque puede que haya sufrido daños no perceptibles a simple vista.

VIDA ÚTIL

Este producto tiene una vida útil de 10 años, a partir de la fecha del primer uso y siempre y cuando se almacene procedentemente. En cualquier caso, este producto no se podrá utilizar una vez transcurridos 12 años desde la fecha de fabricación (por ej.: año de fabricación: 2018, fin de la vida útil: 2030). Se entiende que la duración de la vida útil será la indicada siempre y cuando no ocurran eventos que provoquen que el producto sea inutilizable, se efectúen los controles periódicos como mínimo una vez cada 12 meses a partir de la fecha del primer uso del producto y se deje constancia de los resultados en la ficha de la vida del producto. Los siguientes factores pueden reducir la vida del producto: uso intensivo, daño a los componentes del producto, contacto con sustancias químicas, temperatura elevada, abrasiones, cortes, choques violentos, errores en el uso y en las recomendaciones para el mantenimiento. En el caso de duda sobre si el producto puede ofrecer la necesaria seguridad, póngase en contacto con C.A.M.P. spa o el distribuidor.

TRANSPORTE Proteger el producto contra los riesgos detallados en el apartado anterior.

X - MARCAJE

1. Nombre y dirección del fabricante
2. Nombre del equipamiento
3. Referencia de producto
4. Marca que indica la conformidad según el reglamento europeo (UE) 2016/425
5. Norma de referencia y año de publicación

EN 12492: Casco por escaladores

EN 1077/B: Cascos para esquiadores alpinos y de snowboard. Los cascos de clase A y de clase B son para esquí alpino, snowboard y actividades similares. Los cascos de clase A proporcionan comparativamente más protección.

Los cascos de clase B pueden proporcionar una mayor ventilación y una mejor capacidad de audición, pero también protegen un área más pequeña de la cabeza y ofrecen un menor grado de protección contra la penetración.

6. Peso del casco (redondeado a los 50 g más próximos)
7. Gama de ajuste del contorno de la cabeza
8. Mes y año de fabricación

Y - NOMENCLATURA

- | | | |
|-----------------------|--------------------------------------|-------------------|
| [1] Carcasa | [2] Ajuste del contorno de la cabeza | [3] Barboquejo |
| [4] Sistema de cierre | [5] Dispositivo de fijación | [6] Arnés interno |

W1 - Organismo controlador de la fabricación de este producto

W2 - Organismo notificado que interviene en el examen UE de tipo

J - FICHA DE LA VIDA ÚTIL

- | | | |
|--------------------|------------------------------------|----------------------------------|
| 1. Modelo | 2. Número de serie | 3. Mes y año de fabricación |
| 4. Fecha de compra | 5. Fecha de la primera utilización | 6. Usuario |
| 7. Comentarios | 8. Inspección cada 12 meses | 9. Fecha |
| 10. OK | 11. Nombre/Firma | 12. Fecha de la próxima revisión |

INFORMAÇÕES GERAIS

O grupo C.A.M.P. atende às necessidades de montanhistas e escaladores, com produtos leves e inovadores. São concebidos, testados e produzidos com um sistema de qualidade certificado, para lhes oferecer um produto confiável e seguro. As presentes instruções servem para lhes informar sobre o uso correto do produto, durante toda a sua vida útil: **é importante ler e conservar as presentes instruções.** Em caso de perda, as instruções podem ser baixadas através do site www.camp.it. A declaração de conformidade UE pode ser descarregada através deste sítio. O revendedor deve fornecer o manual de instruções no idioma do país onde o produto é vendido.

USO

Este equipamento deve ser utilizado apenas por pessoas treinadas e competentes, ou então sob a supervisão de pessoas treinadas e competentes. Com estas instruções não se aprendem as técnicas da escalada, do alpinismo nem de qualquer outra atividade associada: antes de usar este equipamento, é necessário ter recebido uma formação apropriada sobre o mesmo. As escaladas e todas as outras atividades para a qual este produto pode ser utilizado são potencialmente perigosas. Uma escolha ou uso incorreto, ou uma manutenção incorreta do produto pode causar danos, feridas graves e pode até levar à morte. O usuário deve ser medicamente apto capaz de verificar a própria segurança e de manter sob controle as situações de emergência. Este produto deve ser utilizado apenas da maneira descrita a seguir e não deve ser modificado. Deve ser utilizado juntamente com outros produtos com características apropriadas e de acordo com as normativas europeias (EN), levando em consideração os limites de cada uma das peças do equipamento. Nestas instruções, serão apresentados alguns exemplos de uso inadequado, mas como há muitos outros exemplos de aplicações erradas, é impossível listar ou imaginar todos. Se possível, este produto deve ser considerado como pessoal.

MANUTENÇÃO

Limpeza das partes de tecido e plástico: lavar exclusivamente com água doce e sabão neutro (temperatura máxima 30°C) e deixar secar naturalmente, longe de fontes diretas de calor. *Limpeza das partes metálicas:* lavar com água doce e enxugar. *Temperatura:* manter este produto a uma temperatura inferior a 80°C, para não prejudicar o desempenho e a segurança do produto. *Agentes químicos:* retirar o produto em caso de contato com reagentes químicos, solventes ou carburantes, pois podem alterar as características do produto.

CONSERVAÇÃO

Guardar o produto sem a embalagem em um local fresco, seco, longe da luz e de fontes de calor, alta umidade, arestas ou objetos afiados, substâncias corrosivas e todas as demais possíveis causas de dano ou deterioração.

RESPONSABILIDADE

A sociedade C.A.M.P. spa, ou o distribuidor, eximem-se de qualquer responsabilidade por danos, feridas ou morte causados por uso inadequado ou por um produto CAMP modificado. É de responsabilidade do usuário compreender e seguir as instruções para o uso correto e seguro de todos os produtos fornecidos por ou através da C.A.M.P. spa, além de utilizá-lo somente para as atividades para as quais foi fabricado e aplicar todos os procedimentos de segurança. Antes de utilizar o equipamento, analisar como um eventual salvamento, em caso de emergência, possa ser efetuado em segurança e de maneira eficiente. Vocês são responsáveis pelas próprias ações e decisões: caso não forem capazes de assumir os riscos, não utilizem este equipamento.

GARANTIA 3 ANOS

Este produto possui uma garantia de 3 anos, a contar da data de compra, contra qualquer defeito do material ou de fabricação. Não estão cobertos pela garantia: o desgaste normal, as alterações ou modificações, a má conservação, a corrosão, os danos provocados por acidentes e negligências, e os usos para os quais este produto não é destinado.

INFORMAÇÕES ESPECÍFICAS

CAMPO DE APLICAÇÃO

O capacete marcado EN 12492 (consultar **Tab.A**) é destinado a ser utilizado para a proteção da cabeça contra o risco de queda de objetos durante a prática do alpinismo, da escalada e outros desporto verticais que usam técnicas similares.

O capacete marcado EN 1077/B (consulte **Tab.A**) é destinado a ser utilizado para a proteção da cabeça contra o risco de impactos na sequência de quedas do utilizador durante a prática de esqui alpino e snowboarding.

USO

Escolha do capacete: O capacete deve ser apropriado para a utilização pretendida, da maneira indicada na **tabela A**.

Ajuste: Para desempenhar a sua função de proteção, o capacete deve ser colocado e preso corretamente. Antes de usar, realizar sempre os seguintes ajustes:

1) Ajuste da cinta de cabeça [2]

- Regular a cinta de cabeça no tamanho maior.
- Colocar o capacete na cabeça.
- Apertar o sistema para ajustá-lo ao tamanho da sua cabeça regulando o dispositivo de ajuste da cinta de cabeça da maneira indicada na **fig.1**.

2) Ajuste da cinta jugular [3] e do fecho (fig.2).

3) Speed Comp: os enchimentos são parte integrante do capacete e, para garantir uma proteção adequada, o capacete não deverá ser utilizado sem os mesmos ou caso estejam danificados. O enchimento de reposição frontal fornecido pode ser substituído de acordo com o tamanho da cabeça (fig.4).

4) Verificação: Para assegurar-se que o capacete esteja bem preso, mexer rapidamente a cabeça de cima para baixo, e da esquerda para a direita: o capacete deve permanecer no lugar.

Fixação da luz frontal: Há uma presilha de fixação com elástico [5] para prender a luz frontal no capacete (fig.3).

REVISÃO

Além da verificação visual efetuada antes, durante e após cada uso, este produto deve ser examinado por uma pessoa competente, a cada 12 meses, a contar do primeiro uso do produto. O registro desta data e das verificações sucessivas deve ser efetuado na ficha da vida útil do produto: conservar a documentação para as verificações e consultas durante a vida útil do produto. Verificar a legibilidade das marcações do produto.

Em caso de um dos seguintes defeitos, o produto não deve mais ser utilizado:

- deformação local permanente da calota [1]
- presença de rachaduras na superfície externa ou interna da calota [1]
- defeitos nos rebites.

Se houver um dos seguintes defeitos, a peça defeituosa deve ser substituída (**Tab.B**):

- mau funcionamento do sistema de fecho [4]
- mau funcionamento do sistema de ajuste da cinta de cabeça [2]
- ausência ou mau estado do enchimento [6]
- cortes ou queimaduras nas costuras ou nos cordões.

Caso o produto ou um dos seus componentes apresente sinais de desgaste ou defeitos, o mesmo deve ser substituído, até mesmo em caso de dúvidas. Cada elemento que faz parte do sistema de segurança pode ser danificado durante uma queda e, então, deve ser sempre examinado antes de ser reutilizado.

Cada produto envolvido em uma queda grave deve ser substituído, pois pode ser sofrido danos estruturais não visíveis a olho nu.

VITA ÚTIL

A vida útil é de 10 anos, a contar do primeiro uso do produto e levando em consideração o armazenamento. Em todo caso, não pode ir além do décimo segundo ano a contar da data de fabricação (p. ex. ano de fabricação 2018, vida útil até o final de 2030). A vida útil do produto deve ser entendida como sem causas que o coloquem fora de uso, desde que

sejam efetuadas as verificações periódicas pelo menos uma vez a cada 12 meses, a contar do primeiro uso do produto, e que sejam registrados os resultados na ficha de vida útil do produto. Porém, os seguintes fatores podem reduzir a vida do produto: uso intenso, danos a componentes do produto, contatos com substâncias químicas, temperaturas elevadas, abrasões, cortes, colisões violentas, erros durante o uso e na conservação. Caso houver dúvidas de que o produto não ofereça mais a segurança necessário, contatar a sociedade C.A.M.P. spa ou o distribuidor.

TRANSPORTE Proteger o produto contra os riscos relacionados acima.

X - MARCAÇÃO

1. Nome e endereço do fabricante
2. Nome de dispositivo
3. Referência do produto
4. Marcação de conformidade com o regulamento europeu (UE) 2016/425
5. Norma de referência e ano de publicação

EN 12492: Capacete para alpinismo

EN 1077/B: Capacetes para a prática de ski e snowboard. Os capacetes de classe A e B são para ski, snowboard e atividades semelhantes. Os capacetes de classe A oferecem comparativamente maior proteção. Os capacetes de classe B podem oferecer uma maior ventilação e uma melhor capacidade auditiva, mas protegem uma área mais reduzida da cabeça e oferecem um menor grau de proteção contra a penetração.

6. Peso do capacete (arredondado para os 50 g mais próximos)
7. Intervalo para ajuste da cinta de cabeça
8. Mês e ano de fabricação

Y - NOMENCLATURA

- | | | |
|----------------------|-------------------------------|----------------|
| [1] Calota | [2] Ajuste da cinta de cabeça | [3] Jugular |
| [4] Sistema de fecho | [5] Dispositivo de fixação | [6] Enchimento |

W1 - Órgão que verifica a fabricação do produto:

W2 - Entidade reconhecida que intervém para a verificação UE do tipo:

J - FICHADA VITA ÚTIL

- | | | |
|-------------------|--------------------------------|---------------------------------|
| 1. Modelo | 2. Número de série | 3. Mês e ano de fabricação |
| 4. Data de compra | 5. Data do primeiro uso | 6. Usuário |
| 7. Notas | 8. Verificação a cada 12 meses | 9. Data |
| 10. OK | 11. Nome/Assinatura | 12. Data da próxima verificação |

NEDERLANDS

ALGEMENE INFORMATIE

De C.A.M.P. Groep levert oplossingen voor alpinisten en sportklimmers middels lichte en innovatieve producten. Deze producten zijn ontworpen, getest en geproduceerd volgens een gecertificeerd kwaliteitssysteem zodat betrouwbare en veilige producten worden gegarandeerd. Deze instructies informeren u over correct gebruik van het product gedurende de levensduur. **Lees en bewaar deze instructies daarom.** Indien u de instructies bent kwijtgeraakt kunt u ze alsnog downloaden van de website **www.camp.it**. De EU-conformiteitsverklaring kan worden gedownload van deze site. Uw distributeur dient de gebruiksaanwijzing te verschaffen in de officiële taal van het land waar het product wordt verkocht.

GEbruik

Deze middelen mogen alleen gebruikt worden door hiervoor getrainde, competente personen. Indien dit niet het geval is, dient de gebruiker onder directe supervisie te staan van een getrainde, competente (d.w.z. door fabrikant of diens afgevaardigde aangewezen en getrainde) persoon. Deze instructies leren u geen technieken voor sportklimmen of alpinisme of andere soortgelijke activiteiten: u dient gekwalificeerde training/scholing te hebben genoten alvorens dit product te gebruiken. Klimmen kan, net als andere soortgelijke activiteiten waarvoor dit product bedoeld is, gevaarlijk zijn. De consequenties van verkeerde keuzes, verkeerd gebruik of slecht onderhoud van middelen kunnen resulteren in schade, zwaar letsel of zelfs de dood. De gebruiker moet medisch fit en in staat zijn om zijn eigen veiligheid te beoordelen en weten hoe in noodsituaties moet worden gehandeld.

Het product mag alleen gebruikt worden zoals hieronder beschreven en mag niet gewijzigd worden. Het product moet gebruikt worden in combinatie met andere artikelen met geschikte kenmerken en in overeenstemming met de Europese normen (EN), rekening houdend met de gebruikslimieten van elk afzonderlijk onderdeel van de uitrusting. In deze aanwijzingen zijn enkele voorbeelden van onjuist gebruik weergegeven. Bedenk echter dat er vele andere voorbeelden van verkeerde toepassing bestaan die niet allemaal opgesomd of voor te stellen zijn. Indien mogelijk moet dit product steeds door dezelfde persoon worden gebruikt.

ONDERHOUD

Schoonmaken van onderdelen van textiel en kunststof: spoelen in schoon water met neutrale zeep (maximale temperatuur 30°C) en natuurlijk drogen uit de buurt van directe hittebronnen. *Schoonmaken van de metalen delen:* spoelen in schoon water en dan afdrogen. *Temperatuur:* nooit blootstellen aan temperaturen boven 80°C om de prestaties en de veiligheid van het product niet te beïnvloeden. *Chemicaliën:* neem het product uit gebruik als het in contact is gekomen met chemicaliën, oplosmiddelen of brandstoffen die de eigenschappen van het product kunnen wijzigen.

OPSLAG

Bewaar het uitgepakte product op een koele, droge, donkere plaats, uit de buurt van hittebronnen, hoge vochtigheid, scherpe randen of voorwerpen, corrosieve stoffen en andere mogelijk schadelijke invloeden.

AANSPRAKELIJKHEID

De firma C.A.M.P. spa noch de distributeur is op enige wijze aansprakelijk voor schade, letsel of de dood veroorzaakt door onjuist gebruik of door wijzigingen van een product van het merk CAMP. Het is te allen tijde de verantwoordelijkheid van de gebruiker dat de instructies voor correct en veilig gebruik van ieder door C.A.M.P. spa geleverd product zijn begrepen en worden opgevolgd, dat het product alleen wordt gebruikt voor doeleinden waarvoor het is ontworpen, en dat alle geldende veiligheidsprocedures worden gevolgd. Alvorens het product te gebruiken moet worden bedacht hoe in eventuele noodgevallen op veilige en doeltreffende wijze redding mogelijk is. U bent persoonlijk verantwoordelijk voor uw handelingen en beslissingen: indien u niet in staat bent om de risico's die hieruit voortvloeien te dragen, dient u deze uitrusting niet te gebruiken.

3 JAAR GARANTIE

Op dit product rust vanaf de aanschafdatum een garantie van 3 jaarvoor materiaal- of fabricagefouten. Uitgezonderd van garantie zijn: normale slijtage, wijzigingen of aanpassingen, onjuiste opslag, corrosie, schade door ongevallen of nalatigheid, gebruik waarvoor dit product niet is ontworpen.

SPECIFIEKE INFORMATIE

TOEPASSINGSGEBIED

De helm met markering EN 12492 (zie **Tab.A**) is bestemd om te worden gebruikt als hoofdbescherming tegen het risico van vallende objecten tijdens alpinisme, sportklimmen en andere verticale sporten die van gelijkaardige technieken gebruikmaken.

De helm met markering EN 1077/B (zie **Tab.A**) is bestemd om te worden gebruikt als hoofdbescherming tegen het risico van stoten als gevolg van een val van de gebruiker tijdens alpinisme en snowboarden.

GEBRUIK

Keuze van de helm: De helm moet geschikt zijn voor het gebruik dat u ervan zult maken, zoals aangegeven in **tab.A**.

Afstelling: Om zijn beschermingsfunctie te vervullen, dient uw helm correct gedragen en bevestigd te worden. Maak vóór elk gebruik de volgende afstellingen:

- 1) Afstelling van de hoofdomtrek **[2]**
 - Stel de hoofdomtrek op de grootste maat af.
 - Zet de helm op uw hoofd.
 - Trek het systeem aan om het op maat van uw hoofd aan te passen door het afstelmechanisme van de hoofdomtrek te bedienen zoals aangegeven in **fig.1**.
- 2) Afstelling van de kinband **[3]** en sluiting (**fig.2**).
- 3) Speed Comp: de vullingen zijn een integraal onderdeel van de helm; om een goede bescherming te bieden mag de helm niet worden gebruikt zonder vulling of indien de vulling beschadigd is. De bijgeleverde extra vulling voor de voorzijde kan worden vervangen afhankelijk van de afmetingen van het hoofd (**fig.4**).
- 4) Controle: Controleer of de helm goed blijft zitten door met het hoofd snelle bewegingen van links naar rechts en van boven naar beneden te maken: de helm moet op zijn plaats blijven.

Bevestiging van de hoofdlamp: De hoofdlamp wordt op de helm bevestigd door de elastische band met het bevestigingsmechanisme aan te brengen **[5]** (**fig.3**).

REVISIE

In aanvulling op de normale inspecties die verplicht zijn voor, gedurende en na elk gebruik, moet dit product iedere 12 maanden onderzocht worden door een vakkundig persoon, vanaf de datum van eerste ingebruikname van het product; deze datum en die van de volgende controles moeten op de onderhoudskaart van het product worden aangetekend: bewaar de documentatie voor controle en raadpleging gedurende de volledige levensduur van het product. Controleer de leesbaarheid van de markeringen op het product.

Wanneer een van de volgende gebreken zich voordoet, dient het product direct en voorgoed buiten gebruik te worden gesteld:

- permanente plaatselijke vervorming van de kap **[1]**
- aanwezigheid van scheuren op het buiten- of binnenoppervlak van de kap **[1]**
- defecte klinkverbindingen

In geval van een van de volgende defecten moet het defecte deel vervangen worden (**Tab.B**):

- slechte werking van het sluitsysteem **[4]**
- slechte werking van het afstelsysteem van de hoofdomtrek **[2]**
- afwezigheid of slechte toestand van het binnenwerk **[6]**
- snij- of brandtekens op stiksels of banden.

Als het product of onderdelen ervan enig defect of slijtage vertonen, moeten zij vervangen worden, ook in twielfgevallen. Elk element dat deel uitmaakt van een veiligheidssysteem kan beschadigd raken tijdens een val en dient altijd te worden geïnspecteerd alvorens het opnieuw te gebruiken.

Elk product dat bij een ernstige val betrokken is geweest moet vervangen worden, aangezien er structurele schade kan zijn ontstaan die niet direct zichtbaar is.

LEVENSDUUR

De levensduur bedraagt 10 jaar vanaf de datum van eerste ingebruikname van het product en eindigt in elk geval, rekening houdend met de opslag, aan het einde van het twaalfde jaar na fabricage (bijv. fabricagejaar 2018, levensduur tot einde 2030). Als levensduur moet worden aangemerkt de periode waarin zich geen voorvallen voordoen die het product buiten gebruik stellen en waarin vanaf de datum van eerste ingebruikname van het product minstens eens per 12 maanden periodieke inspecties worden uitgevoerd, waarvan de resultaten op de onderhoudskaart van het product worden aangetekend. De volgende factoren kunnen echter de levensduur van het product reduceren: intensief

gebruik, schade aan componenten van het product, contact met chemische stoffen, hoge temperaturen, afschuringen, sneden, hevige schokken, gebruik en opslag in strijd met de aanbevelingen. Neem bij twijfel of het product nog de nodige veiligheid biedt contact op met C.A.M.P. spa of de distributeur.

TRANSPORT Bescherm het product tegen de hiervoor beschreven risico's.

X - AANDUIDING

1. Naam en adres van de fabrikant
2. Naam van het apparaat
3. Referentienummer van het product
4. Conformiteitsmarkering conform Verordening (EU) 2016/425
5. Van toepassing zijnde norm en jaar van publicatie

EN 12492: Helm voor bergsport

EN 1077/B: Helmen voor alpinestkiërs en snowboarders. Helmen van klasse A en klasse B zijn bedoeld voor alpinestkiërs, snowboarders en soortgelijke gebruikersgroepen. Helmen van klasse A bieden naar verhouding meer bescherming. Helmen van klasse B kunnen meer ventilatie bieden en zorgen ervoor dat de gebruiker meer hoort, maar ze beschermen een kleiner gedeelte van het hoofd en bieden een lagere penetratiebescherming.

6. Gewicht van de helm (afgerond op 50 g)
7. Afstelbereik van de hoofdtrek
8. Maand en jaar van fabricage

Y - TERMINOLOGIE

[1] Kap	[2] Afstelling van de hoofdtrek	[3] Kinband
[4] Sluitsysteem	[5] Bevestigingsmechanisme	[6] Binnenwerk

W1 - Officiële organisatie welke controle uitvoert op de fabricage van het product:

W2 - Aangemelde instantie voor EU-onderzoek van het type:

J - ONDERHOUDSKAART

- | | | |
|----------------------|--------------------------------|--------------------------------|
| 1. Model | 2. Serienummer | 3. Maand en jaar van fabricage |
| 4. Datum van aankoop | 5. Datum ingebruikname | 6. Gebruiker |
| 7. Aantekeningen | 8. Inspectie iedere 12 maanden | 9. Datum |
| 10. OK | 11. Naam/Paraaf | 12. Datum volgende inspectie |

SVENSKA

ALLMÄN INFORMATION

Gruppen C.A.M.P. ger svar på alpinisters och klättrares behov med hjälp av lätta och nyskapande produkter. Produkterna är testade och tillverkade inom ramen för ett certifierat kvalitetssystem - allt för att kunna erbjuda er en säker och tillförlitlig produkt. Vederbörande anvisningar är ämnade för att informera kring hur produkten bör användas under hela sin livslängd. **Läs igenom och förvara instruktionerna.** Ifall instruktionerna kommer bort kan man även ladda ner dem från sajten www.camp.it. EU-försäkran om överensstämmelse kan laddas ner från denna hemsida. Återförsäljaren ska förse bruksanvisningen på det språk, som talas i det land där produkten är till försäljning.

ANVÄNDNING

Denna utrustning får endast användas av tränade och kompetenta personer eller under överinseende av tränade och kompetenta personer. Dessa instruktioner lär inte ut bergsbestigningsteknik, bergsklättring eller andra aktiviteter av den typen: du måste ha genomgått en lämplig utbildning innan du använder denna utrustning. Bergsbestigning och alla

andra aktiviteter som denna produkt kan användas till, kan innebära fara. Ett felaktigt val, en felaktig användning eller ett felaktigt produktunderhåll kan leda till materiella skador, allvarliga personskador eller dödsfall. Användaren måste vara lämplig ur medicinsk synpunkt och i stånd att säkerställa sin egen säkerhet, samt hantera nödsituationer. Produkten får endast användas såsom det beskrivs nedan och kan inte ändras. Produkten ska användas i kombination med andra artiklar med lämpliga egenskaper och i enlighet med de europeiska bestämmelserna (EN). Hänsyn ska tas till gränsvärdena för varje enskild del av utrustningen. I dessa instruktioner visas några exempel på en oriktig användning, men det finns många andra exempel på felaktiga tillämpningar som kan räknas upp eller som går att föreställa sig. Om möjligt ska denna produkt behandlas som en personlig utrustning.

UNDERHÅLL

Rengöring av tyg- och plastdetaljer: tvättas endast med mjukt vatten och en neutral tvål (maxtemperatur: 30°C) torkas på naturlig väg och långt från direkta värmekällor. *Rengöring av metalldetaljer:* rengör med mjukt vatten och låt torka. *Temperatur:* förvara denna produkt vid en temperatur under 80°C för att inte produktens prestanda och säkerhet ska äventyras. *Kemikalier:* om produkten varit i kontakt med kemiska reaktanter, lösningsmedel eller bränslen som kan ha påverkat produkttegenskaperna ska produkten kastas.

FÖRVARING

Förvara produkten utan förpackning på en sval, torr plats i skydd för ljus och värmekällor, fukt, vassa kanter eller föremål, samt från frätande ämnen och alla andra tänkbara orsaker till skada eller försämring.

ANSVAR

Bolaget C.A.M.P. spa eller dess återförsäljare kommer inte att kunna hållas som ansvariga för sakskador, personskador eller dödliga skador som orsakats av en oriktig användning eller av en ändrad CAMP-produkt. Det är användarens ansvar att se till att han förstår och följer instruktionerna för en korrekt och säker användning av alla produkter som tillhandahålls av eller via C.A.M.P. spa. Användaren är även ansvarig för att endast använda produkten för det syfte som den har konstruerats för, samt för att tillämpa alla säkerhetsprocedurer. Före utrustningens användning, bör du tänka på hur en eventuell räddning ska utföras i nödsituationer i säkerhet och effektivt. Du är därmed personligen ansvarig för dina handlingar och beslut. Därav följer det att du inte bör använda utrustningen om du inte kan ansvara för de risker som dina beslut och handlingar medför.

3-ÅRIG GARANTI

Denna produkt har en 3-årig garanti fr.o.m. inköpsdatum, mot alla material- eller fabriksionsfel. Följande täcks inte av garantirätten: normalt slitage, ändringar eller korrigeringar, felaktig förvaring, frätning, skador som uppkommit på grund av olycka eller försummelse, samt icke förutsedda användningar.

SÄRSKILD INFORMATION

TILLÄMPNINGSSOMRÅDE

Den hjälm, som är märkt EN 12492 (se **Tab.A**), är avsedd att användas som skydd för huvudet mot risk för fallande föremål under utövande av alpinism, klättring och andra vertikala sportgrenar, som använder liknande teknik.

Den hjälm, som är märkt EN 1077/B (se **Tab.A**) är avsedd att användas som skydd för huvudet mot risk för kollision till följd av användarens fall under utövande av alpin skidåkning och snowboarding.

ANVÄNDNING

Val av hjälm: Välj en hjälm som passar för det ändamål du tänk använda den till, se **tabell A**.

Reglering: För att hjälmen ska skydda på ett riktigt sätt är det viktigt att den sitter på ordentligt och är korrekt fastsatt.

Kontrollera följande punkter före varje användning:

- 1) Justering av huvudets omkrets **[2]**
 - Ställ in omkretsen på den största storleken.
 - Ta på dig hjälmen.
 - Dra åt så att den anpassas till din huvudstorlek med justeringsanordningen, se **bild 1**.
- 2) Reglering av hakbandet **[3]** och stängning (**bild 2**).

- 3) Speed Comp: stoppningsen är en integrerande del av hjälmen och för att kunna garantera lämpligt skydd får hjälmen inte användas utan eller med skadad stoppning. Den medföljande främre reservstoppningen är utbyttbar enligt huvudets storlek (**bild 4**).
- 4) Kontroll: Kontrollera att hjälmen sitter på ordentligt genom att snabbt böja huvudet upp och ner, till vänster och till höger: hjälmen ska inte röra på sig.

Fastsättning av pannlampan: Pannlampan sätts fast på hjälmen genom att resårbandet sätts in med fästnanordningen **[5]** (**bild 3**).

BESIKTNING

Utöver en normal okulärbesiktning före, under och efter varje användning ska produkten kontrolleras av en fackman en gång var 12:e månad fr.o.m. första användningsdatum; registrering av detta datum och följande kontroller ska föras in på produktens underhållskort: bevara dokumentationen för kontroll och hänvisning under produktens hela livslängd. Kontrollera att produktens märkning är läsbar.

Om en av följande defekter förekommer måste produkten tas ur bruk:

- bestående skada på ytterskalet **[1]**
- sprickor på inner- eller ytterskalet **[1]**
- skadade tryckknappar

Om en av följande defekter förekommer ska den aktuella delen tas ur bruk (**Tab.B**):

- bristfällig funktion av låssystemet **[4]**
- bristfällig funktion av systemet som justerar omkretsen **[2]**
- bristfällig vaddering **[6]**
- sömmar eller band är trasiga eller brända

Om produkten eller någon av dess komponenter uppvisar tecken på slitage eller skada ska den bytas ut, och även om en tvekan förekommer. Varje del som ingår i säkerhetssystemet kan ha kommit till skada under ett fall och måste därför alltid kontrolleras innan den används igen.

Varje produkt som utsatts för ett kraftigt fall ska bytas ut eftersom skador på strukturen kan ha uppkommit som inte går att se med blotta ögat.

LIVSLÄNGD

Livslängden är 10 år från produktens första användningsdatum och, utan tanke på magasineringen, får den i vilket fall som helst inte överstiga det tolfte året efter tillverkning (t.ex. tillverkningsår 2018, livslängd till 2030). Livslängden gäller om inget inträffar som kan förstöra produkten och under förutsättning att man utövar periodiska kontroller minst en gång var 12:e månad fr.o.m. första användningsdatum och att resultaten registreras på produktens underhållskort. Följande faktorer kan dock förkorta produktens livslängd: en intensiv användning, skador på produktens komponenter, kontakt med kemiska ämnen, hög temperatur, slitskador, skärnsnitt, kraftiga stötar, felaktig användning och förvaring. Kontakta C.A.M.P.spa eller din återförsäljare om du är tveksam över produktens säkerhet.

FRAKT Skydda produkten från ovannämnda risker.

X - MÄRKNING

1. Tillverkarens namn och adress
2. Namn av anordning
3. Produktreferens
4. Märkning för överensstämmelse med den europeiska förordningen 2016/425
5. Referensnorm och utgivningsår

EN 12492: Hjälmar för bergsbestigning

EN 1077/B: Hjälmar för utövande av alpin skidsport och snowboard. Hjälmar av klass A och klass B är avsedda för skidsport, snowboard och liknande aktiviteter. Hjälmar av klass A erbjuder jämförelsevis bättre skydd. Hjälmar av klass B kan erbjuda bättre ventilation och bättre hörsel förmåga, men de skyddar en mindre del av huvudet och ger

- såmere skydd mot penetrering.
6. Hjelmens vikt (avrundet till närmsta 50 g)
 7. Skala för justering av huvudomkrets
 8. Tillverkningsmånad och tillverkningsår

Y - KOMPONENTFÖRTECKNING

- | | | |
|-----------------|----------------------------|---------------|
| [1] Ytterskal | [2] Justering huvudomkrets | [3] Hakband |
| [4] Låsmekanism | [5] Fästånordning | [6] Vadderung |

W1 - Kontrollorgan som granskar produkttillverknigen:

W2 - Erkänd myndighet för EU-typkontrollen:

J - INFORMATIONSORT

- | | | |
|-----------------|--------------------------------------|---|
| 1. Modell | 2. Serienummer | 3. Tillverkningsmånad och tillverkningsår |
| 4. Inköpsdatum | 5. Datum för den första användningen | 6. Användare |
| 7. Anteckningar | 8. Kontroll var 12:e månad | 9. Datum |
| 10. OK | 11. Namn/Underskrift | 12. Datum för nästa kontroll |

NORSK

GENERELL INFORMASJON

Gruppen C.A.M.P. har alt fjell- og friklatrere trenger av lette og innovative produkter. Produktene er utviklet, testet og produsert i henhold til et sertifisert kvalitetssystem for å tilby pålitelige og sikre produkter. I instruksjonene forklares det hvordan produktet skal brukes riktig gjennom hele dets levetid. **Les og ta vare på instruksjonene.** Hvis du mister dem, kan du laste dem ned på www.camp.it. EU samsvarserklæring kan lastes ned fra denne hjemmesiden. Forhandleren skal gi ut instruksjonshåndboken på det språket som brukes i landet der produktet selges.

BRUK

Produktet må kun brukes av opplærte og kvalifiserte personer, eller under oppsyn av opplærte og kvalifiserte personer. Du lærer ikke teknikk for klatring og friklating ved å lese inneværende instruksjoner: for å benytte deg av våre produkter, må du først ha fått tilstrekkelig opplæring i klatreteknikker. Klatring, og enhver annen aktivitet som dette produktet kan brukes til, er potensielt farlig. Feil valg eller bruk, eller dårlig vedlikehold av produktet, kan forårsake alvorlige eller dødelige skader. Brukeren må være i stand til å kontrollere sin egen sikkerhet og håndtere nødsituasjoner. Produktet må kun brukes som forklart her, og må ikke endres. Det må brukes sammen med andre produkter med egnede egenskaper i henhold til europeiske standarder (EN), og ut fra begrensningene til hver enkelte del av produktet. I disse instruksjonene finnes noen eksempler på feil bruk, men det finnes mange flere som vi verken kan liste opp eller forestille oss. Så langt det er mulig bør produktet anses som et personlig verneutstyr.

VEDLIKEHOLD

Rengjøring av stoff- og plastdeler: Bruk kun vann og et mildt rengjøringsmiddel (maks temperatur 30 °C), og la dem tørke langt unna direkte varmekilder. *Rengjøring av metalldeler:* Vask med vann, og la dem tørke. *Temperatur:* Pass på at produktet ikke utsettes for temperaturer under 80 °C for å unngå å endre dets ytelser og sikkerhet. *Kjemiske stoffer:* Kast produktet hvis det kommer i kontakt med kjemiske stoffer, løsningsmidler eller drivstoff, som kan endre produktets egenskaper.

OPPBEVARING

Oppbevar produktet innpakket på et kjølig og tørt sted langt unna lys og varmekilder, høy fuktighet, skarpe kanter og gjenstander, korrosive stoffer eller enhver annen mulig årsak til skade eller forringelse.

ANSVAR

Foretaket C.A.M.P. spa, eller forhandleren, er ikke ansvarlig for noen typer skader, også dødelige, som skyldes feil bruk eller bruk av et CAMP produktet som har blitt endret. Brukeren er ansvarlig for å forstå og følge instruksjonene for en riktig og sikker bruk av produktene som er levert av eller via C.A.M.P. spa, kun bruke dem til aktivitetene produktene er laget for, og ta alle sikkerhetsforbehold. For produktet brukes må man vurdere hvordan en eventuell redningsaksjon kan utføres på en sikker og effektiv måte. Du er personlig ansvarlig for egne handlinger og avgjørelser. Hvis du ikke kan ta ansvaret for risikoene, må du ikke bruke produktet.

3 ÅRS GARANTI

Produktet har en 3 års garanti fra kjøpedato mot material- eller fabrikkasjonsfeil. Garantien dekker ikke: normal slitasje, endringer eller fornyelser, dårlig oppbevaring, korrosjon, skader som skyldes ulykker, forsømmelser eller annen enn tiltenkt bruk.

SPESTIFIKK INFORMASJON

BRUKSOMRÅDE

En hjelm merket EN 12492 (se **Tab.A**) skal brukes for å beskytte hodet mot fallende gjenstander under klating og og andre sportsgrener der man bruker lignende teknikker.

En hjelm merket EN 1077/B (se **Tab.A**) skal brukes for å beskytte hodet mot støt som følge av at brukeren har falt under utføring og snowboardkjøring.

BRUK

Valg av hjelm: Hjelmen skal være egnet for det den skal brukes til - se **tabell A**.

Regulering: For å fungere som beskyttelse må hjelmen brukes og festes korrekt på hodet. Før du bruker hjelmen, skal du regulere den slik som beskrevet under:

- 1) Regulering av hodebåndet [2]
 - Reguler hodeomkretsen for den største størrelsen.
 - Sett hjelmen på hodet.
 - Stram mekanismen slik at hjelmen er tilpasset hodefasongen. Det gjør du ved hjelp av reguleringsmekanismen for hodebåndet - se **fig.1**.
- 2) Regulering av hakereimen [3] og lukking (**fig.2**).
- 3) Speed Comp: polstringen er en integrert del av hjelmen. For å yte maksimal sikkerhet skal aldri hjelmen brukes uten polstringen eller dersom polstringen er skadd. Når frontalpolstringen som leveres med hjelmen skal skiftes ut, skal dette gjøres ut ifra hodestørrelsen (**fig.4**).
- 4) Kontroll: Kontroller at hjelmen er korrekt festet ved å foreta raske bevegelser med hodet ovenfra og nedover og fra høyre til venstre. Hjelmen skal sitte på plass.

Festing av lykten foran på hjelmen: Lykten foran på hjelmen festes ved å føre strikken gjennom festeanordningene [5] (**fig.3**).

REVISJON

I tillegg til en vanlig synlig kontroll før, under og etter bruk, må produktet kontrolleres av en kvalifisert person hver 12. måned etter første gang produktet tas i bruk. Dato for første gangs bruk og de neste kontrollene må registreres på produktkortet: oppbevar bruksanvisningen for kontroll og konsultasjon under hele produktets levetid. Kontroller at merkingen av produktet er leselig.

Hvis en av feilene oppgitt nedenfor oppstår, må ikke produktet brukes:

- permanent skade på ytterskallet [1]
- sprekker på den innvendige eller utvendige overflaten på skallet [1]
- feil på naglingen

Hvis en av feilene oppgitt nedenfor finnes, skal den skadde delen skiftes ut (**Tab.B**):

- lukkemekanismen fungerer dårlig [4]

- reguleringsmekanismen for hodebåndet fungerer dårlig [2]

- Manglende eller skadet polstring [6]

- kutt eller brannskader på sømmene eller remmene.

Produktet må skiftes ut hvis noen del er defekt eller slitt, også ved tvil. Delene i sikkerhetssystemet kan skades under fall, og må uansett kontrolleres før produktet brukes igjen.

Et produkt som er involvert i et alvorlig fall må skiftes ut ettersom det kan ha blitt påført usynlige strukturskader.

LEVETID

Disse delene har en levetid på 10 år fra første gang produktet tas i bruk. Selv ved riktig oppbevaring er levetiden allikevel maks 12 år etter produksjonsdato (f.eks. hvis produksjonsåret er 2018, har produktet en levetid til slutten av 2030). Denne levetiden garanteres hvis det ikke finnes årsaker som tilsier at produktet ikke må brukes, og på betingelse av at det utføres jevnlig kontroll hver 12. måned fra første gang produktet tas i bruk, og at kontrollresultatene registreres på produktkortet. Følgende faktorer kan allikevel redusere produktets levetid: hyppig bruk, skader på delene, kontakt med kjemiske stoffer, høye temperaturer, skraper, kutt, kraftige støt, feil bruk og oppbevaring. Kontakt C.A.M.P. spa eller forhandleren hvis du er i tvil om produktet er sikkert.

TRANSPORT Beskytt produktet mot de ovennevnte risikoene.

X - MERKING

1. Produsentens navn og adresse

2. Navn produkt

3. Produktreferanse

4. Merking i samsvar med EU-direktiv 2016/425

5. Referansestandard og utgivelsesår

EN 12492: Hjelmer for fjellklatring

EN 1077/B: Hjelmer til alpinkjøring og snøbrett. Hjelmene i klassene A og B er beregnet for alpinkjøring, snøbrett og lignende aktiviteter. Hjelmene av klasse A gir bedre beskyttelse. Hjelmene av klasse B kan gi bedre lufting og man hører bedre med dem, men de beskytter en mindre del av hodet og gir mindre beskyttelse mot gjennomtrenging.

6. Hjelmens vekt (avrundet til nærmeste 50 g)

7. Reguleringsvide for regulering av hodebåndet

8. Produksjonsmåned og -år

Y - BETEGNELSER

[1] Ytterskall

[2] Regulering av hodebåndet

[3] Hakereim

[4] Lukkemekanisme

[5] Festemekanisme

[6] Polstring

W1 - Organ som kontrollerer produksjonen:

W2 - Teknisk kontrollorgan for EU-typeprøving:

J - PRODUKTKORT

1. Modell

2. Serienummer

3. Produksjonsmåned og -år

4. Kjøpedato

5. Dato før første bruk

6. Bruker

7. Merknader

8. 12 måneders kontroll

9. Dato

10. OK

11. Navn/Underskrift

12. Dato for neste kontroll

YLEISTIETOJA

C.A.M.P. kohtaa vuorikiipeilijän ja kiipeilijän tarpeet keveillä ja innovatiivisilla tuotteilla. Ne on kehitelty, testattu ja valmistettu sertifioidun laadunvalvonnan avulla, mikä takaa tuotteiden tuotettavuuden ja turvallisuuden. Tämän käyttöohjeen tarkoituksena on antaa tietoja tuotteen oikeasta käytöstä sen koko käyttöiän aikana: **lue, ymmärrä ja säilytä näitä ohjeita**. Jos hukkaat ohjeen, voit ladata sen verkosta osoitteesta **www.camp.it**. Vaatimustenmukaisuusvakuutuksen voi ladata tältä sivustolta. Jälleenmyyjän on annettava käyttöohje sen maan kielessä, jossa tuotetta myydään.

KÄYTTÖ

Tätä varustetta saavat käyttää vain koulutetut ja pätevät henkilöt, tai henkilöt jotka ovat koulutettujen ja pätevien henkilöiden välittömän valvonnan alaisia. Tämä käyttöohje ei opeta tekniikkaa kiipeilyyn, vuorikiipeilyyn tai muuhun siihen liittyvään toimintaan; hanki pätevä koulutus ennen tämän varusteen käyttöä. Kiipeily ja kaikki muut lajit, joissa tätä tuotetta voidaan käyttää, ovat potentiaalisesti vaarallisia. Väärän tuotteen valinta, väärä käyttö tai tuotteen väärin suoritettu huolto voi aiheuttaa vahinkoja, vakavia loukkaantumisia tai kuoleman. Käyttäjän on sovelluttava terveytensä puolesta vastaamaan omasta turvallisuudestaan ja toimimaan mahdollisessa vaaratilanteissa. Tuotetta tulee käyttää ainoastaan seuraavassa kuvatulla tavalla eikä siihen saa tehdä muutoksia. Tuotetta tulee käyttää yhdessä ainoastaan sellaisten tuotteiden kanssa, joiden ominaisuudet sen sallivat ja jotka ovat yhdenmukaisia eurooppalaisten standardien (EY) kanssa. Lisäksi on huomioitava jokaiseen yksittäiseen varusteeseen kuuluvan osan rajoitukset. Näissä ohjeissa annetaan muutamia vääriin käyttöön liittyviä esimerkkejä, mutta olemassa on lukuisia vääriinkäyttöjä, joita on mahdotonta luotella tai hahmottaa. Tätä tuotetta on pidettävä mahdollisuuksien mukaisesti henkilökohtaisena varusteena.

HUOLTO

Kangas- ja muoviosien puhdistus: Pese käyttämällä vain makeaa vettä ja neutraalia saippuaa (lämpötila korkeintaan 30°C) ja anna kuivua luonnollisesti, kaukana suorista lämmönlähteistä. *Metalliosien puhdistus:* Huuhtele makealla vedellä ja kuivaa. *Lämpötila:* Säilytä tätä tuotetta alle 80°C, ettei tuotteen suorituskyky ja turvallisuus vaarannu. *Kemikaalit:* Ota tuote pois käytöstä jos se on joutunut kosketuksiin kemikaalien, liuottimien tai polttoainoiden kanssa, jotka voivat muuttaa tuotteen ominaisuuksia.

VARASTOINTI

Varastoi tuote pakkaamattomana viileässä ja kuivassa paikassa, kaukana valo- ja lämmönlähteistä, suuresta kosteudesta, terävistä reunoista tai esineistä, syövyttävistä aineista tai muista tuotetta vahingoittavista tai vaurioittavista tekijöistä.

VASTUU

C.A.M.P. spa tai maahantuoja ei ota minkäänlaista vastuuta vahingoista, loukkaantumisista tai kuolemasta, jotka johtuvat CAMP -tuotteen väärinkäytöstä tai muuttamisesta. Käyttäjän vastuulla on ymmärtää ja noudattaa jokaisen C.A.M.P. spa:n tai yrityksen kautta toimittamien tuotteiden oikeaa ja turvallista käyttöä, käyttäjä sitä vain sen käyttötarkoituksen mukaisesti ja soveltaa kaikkia turvamenettelyjä. Ennen varusteen käyttöönottoa, hahmota miten mahdollisen onnettomuuden syntyessä tarvittavat pelastustoimet voidaan suorittaa turvallisesti ja tehokkaasti. Olet henkilökohtaisesti vastuussa omista teoistasi ja päätöksistäsi: jos et kykene ottamaan tätä vastuuta, älä käytä tätä varustetta.

3 VUODEN TAKUU

Tällä tuotteella on 3 vuoden takuu. Takuu on voimassa ostopäivästä lähtien ja kattaa kaikki materiaali- ja valmistusvial. Takuuseen eivät kuulu: normaali kuluminen, varusteeseen tehdyt muutokset tai muokkaukset, virheellinen säilytys, hapettuminen, onnettomuuksista ja huolimattomuudesta johtuvat vauriot tai sellaisen käytön aiheuttamat vauriot, johon tuotetta ei ole tarkoitettu.

TUOTEKOHTAISTA TIETOA

KÄYTTÖTARKOITUS

EN 12492 mukaisesti merkitty kypärä (ks. **taulukko A**) on tarkoitettu pään suojaamiseen putoavilta esineiltä vuorikiipeilyssä, kalliokiipeilyssä ja muissa kiipeilylajeissa, jotka käyttävät vastaavaa tekniikkaa.

EN 10777/B mukaisesti merkitty kypärä (ks. **taulukko A**) on tarkoitettu pään suojaamiseen iskuilta kaatumisen seurauksena alppihihdossa ja lumilautailussa.

KÄYTTÖ

Kypärän valinta: kypärän on sovelttava aiottuun käyttötarkoitukseen, **taulukossa A** osoitetulla tavalla.

Säättö: Kypärän antaman suojan saamiseksi, se on puettava ja kiinnitettävä oikein. Ennen jokaista käyttöä, suorita seuraavat säädöt:

- 1) Päänkehksen säätö [2]
 - Säädä päänkehys suurempaan kokoon.
 - Laita kypärä päähän.
 - Kiristä järjestelmää saadaksesi sen pään mukaiseksi, käyttämällä päänkehksen säätövälinettä kuten on osoitettu **kuvassa 1**.
- 2) Leukahihnan [3] ja soljen (**kuva 2**) säätö.
- 3) Speed Comp: pehmusteet kuuluvat olennaisena osana kypärään tarkoituksenmukaisen suojauksen takaamiseksi. Kypärää ei saa käyttää ilman pehmusteita tai jos pehmusteet ovat vahingoittuneet. Toimitettu otsanalueen varapehmuste voidaan vaihtaa pään koon mukaan (**kuva 4**).
- 4) Tarkastus: Tarkista kypärän hyvä istuvuus liikuttamalla päätä nopeasti yläsuunnasta alasuuntaan ja vasemmalla oikealle: kypärän on pysyttävä paikoillaan.

Otsavalaisimen kiinnittäminen: Otsavalaisin kiinnitetään kypärään asettamalla kumilenkki kiinnityslaitteen kanssa [5] (**kuva 3**).

TARKASTUS

Sen lisäksi, että tuote tarkastetaan silmämääräisesti ennen jokaista käyttöä, käytön aikana ja sen jälkeen, se tulee tarkastuttaa asiantuntevan henkilön toimesta 12 kuukauden välein alkaen tuotteen ensimmäisestä käyttökerrasta. Tämä päivämäärä ja seuraavat tarkastuskerrat tulee merkitä ylös tuotteen lomakkeeseen. Säilytä asiakirjat tarkastusta varten ja viitteenä tuotteen koko käyttöiän ajan. Tarkista tuotteen merkintöjen lukukelpoisuus.

Jos tuotteessa esiintyy yksikään seuraavista vioista, tuote on poistettava käytöstä:

- paikallinen ja pysyvä muodonmuutos kuoressa [1]
- kuoren sisä- ja ulkopinnalla esiintyvä halkeamia [1]
- viallisen kiinnitysnastat

Jos tuotteessa esiintyy yksikään seuraavista vioista, viallinen osa on vaihdettava (**kuva B**):

- kiinnitysjärjestelmän viallinen toiminta [4]
- päänkehksen säätöjärjestelmän viallinen toiminta [2]
- pehmuste puuttuu tai on huonokuntoinen [6]
- ompeleissa tai hihnoissa esiintyviä leikkauksia tai palamisen merkkejä

Jos tuotteessa tai siihen kuuluvissa osissa näkyy jälkiä kulumisesta tai vaurioista, se on vaihdettava vaikka kyseessä olisi vain epäily. Jokainen turvajärjestelmään kuuluva osa voi vahingoittua putoamisen aikana ja on näin aina tutkittava ennen sen uudelleenkäyttöä.

Rajulle putoamiselle altistunut tuote on vaihdettava, sillä se voi olla vaurioitunut vaikei näkyviä merkkejä vauriosta olisikaan.

KÄYTTÖIKÄ

Käyttöikä on 10 vuotta tuotteen ensimmäisestä käyttökerrasta lähtien ja ottaen huomioon tuotteen varastointi, sitä ei ole mahdollista käyttää yli kaksitoista vuotta sen valmistusvuodesta lähtien (esimerkiksi jos kyseessä on valmistusvuosi 2018, käyttöikä loppuu vuoden 2030 lopussa). Osoitettu käyttöikä on voimassa jos ei esiinny syitä

joiden seurauksena tuotteesta tulee käyttökelvoton. Tämän lisäksi on suoritettava määräaikaistarkastus vähintään 12 kuukauden välein tuotteen ensimmäisestä käyttökerrasta lähtien ja merkittävät tulokset tuotteen tarkastuslomakkeeseen. Seuraavat tekijät voivat vähentää tuotteen käyttöikää: rasittava käyttö, tuotteen osia koskevat vahingot, kemikaalit, korkeat lämpötilat, hankaumat, leikkaukset, voimakkaat iskut, käyttöä ja säilytystä koskevat virheet. Jos esiintyy epäilyksiä tuotteen tarjoamaan turvallisuuteen liittyen, ota yhteys C.A.M.P. spa:han tai maahantuajaan.

KULJETUS Suojaa tuotetta edellä luetelluilta vaaroilta.

X - MERKINTÄ

1. Valmistajan nimi ja osoite
2. Laitteen nimi
3. Tuotteen viitteet
4. Vaatimustenmukaisuusmerkintä koskien eurooppa-asetusta 2016/425
5. Viitestandardi ja julkaisuvuosi
EN 12492: Kypärä on tarkoitettu vuorikiipeilyyn
EN 1077/B: Laskettelu- ja lumilautailukypärät. Luokan A ja B kypärät on tarkoitettu lasketteluun, lumilautailuun ja vastaaviin lajeihin. Luokan A kypärät antavat suhteessa suuremman suojan. Luokan B kypärät voivat antaa paremman ilmanvaihdon ja kuulon, mutta suojaavat rajoitettua pään aluetta ja tarjoavat heikomman suojan tunkeutumista vastaan.
6. Kypärän paino (pyöristettynä lähimpään 50 g)
7. Päänkehysten säätöalue
8. Valmistuskuukausi ja -vuosi

Y - OSALUETTELO

- | | | |
|--------------------------|------------------------|----------------|
| [1] Kuori | [2] Päänkehysten säätö | [3] Leukahihna |
| [4] Kiinnitysjärjestelmä | [5] Kiinnitysväline | [6] Pehmuste |

W1 - Tuotteen valmistusta valvova laitos

W2 - Ilmoitettu laitos EU-tyyppihyväksyntää varten

J - TUOTTEEN TARKASTUSLOMAKE

- | | | |
|-------------------|---|---------------------------------------|
| 1. Malli | 2. Sarjanumero | 3. Valmistuskuukausi ja -vuosi |
| 4. Ostopäivämäärä | 5. Ensimmäisen käyttökerran päivämäärä | 6. Käyttäjä |
| 7. Huomautuksia | 8. 12 kuukauden välein suoritettava tarkastus | 9. Pvm |
| 10. OK | 11. Nimi/Allekirjoitus | 12. Seuraavan tarkastuksen päivämäärä |

ROMÂNĂ

INFORMAȚII GENERALE

Grupul C.A.M.P. răspunde cerințelor alpiștilor și cățărătorilor cu produse ușoare și inovatoare. Acestea sunt proiectate, testate și fabricate în cadrul unui sistem de calitate certificat, pentru a oferi un produs fiabil și sigur. Aceste instrucțiuni au scopul să vă informeze cu privire la utilizarea corectă a produsului de-a lungul duratei sale de viață: **citiți, înțelegeți și păstrați aceste instrucțiuni**. În caz de pierdere, instrucțiunile pot fi descărcate de pe www.camp.it. Declarația de conformitate UE poate fi descărcată de pe acest site. Vânzătorul trebuie să furnizeze manualul de instrucțiuni în limba țării în care este vândut produsul.

UTILIZAREA

Acest echipament trebuie să fie folosit numai de către persoane instruite și competente sau sub supravegherea persoanelor instruite și competente. Cu aceste instrucțiuni nu veți învăța tehnici de escaladare, de alpinism sau de orice altă activitate asociată: aceste tehnici trebuie să le învățați înainte de a utiliza echipamentul, printr-o instruire adecvată. Escaladarea și orice altă activitate pentru care puteți folosi acest produs sunt potențial periculoase. Alegerea, utilizarea sau întreținerea greșită a produsului poate provoca daune, răniri grave sau moartea. Utilizatorul, trebuie să fie apt din punct de vedere medical și în măsură să controleze siguranța sa și să gestioneze situațiile de urgență. Produsul trebuie să fie utilizat numai în conformitate cu cele descrise în continuare și nu trebuie să fie modificat. Trebuie să fie folosit împreună cu alte articole care au caracteristici adecvate și conforme cu standardele europene (EN), ținând cont de limitele fiecărei componente a echipamentului. Aceste instrucțiuni conțin câteva exemple de utilizare improprie, dar există multe alte exemple de utilizări greșite care sunt imposibile de descris sau de imaginat. Dacă este posibil, acest produs trebuie să fie considerat ca obiect personal.

ÎNȚEȚINEREA

Curățarea părților textile sau din plastic: a se spăla numai cu apă dulce și săpun neutru (temperatura maximă este de 30°C) și a se lăsa să se usuce în mod natural, departe de sursele directe de căldură. *Curățarea părților metalice:* a se spăla cu apă dulce și a se usca. *Temperatura:* mențineți acest produs la o temperatură mai mică de 80°C pentru a nu prejudicia performanțele și siguranța produsului. *Agenți chimici:* a se arunca produsul în cazul în care a intrat în contact cu reactivi chimici, solvenți sau carburanți care ar putea să altereze caracteristicile produsului.

PĂSTRAREA

Păstrați produsul dezambalat într-un loc răcoros, uscat, departe de lumină, de sursele de căldură, umiditate, margini sau obiecte ascuțite, substanțe corozive și orice altă sursă de daune.

RESPONSABILITATEA

Societatea C.A.M.P. S.p.A. sau distribuitorul nu vor accepta nicio responsabilitate pentru daune, răniri sau decese cauzate de o utilizare improprie sau de un produs CAMP modificat. Este responsabilitatea utilizatorului să înțeleagă și să respecte instrucțiunile pentru o utilizare corectă și sigură a fiecărui produs furnizat de sau prin intermediul firmei C.A.M.P. S.p.A., să utilizeze produsul numai pentru activitățile pentru care a fost destinat și să aplice toate procedurile de siguranță. Înainte de a utiliza echipamentul, va trebui să aveți în vedere cum ar putea fi efectuată în siguranță și în mod eficient o salvare în caz de urgență. Răspundeți personal de acțiunile și de deciziile dumneavoastră: dacă nu sunteți în măsură să vă asumați riscurile care decurg, nu utilizați acest echipament.

GARANȚIA DE 3 ANI

Acest produs are o garanție de 3 ani de la data achiziției, împotriva oricărui defect de material sau de fabricație. Nu sunt acoperite de garanție: uzura normală, modificările sau schimbările, păstrarea necorespunzătoare, coroziunea, daunele datorate accidentelor sau neglijenței, utilizările pentru care acest produs nu a fost destinat.

INFORMAȚII SPECIFICE

DOMENIUL DE APLICARE

Casca marcată EN 12492 (a se vedea **Tab.A**) este destinată utilizării pentru protecția capului împotriva riscului de cădere a obiectelor în timpul practicării alpinismului, escaladei și a altor sporturi verticale care utilizează tehnici similare.

Casca marcată EN 1077/B (a se vedea **Tab.A**) este destinată utilizării pentru protecția capului împotriva riscului de impact ca urmare a căderii utilizatorului în timpul practicării schiului alpin și a snow-board-ului.

UTILIZAREA

Alegerea căștii: Casca trebuie să fie potrivită utilizării care se dorește să i se dea, așa cum este indicat în **tab.A**.

Reglarea: Pentru a își îndeplini rolul de protecție, casca dumneavoastră trebuie și fie pusă pe cap și fixată corect. Înaintea oricărei utilizări, efectuați următoarele reglări:

- 1) Reglarea mării circumferinței capului [2]
 - Reglați circumferința capului pe mărirea cea mai mare.

- Puneți-vă casca pe cap.
 - Strângeți sistemul de închidere pentru a o adapta măsurii circumferinței capului dumneavoastră acționând dispozitivul de reglare a circumferinței așa cum este indicat în **fig.1**.
- 2) Reglarea curelușei de sub bărbie [3] și a închizătorii (**fig.2**).
 - 3) Componente pentru dezvoltare Viteză: căptușeala este o parte integrantă a căștii și, pentru a asigura o protecție adecvată, casca nu trebuie să fie utilizată fără ea sau în cazul în care aceasta este deteriorată. Căptușeala frontală de rezervă furnizată este înlocuibilă în funcție de dimensiunea capului (**fig.4**).
 - 4) Controlul: Controlați etanșarea căștii efectuând mișcări rapide cu capul din sus în jos și de la dreapta la stânga: casca trebuie să rămână pe poziție.

Prinderea lanternei frontale: Lanterna frontală se prinde pe cască introducând elasticul cu dispozitivul de fixare [5] (**fig.3**).

VERIFICĂRI

Verificați vizual produsul înainte, în timpul și după fiecare utilizare; în afară de aceasta, produsul trebuie să fie examinat de o persoană competentă o dată la 12 luni, cu începere de la data primei utilizări; înregistrați această dată, precum și următoarele verificări pe fișa produsului: păstrați documentația pentru verificări și pentru consultări pe toată durata de viață a produsului. Verificați dacă marcajul produsului este lizibil.

În cazul în care apare unul dintre următoarele defecte, produsul trebuie să fie scos din uz:

- deformarea locală permanentă la nivelul calotei [1]
- prezența de fisuri pe suprafața externă sau internă a calotei [1]
- îmbinarea nituită defectă

În cazul unuia din următoarele defecte, partea defectă va trebui să fie înlocuită (**Tab.B**):

- funcționarea incorectă a sistemului de închidere [4]
- funcționarea incorectă a sistemului de reglare al mărimii circumferinței capului [2]
- lipsa sau deteriorarea căptușelii [6]
- tăieturi sau arsuri ale cusăturilor sau chingii

Dacă articolul sau unul din componentele sale prezintă semne de uzură sau defecte, trebuie să fie înlocuit, chiar și numai în cazul în care aveți dubii. Orice element ce face parte din sistemul de siguranță se poate deteriora în timpul unei căderi, motiv pentru care trebuie să fie examinat înainte de a fi folosit. Orice produs implicat într-o cădere gravă trebuie să fie înlocuit, deoarece ar putea să fi suportat daune structurale care nu se văd cu ochiul liber.

DURABILITATEA

Durata de viață a produsului este de 10 ani de la data primei utilizări și, luându-se în considerare de asemenea depozitarea, nu poate oricum depăși sfârșitul celui de-al doisprezecelea an de la data fabricației (de exemplu, dacă anul fabricației este 2018, durata de viață a produsului este până la sfârșitul anului 2030). Durata de viață specificată mai sus este valabilă în absența unor cauze care îl scot din acțiune și supuse unor inspecții periodice, cel puțin o dată la 12 luni pornind de la data primei utilizări și că rezultatele verificărilor se înregistrează în fișa de durabilitate. Următorii factori pot, totuși, să reducă durata de viață a produsului: utilizarea frecventă, deteriorarea componentelor produsului, contactul cu substanțe chimice, temperaturi ridicate, abraziuni, tăieturi, lovituri violente, utilizarea sau păstrarea necorespunzătoare, fără respectarea recomandărilor. În cazul în care aveți dubii cu privire la siguranța produsului, contactați societatea C.A.M.P. S.p.A. sau distribuitorul.

TRANSPORTUL A se proteja produsul de riscurile enumerate mai sus.

X - MARCAJUL

1. Numele și adresa producătorului
2. Nume dispozitiv
3. Referință produs
4. Marcarea conformității cu Regulamentul (UE) 2016/425

5. Standard de referință și anul publicării

EN 12492: Cască de protecție pentru alpinism

EN 1077/B: Căști pentru schi alpin și snowboard. Căștile de clasă A și de clasă B sunt căști de protecție pentru schi alpin, snowboard, precum și alte activități similare. Căștile de clasă A asigură o protecție mai mare comparativ cu căștile de clasă B. Căștile de clasă B pot oferi o ventilare mai mare și o mai bună capacitate auditivă, dar protejează o zonă mai redusă a capului și oferă o protecție mai mică împotriva penetrării.

6. Greutatea căștii (rotunjită de 50 g)

7. Gama de reglare a circumferinței capului

8. Luna și anul fabricației

Y - NOMENCLATURA

[1] Calota

[2] Reglarea mărimii circumferinței capului

[3] Prindere sub bărbie

[4] Sistem de închidere

[5] Dispozitiv de fixare

[6] Căptușeală

W1 - Corpul de control pentru fabricarea produsului

W2 - Instituție recunoscută care intervine pentru examinarea UE de tip

J - FIȘA DE DURABILITATE

1. Model

2. Număr de serie

3. Luna și anul fabricației

4. Data de cumpărare

5. Data primei utilizări

6. Utilizator

7. Note

8. Control la fiecare 12 luni

9. Data

10. OK

11. Numele/semnătura

12. Data controlului următor

POLSKI

INFORMACJE OGÓLNE

Grupa C.A.M.P. wychodzi naprzeciw potrzebom alpinistów i wspinaczy lekkimi i innowacyjnymi produktami. Zostały one zaprojektowane, przetestowane i wyprodukowane przy zastosowaniu certyfikowanego systemu jakości, co pozwala zaofertować produkt bezpieczny i niezawodny. Niniejsza instrukcja służy do dostarczenia informacji na temat prawidłowego użytkowania produktu przez cały okres jego żywotności: **niniejszą instrukcją należy przeczytać ze zrozumieniem i zachować**. W przypadku zgubienia instrukcji, można ją pobrać ze strony www.camp.it. Deklarację zgodności WE można pobrać z tej samej strony. Sprzedawca jest zobowiązany dostarczyć instrukcję użytkowania w języku kraju, w którym wyrób jest sprzedawany.

ZASTOSOWANIE

Z tego sprzętu mogą korzystać wyłącznie osoby przeszkolone i posiadające odpowiednie kompetencje lub też osoby znajdujące się pod nadzorem osób przeszkolonych i posiadających odpowiednie kompetencje. Niniejsza instrukcja nie umożliwi poznania technik wspinaczkowych, alpinistycznych ani jakiegokolwiek innego związanego z nimi sportu: aby móc korzystać z tego sprzętu, należy wcześniej przejść odpowiednie szkolenia. Wspinaczka, oraz wszelkie inne sporty, do których uprawiania może być użyty ten produkt, są potencjalnie niebezpieczne. Nieprawidłowy wybór lub użycie, lub też nieprawidłowa konserwacja wyrobu, mogą spowodować uszkodzenia, poważne obrażenia lub śmierć. Pod względem zdrowotnym użytkownik musi być zdolny do kontrolowania swojego bezpieczeństwa i reagowania w sytuacjach zagrożenia. Wyrobu należy używać wyłącznie w opisany poniżej sposób; wyrobu nie wolno w żaden sposób modyfikować. Należy z niego korzystać w połączeniu z innymi artykułami o odpowiedniej charakterystyce oraz w zgodzie z normami europejskimi (EN), biorąc pod uwagę ograniczenia jakimi obarczona jest każda pojedyncza część wyposażenia. W niniejszej instrukcji przedstawiono przykłady nieprawidłowego zastosowania, ale istnieje wiele innych możliwych przykładów błędnego użycia, których wymienienie lub przewidzenie nie jest możliwe. W miarę

możliwości sprzęt ten powinien być uważany za osobisty.

KONSERWACJA

Czyszczenie części wykonanych z tkaniny i plastiku: myć wyłącznie przy użyciu czystej wody z dodatkiem neutralnego mydła (temperatura maksymalna 30°C) i pozostawić do swobodnego wyschnięcia, z dala od źródeł ciepła. *Czyszczenie części wykonanych z metalu:* myć przy użyciu czystej wody i wysuszyć. *Temperatura:* przechowywać w temperaturze poniżej 80°C, aby zachowane zostały skuteczność działania i bezpieczeństwo wyrobu. *Czynniki chemiczne:* wyrzucić wyrób w przypadku kontaktu z reagentami chemicznymi, rozpuszczalnikami lub paliwami, które mogłyby zmienić charakterystykę wyrobu.

PRZECHOWYWANIE

Przechowywać rozpakowany produkt w suchym i chłodnym miejscu, z dala od źródeł światła i ciepła, dużej wilgotności, ostrych przedmiotów lub krawędzi, substancji żrących oraz innych możliwych źródeł uszkodzeń.

ODPOWIEDZIALNOŚĆ

Spółka C.A.M.P., lub dystrybutor, nie ponoszą żadnej odpowiedzialności za szkody, obrażenia lub śmierć spowodowane nieprawidłowym użyciem lub modyfikacjami wprowadzonymi do wyrobu. Użytkownik jest odpowiedzialny za zrozumienie i stosowanie się do instrukcji na temat prawidłowego i bezpiecznego korzystania z wszelkich wyrobów dostarczonych przez lub poprzez firmę C.A.M.P. spa oraz za korzystanie z nich wyłącznie do celów, do których zostały przeznaczone, jak również za stosowanie wszystkich procedur bezpieczeństwa. Przed użyciem sprzętu, należy opracować sposób, w jaki w przypadku zagrożenia może zostać skutecznie i bezpiecznie przeprowadzona akcja ratunkowa. Są Państwo osobiście odpowiedzialni za swe działania i decyzje: jeśli nie są Państwo w stanie poradzić sobie ze związanym z tym ryzykiem i niebezpieczeństwem, nie powinni Państwo korzystać z tego sprzętu.

TRZYLETNIA GWARANCJA

Okres gwarancji niniejszego wyrobu wynosi 3 lata począwszy od daty dokonania zakupu, i dotyczy wad materiału lub wad fabrycznych. Gwarancja nie obejmuje: normalnego zużycia, modyfikacji lub poprawek, nieprawidłowego przechowywania, korozji, uszkodzeń spowodowanych wypadkami lub zaniedbaniem oraz użyciem, do którego wyrób nie został przeznaczony.

INFORMACJE SZCZEGÓŁOWE

ZAKRES STOSOWANIA

Kask posiadający oznakowanie EN 12492 (patrz **tab.A**) przeznaczony jest do ochrony głowy przed ryzykiem spadających przedmiotów podczas uprawiania alpinizmu, wspinaczki i innych sportów pionowych, które używają podobnych technik.

Kask posiadający oznakowanie EN 1077/B (patrz **tab.A**) przeznaczony jest do ochrony głowy przed ryzykiem uderzeń spowodowanych upadkiem użytkownika podczas uprawiania narciarstwa alpejskiego i snowboardu.

ZASTOSOWANIE

Wybór kasku: Kask musi być dobrany odpowiednio do planowanego zastosowania, tak jak to przedstawiono w **tabeli A**.

Regulacja: Aby kask spełniał swą rolę ochronną, należy go prawidłowo założyć i dopasować. Przed każdym użyciem, należy przeprowadzić następujące regulacje:

- 1) Regulacja obwodu głowy [2]
 - Ustawić obwód głowy na największy rozmiar.
 - Założyć kask na głowę.
 - Zmniejszać obwód, tak aby dostosować go do rozmiaru głowy, przy użyciu elementu regulacji obwodu głowy, tak jak to przedstawiono na **rys.1**.
- 2) Regulacja paska pod brodą [3] i zapięcia (**rys.2**).
- 3) Speed Comp: Wewnętrzne wypełnienie kasku stanowi jego integralną część, dlatego też, w celu zapewnienia

odpowiedniej ochrony, kasku nie należy używać bez tego wypełnienia lub w przypadku, gdy wypełnienie to zostało uszkodzone. Część przednią wypełnienia można wymieniać z uwzględnieniem wymiarów głowy (rys.4).

- 4) Kontrola: Sprawdzić, czy kask dobrze się trzyma wykonując szybkie ruchy głową z góry do dołu oraz z lewa na prawo: kask musi pozostać w tym samym położeniu.

Mocowanie latarki czołowej: Latarkę czołową mocuje się na kasku zakładając ją na zaczepy mocujące [5] (rys.3).

PRZEGLĄD

Oprócz zwykłej kontroli wzrokowej przeprowadzanej przed, podczas i po każdym użyciu, niniejszy produkt musi być sprawdzany przez posiadającą odpowiednie kompetencje osobę co 12 miesięcy począwszy od daty pierwszego użycia produktu; tę datę oraz późniejsze kontrole należy zapisywać w karcie użytkownika produktu: dokumentację należy przechowywać w celu kontroli i późniejszego korzystania przez cały okres żywotności produktu. Sprawdzić czytelność oznaczeń wyrobu.

W przypadku którejs z poniższych wad, produkt nie nadaje się do dalszego użytku:

- miejscowe stałe odkształcenie skorupy [1]
- pęknięcia na zewnętrznej lub wewnętrznej powierzchni skorupy [1]
- wady połączeń nitowych

W przypadku jednej z poniższych wad, uszkodzona część musi zostać wymieniona (tab.B):

- nieprawidłowe działanie systemu zapinania [4]
- nieprawidłowe działanie systemu regulacji obwodu głowy [2]
- brak lub zły stan struktury wewnętrznej [6]
- nacięcia, przetarcia lub przetopienia szwów lub pasków

Jeśli wyrób lub któraś z jego części są zużyte lub wadliwe, należy je wymienić, również w przypadku jedynie wątpliwości co do ich dobrego stanu. Każdy z elementów wchodzących w skład systemu zabezpieczającego może ulec uszkodzeniu podczas upadku i z tego względu musi być zawsze skontrolowany przed ponownym użyciem. Każdy produkt, który uczestniczył w ciężkim odпадnięciu, musi być wymieniony z uwagi na możliwość wystąpienia strukturalnych uszkodzeń nawet, jeśli nie widać ich z zewnątrz.

OKRES ŻYWOTNOŚCI

Okres żywotności wynosi 10 lat, licząc od daty pierwszego użycia produktu i przy uwzględnieniu warunków magazynowania; produktu nie należy w żadnym przypadku użytkować po upływie dwunastego roku od daty produkcji (np. rok produkcji 2018, okres użytkowania do końca roku 2030). Produkt można użytkować przez wskazany powyżej okres czasu, jeśli nie pojawiają się przyczyny powodujące wyłączenie go z użyciu i pod warunkiem przeprowadzania okresowych kontroli co 12 miesięcy i zapisywania ich wyników w karcie użytkownika wyrobu. Poniższe czynniki mogą spowodować skrócenie okresu żywotności wyrobu: intensywna eksploatacja, uszkodzenia części wyrobu, kontakt z substancjami chemicznymi, wysokie temperatury, otarcia, nacięcia, silne uderzenia, błędy w sposobie użytkowania i zalecanej konserwacji. W przypadku wątpliwości, czy produkt nadal zapewnia niezbędne bezpieczeństwo, należy skontaktować się z firmą C.A.M.P. spa lub dystrybutorem.

TRANSPORT Chronić wyrób przed wyżej wymienionymi czynnikami.

X - OZNACZENIA

1. Nazwa i adres producenta
2. Nazwa przyrządu
3. Numer referencyjny produktu
4. Oznakowanie zgodności z rozporządzeniem (WE) 2016/425
5. Norma referencyjna i rok wydania

EN 12492: Kask do alpinizmu

EN 1077/B: Kaski do uprawiania narciarstwa zjazdowego i snowboardu. Kaski klasy A i klasy B przeznaczone są do

uprawiania narciarstwa zjazdowego, snowboardu i innych podobnych aktywności. Kaski klasy A zapewniają stosunkowo większą ochronę. Kaski klasy B mogą zapewnić większą wentylację i lepszą słyszalność, chronią jednak mniejszą część głowy i stopień ochrony przed przebicciem jest niższy.

6. Waga kasku (w zaokrągleniu do 50 g)

7. Zakres regulacji obwodu głowy

8. Miesiąc i rok produkcji

Y - NAZEWNICTWO

[1] Skorupa

[2] Regulacja obwodu głowy

[3] Pasek pod brodą

[4] System zapinania

[5] Zaczepy mocujące

[6] Struktura wewnętrzna

W1 - Organ kontrolujący produkcję wyrobu

W2 - Notyfikowana jednostka certyfikująca zgodność z normą UE

J - KARTA WYROBU

1. Model

2. Numer seryjny

3. Miesiąc i rok produkcji

4. Data zakupu

5. Data pierwszego użycia

6. Użytkownik

7. Uwagi

8. Kontrola co 12 miesięcy

9. Data

10. OK

11. Nazwisko/podpis

12. Data kolejnej kontroli

ČEŠTINA

VŠEOBECNÉ INFORMACE

Společnost C.A.M.P. dodává lehké a inovativní výrobky pro potřeby horolezců. Jsou to výrobky spolehlivé a bezpečné, protože jsou testované a vyráběné v rámci certifikovaného systému jakosti. Používejte výrobek po celou dobu jeho životnosti dle příloženého návodu: **návod si přečtěte, prostudujte a uschovejte ho**. V případě ztráty lze opakovaně stáhnout návod k použití výrobku z webu www.camp.it. Prohlášení o shodě EU lze stáhnout z těchto stránek. Prodejce musí poskytnout návod k použití výrobku v jazyce země, ve které se bude výrobek prodávat.

POUŽITÍ

Toto příslušenství musí používat pouze osoby kompetentní a proškolené, nebo pod dohledem osob proškolených a kompetentních. Tyto pokyny Vám neposkytnou výklad o technikách lezení, alpském lezení a horolezectví, ani o jakémkoliv jiné přidružené aktivitě: napřed musíte projít řádným školením před použitím této výbavy. Lezení a každá jiná činnost pro kterou může být tento výrobek použit, je potenciálně nebezpečná. Nesprávná volba nebo použití i nesprávná údržba výrobku může způsobit poškození, vážná zranění nebo smrt. Uživatel musí být zdravotně způsobilý, schopen dbát na vlastní bezpečnost a zvládat nouzové situace. Výrobek smí být používán jen způsobem níže popsáným a nesmí být modifikován. Může být použit v kombinaci s jinými artikly vhodných vlastností a v souladu s evropskými předpisy (EN) jež pamatují na omezení všech jednotlivých dílů ve výbavě. V těchto pokynech jsou zastoupeny některé z příkladů nevhodného použití, ale existuje mnoho dalších příkladů chybného použití jež nelze vyjmenovat, nebo si představit. Je-li to možné, musí být tento výrobek považován za osobní.

ÚDRŽBA

Čistění textilních a plastických částí: umyjte výhradně sladkou vodou s neutrálním mýdlovým přípravkem (maximální teplota 30°C) a vysušte přirozeným způsobem vzdáleně od přímých tepelných zdrojů.

Čistění kovových částí: omyjte sladkou vodou a vysušte.

Teplota: výrobek udržujte v teplotě nižší než 80°C k zachování jeho charakteristik a bezpečnosti.

Chemické látky: zlikvidujte výrobek v případě kontaktu s chemickými látkami, rozpouštědly nebo palivy, které mohou způsobit zhoršení jeho vlastností.

SKLADOVÁNÍ

Rozbalený výrobek skladujte na suchém a chladném místě, vzdálený od světla a zdrojů tepla, zvýšené vlhkosti, hran ostrých předmětů, látek způsobujících korozi, nebo jakoukoliv možnost poškození.

ODPOVĚDNOST

Společnost C.A.M.P. spa, nebo distributor, nepřijímají žádnou odpovědnost za škody, zranění nebo smrt, způsobenou nesprávným používáním výrobku, nebo v případě modifikovaného výrobku. Je odpovědností uživatele pochopit a dodržovat pokyny řádného a bezpečného používání každého výrobku dodané firmou C.A.M.P. spa, nebo jejím prostřednictvím a používat jej k činnostem, ke kterým byl vyroben použitím všech bezpečnostních procedur. Před použitím výbavy zvažte účinný způsob záchranu v nouzovém případě. Jste osobně odpovědní za vaši činnost a rozhodnutí: nejste-li schopni přijmout všechna rizika z nich pocházející, toto vybavení nepoužívejte.

TŘÍ LETÁ ZÁRUKA

Na tento výrobek se vztahuje tříletá záruka na všechny materiálové nebo výrobní vady od data nákupu. Záruka nepokrývá: běžné opotřebení, změny a úpravy, nesprávné skladování, korozi, škody v důsledku nehod, nedbalosti a použití, pro které tento výrobek není určen.

SPECIFICKÉ INFORMACE

OBLAST POUŽITÍ

Přilba označená EN 12492 (viz **tab.A**) je určena k ochraně hlavy před rizikem pádu předmětů při alpinismu, horolezectví a dalších vertikálních sportech, které používají podobné techniky.

Přilba označená jako EN 1077/B (viz **tab.A**) je určena k ochraně hlavy před rizikem nárazů způsobeným pády uživatele při sjezdovém lyžování a snowboardingu.

POUŽITÍ

Volba přilby: Přilba musí být vhodná k vámi zvolenému účelu použití, dle uvedení v **tabulce A**.

Seřízení: Aby vaše přilba splňovala úlohu ochrany, musí být řádně upevněna a nasazena. Před každým použitím proveďte následující seřízení:

- 1) Seřízení velikosti zátylku **[2]**
 - Nastavte nejprve zátylek na největší velikost.
 - Nasadte na hlavu.
 - Pomocí seřizovacího systému ji přitáhněte pro přizpůsobení na vaši hlavu v souladu s **obr.1**.
- 2) Seřízení podbradního pásku **[3]** a uzavření (**obr.2**).
- 3) Speed Comp: polstrování je nedílnou součástí přilby. Pokud má přilba zajistit přiměřenou ochranu, neměla by být používána bez polstrování, anebo v případě poškození polstrování. Polstrování předních částí je vyměnitelné, a to podle velikosti hlavy (**obr.4**).
- 4) Kontrola: Pomocí rychlých pohybů hlavou nahoru dolů a doprava doleva zkontrolujete, zda přilba dobře přilňuje: přilba musí zůstat ve stejné poloze.

Upevňovací čelní lampy: Čelní lampa se upevňuje na přilbu zasunutím gumíčky s upevňovacím mechanismem **[5]** (**obr.3**).

REVIZE

Kromě běžné vizuální kontroly, kterou je nutné uskutečnit před, během i po použití výrobku je nutná kontrola provedená kompetentní osobou každých 12 měsíců od data prvního použití výrobku; registrace tohoto data a následujících kontrol se musí uvést na provozním listu výrobku: ukládejte kontrolní a referenční dokumentaci po celou dobu životnosti výrobku.

Zkontrolujte také čitelnost označení na výrobku.

Pokud objevíte na výrobku některou z následujících vad, potom jej musíte ihned vyřadit:

- přetrvávající místní deformace na čelovce **[1]**
- trhliny na venkovním i vnitřním povrchu čelovky **[1]**

- závada nýtování.

V případě jedné z následujících závad musí být část se závadou vyměněna (**Tab.B**):

- nesprávná funkce uzavíracího systému [4]
- nesprávná funkce seřizovacího systému zátylku [2]

- chybějící nebo poškozená vložka [6]

- spálení, nebo pořezání švů, nebo pásků

Pokud se u výrobku, nebo některé z jeho částí vyskytnou známky opotřebení, nebo vady musí být vyměněn i v případě, jednali se o pouhé podezření. Každý prvek, který je součástí bezpečnostního systému může být poškozen během pádu, proto musí být vždy před použitím přezkoušen. Každý výrobek musí být po vážném pádu vyměněn, mohlo by dojít k neviditelnému poškození.

ŽIVOTNOST

Životnost je 10 let ode dne prvního použití výrobku se započtením doby uložení a nesmí se používat po překročení 12. roku od jeho prvního použití a výroby (příklad, rok výroby 2018, životnost až do roku 2030). Životnost výrobku se musí chápat tak, pokud nenastanou okolnosti, které by poškodily výrobek natolik, že bude potřeba ho vyřadit z provozu a pokud se budou provádět pravidelné kontroly každých 12 měsíců ode dne jeho prvního použití. Uveďte výsledek kontroly do provozního listu výrobku. Uveďte výsledek kontroly do provozního listu výrobku. Faktory snižující životnost výrobku jsou: intenzivní používání, poškození částí výrobku, kontakt s chemickými látkami, zvýšená teplota, podření, zářezy, silné údery, nesprávné používání a údržba. V případě podezření, že výrobek již neposkytuje potřebnou bezpečnost, kontaktujte společnost C.A.M.P. nebo distributora.

PŘEPRAVA Výrobek chraňte před výše uvedeným nebezpečím.

X - OZNAČENÍ

1. Jméno a adresa výrobce
2. Název zařízení
3. Informace o výrobku
4. Známká shody s evropským předpisem (EU) 2016/425
5. Referenční norma a rok vydání

EN 12492: Přilba pro alpinismus

EN 1077/B: Přilby pro sjezdové lyžování a snowboarding. Přilby třídy A a třídy B jsou určeny pro sjezdové lyžování, snowboarding, a podobné činnosti. Přilby třídy A poskytují poměrně vyšší stupeň ochrany. Přilby třídy B mohou poskytnout lepší ventilaci a lepší fonetické vlastnosti, ale chrání menší oblast na hlavě a poskytují nižší stupeň ochrany proti vniknutí.

6. Hmotnost přilby (zaokrouhлено na nejbližších 50 g)
7. Rozsah rozměrů k seřízení velikosti zátylku
8. Měsíc a rok výroby

Y - SEZNAM ČÁSTÍ

[1] Čelovka

[2] Seřízení velikosti zátylku

[3] Podbradní pásek

[4] Uzavírací systém

[5] Upevňovací mechanismus

[6] Vložka

W1 - Orgánu kontrolující systém kvality

W2 - Organizace oprávněná uskutečnit zkoušku s označením EU je

J - PROVOZNI LIST

- | | | |
|--------------------|-------------------------------|--------------------------------|
| 1. Model | 2. Sériové číslo | 3. Měsíc a rok výroby |
| 4. Datum zakoupení | 5. Datum prvního použití | 6. Uživatel |
| 7. Poznámka | 8. Kontrola každých 12 měsíců | 9. Datum |
| 10. OK | 11. Jméno/podpis | 12. Datum následující kontroly |

SLOVENČINA

VŠEOBECNÉ INFORMÁCIE

Spoločnosť C.A.M.P. prináša inovatívne a ľahké výrobky určené alpinistom a horolezcom. Sú navrhnuté, testované a vyrobené v súlade s certifikovaným systémom kvality s cieľom ponúknuť vám spoľahlivý a bezpečný výrobok. Tieto pokyny slúžia na poskytnutie informácií o správnom používaní výrobku počas celej jeho životnosti. **Je nutné prečítať si, porozumieť a uchovať tieto pokyny.** V prípade straty si pokyny môžete stiahnuť zo stránky www.camp.it. Vyhlásenie o zhode EÚ možno stiahnuť z tejto stránky. Distribútor musí poskytnúť pokyny v jazyku krajiny, v ktorej je výrobok predávaný.

POUŽITIE

Toto príslušenstvo môžu používať len tie osoby, ktoré sú kompetentné a vyškolené pre dané činnosti alebo sú pod dohľadom kompetentných a vyškolených osôb. Tieto pokyny vám neposkytnú výklad o technikách horolezectva, alpinizmu ani o akékoľvek inej pridruženej aktivite: predtým, ako začnete používať toto príslušenstvo, musíte absolvovať primeraný výcvik a prípravu. Horolezectvo a každá iná činnosť, pre ktorú môže byť tento výrobok použitý sú potenciálne nebezpečné. Nesprávny výber alebo použitie alebo tiež nesprávna údržba výrobku môže spôsobiť škody, vážne zranenia alebo smrť. Používateľ musí byť zdravotne spôsobilý kontrolovať svoju bezpečnosť a zvládnuť núdzové situácie. Výrobok smie byť používaný len takým spôsobom, ako je uvedené nižšie a nesmie byť žiadnym spôsobom modifikovaný. Môže sa používať v kombinácii s inými výrobkami, ktoré majú vhodné vlastnosti, v súlade s európskymi predpismi (EN), majúci na pamäti obmedzenia jednotlivých jeho zložiek. V týchto pokynoch sú zahrnuté niektoré príklady nesprávneho použitia, avšak sú mnohé ďalšie príklady nesprávnych aplikácií, ktoré nemožno na tomto mieste vymenovať a ani si ich predstaviť. Podľa možnosti je treba považovať tento výrobok za vec osobnej potreby.

ÚDRŽBA

Čistenie textilných a plastových častí: umývajte ich výlučne sladkou vodou s neutrálnym mydlovým prípravkom (maximálna teplota 30°C) a nechajte voľne vysušiť, ďaleko od priamych zdrojov tepla. *Čistenie kovových častí:* umyte ich sladkou vodou a nechajte vysušiť. *Teplota:* výrobok udržiajte pri teplote do 80°C, aby ste neohrozili jeho vlastnosti a bezpečnosť. *Chemické látky:* v prípade kontaktu výrobku s chemickými látkami, rozpúšťadlami alebo palivami, ktoré môžu zhoršiť jeho vlastnosti, výrobok zlikvidujte.

SKLADOVANIE

Rozbalený výrobok skladujte na suchom a chladnom mieste, vzdialene od svetla a zdrojov tepla, zvýšenej vlhkosti, ostrých hrán a predmetov, látok spôsobujúcich koróziu, inú možnosť poškodenia alebo opotrebovania.

ZODPOVEDNOSŤ

Spoločnosť C.A.M.P. spa alebo distribútor neakceptujú žiadnu zodpovednosť za škody, zranenie alebo smrť spôsobené nesprávnym používaním výrobku alebo v prípade, že bol výrobok nejakým spôsobom upravený. Používateľ je zodpovedný za pochopenie a dodržiavanie pokynov pre správne a bezpečné používanie každého výrobku dodaného firmou C.A.M.P. spa, alebo jej prostredníctvom, používať ho len pre činnosti, pre ktoré bol tento vyrobený a pri jeho použití uplatňovať všetky bezpečnostné postupy. Pred použitím zhodnoťte spôsob, akým môže byť v prípade potreby táto výbava využitá v absolútne bezpečných podmienkach a účinným spôsobom. Ste osobne zodpovedný za vaše správanie a rozhodnutia, ak nie ste schopný prevziať všetky riziká, ktoré plynú z používania tohto vybavenia, nepoužívajte ho.

TROJROČNÁ ZÁRUKA

Tento výrobok má záruku 3 roky, ktorej platnosť začína plynúť od dátumu zakúpenia výrobku a platí na všetky materiálové alebo výrobné chyby. Záruka sa nevzťahuje na: bežné opotrebenie, zmeny a úpravy, nesprávne skladovanie, koróziu, škody v dôsledku nehôd, nedbanlivosti a použitia spôsobom, na ktorý tento výrobok nie

je určený.

PODROBNÉ INFORMÁCIE

OBLASŤ POUŽITIA

Prilba označená ako EN 12492 (viď **tab.A**) je určená na ochranu hlavy pred rizikom pádu predmetov pri alpinizme, horolezectve a ďalších vertikálnych športoch, ktoré používajú podobné techniky.

Prilba označená ako EN 1077 / B (viď **tab.A**) je určená na ochranu hlavy pred rizikom nárazov spôsobených pádmi používateľa pri jazdovom lyžovaní a snowboardingu.

POUŽITIE

Výber prilby: Prilba musí byť vhodná pre Vami vybraný účel použitia tak, ako je uvedené v **tabuľke A**.

Regulácia: Aby Vás prilba mohla správne ochrániť, musí byť nasadená a utiahnutá predpísaným spôsobom. Pred každým použitím nastavte prilbu tak, ako je popísané v nasledujúcom:

1) Regulácia veľkosti zátylku [2]

- Prilbu nastavte najprv na najväčšiu veľkosť.
- Položte si ju na hlavu.
- Pomocou regulačného systému pre veľkosť zátylku utiahnite prilbu tak, aby ste ju prispôbili veľkosti Vašej hlavy, v súlade s tým, ako je uvedené na **obr.1**.

2) Regulácia bradového remienku [3] a zatvárania (**obr.2**).

3) Speed Comp: polstrovanie je neoddeliteľnou súčasťou prilby. Preto, aby mohla prilba zabezpečiť primeranú ochranu, nemala by byť používaná bez polstrovania, a ani v prípade, že je toto poškodené. Polstrovanie predných častí je vymeniteľné, a to podľa veľkosti hlavy (**obr.4**).

4) Kontrola: Pomocou rýchlych pohybov hlavou hore-dole a vpravo-vľavo skontrolujte, či prilba dobre drží: prilba musí zostať vždy v rovnakej polohe.

Pripevnenie čelovej lampy: Čelová lampa sa pripevní na prilbu pomocou pryžového remienka a upevňovacieho mechanizmu [5] (**obr.3**).

REVÍZIA

Okrem bežnej vizuálnej kontroly, ktorú je potrebné uskutočniť pred použitím výrobku, počas jeho používania a aj po každom použití musí byť výrobok odborne skontrolovaný každých 12 mesiacov od dátumu prvého použitia výrobku; dátum a následné kontroly je potrebné zapísať do záznamu kontrol; dokumentáciu uchovajte pre potreby kontroly a informácií počas celej životnosti výrobku. Skontrolujte pritom aj čitateľnosť označenia výrobku.

Výrobok musí byť vyradený z používania pri výskyte niektorých z týchto porúch:

- stála, lokálna deformácia hlavice [1]
- výskyt prasklín na vonkajšom alebo vnútornom povrchu hlavice [1]
- vadné nitovanie

V prípade, že sa vyskytne ktorákoľvek z nasledujúcich väd, je potrebné vymeniť poškodenú časť prilby (**Tab.B**):

- nesprávna funkcia uzatváracieho systému [4]
- nesprávna funkcia regulačného systému veľkosti zátylku [2]
- chýbajúca alebo poškodená vložka [6]
- porená alebo prepálené remienky alebo prešívania.

Ak výrobok, alebo niektorá jeho časť, vykazuje známky opotrebovania alebo poškodenia musia byť vymenené, a to aj v prípade, že existuje len takéto podozrenie. Každá zložka, ktorá je súčasťou bezpečnostného systému môže byť pri páde poškodená, a preto musí byť pred každým následným použitím preskúšaná.

Každý výrobok prítomný pri páde musí byť vymenený, pretože pri ňom mohlo dôjsť k takým poškodeniam, ktoré nie sú viditeľné voľným okom.

ŽIVOTNOSŤ

Životnosť je 10 rokov a začína plynúť od prvého použitia výrobku a, s ohľadom na skladovanie, nemôže byť dlhšia ako 12 rokov od roku výroby (napr. pri roku výroby 2018 životnosť výrobku končí na konci roka 2030). Životnosťou sa rozumie životnosť výrobku bez príčin, ktoré ho odstavja z používania pod podmienkou uskutočňovania pravidelných kontrol najmenej raz za 12 mesiacov od dátumu prvého použitia výrobku a zaznamenania výsledkov do záznamu kontrol. Faktory, ktoré môžu znížiť životnosť výrobku sú: intenzívne používanie, poškodenie častí výrobku, kontakt s chemickými látkami, zvýšená teplota, odrenie, rezy, silné údery, nesprávne používanie a údržba. V prípade podozrenia, že výrobok už neposkytuje požadovanú ochranu, kontaktujte spoločnosť C.A.M.P. alebo distribútora.

PREPRAVA Výrobok chráňte pred vyššie uvedenými rizikami.

X - OZNAČENIE

1. Meno a adresa výrobcu
2. Názov zariadenia
3. Odkaz na produkt
4. Označenie zhody s európskym nariadením (EÚ) 2016/425
5. Referenčný predpis a rok jeho zverejnenia

EN 12492: Horolezecká prilba

EN 1077/B: Prilby pre zjazdové lyžovanie a snowboarding. Prilby triedy A a triedy B sú určené pre zjazdové lyžovanie, snowboarding, a podobné činnosti. Prilby triedy A poskytujú pomerne vyšší stupeň ochrany. Prilby triedy B môžu poskytnúť lepšiu ventiláciu a lepšie fonetické vlastnosti, ale chránia menšiu oblasť na hlave a poskytujú nižší stupeň ochrany proti vniknutiu.

6. Hmotnosť prilby (zaokrúhlené na najbližších 50 g)
7. Rozsah rozmerov pre reguláciu veľkosti zátylku
8. Mesiac a rok výroby

Y - ZOZNAM ČASTÍ

- | | | |
|------------------------|--------------------------------|----------------------|
| [1] Hlavica | [2] Regulácia veľkosti zátylku | [3] Bradový remienok |
| [4] Uzavracíaci systém | [5] Upevňovací mechanizmus | [6] Vložka |

W1 - Orgán zodpovedný za kontrolu výroby

W2 - Orgán oprávnený na výkon skúšky pre získanie označenia EÚ

J - ZÁZNAM KONTROL

- | | | |
|--------------------|---------------------------------|---------------------------------|
| 1. Model | 2. Sériové číslo | 3. Mesiac a rok výroby |
| 4. Dátum zakúpenia | 5. Dátum prvého použitia | 6. Používateľ |
| 7. Poznámka | 8. Kontrola každých 12 mesiacov | 9. Dátum |
| 10. OK | 11. Meno/podpis | 12. Dátum nasledujúcej kontroly |

SLOVENSKI

SPLOŠNE INFORMACIJE

Skupina C.A.M.P. izpolnjuje zahteve pohodnikov in plezalcev z lahkiimi in inovativnimi izdelki. Izdelke načrtujemo, testiramo in proizvajamo v skladu s certificiranim sistemom kontrole kakovosti, kar vam želimo zagotavljati njihovo zanesljivost in varnost. Ta navodila so namenjena vašemu seznanjanju o uporabi izdelka prek njegove celotne

življenjske dobe. **Zato ta navodila preberite in shranite.** Če jih izgubite, jih lahko snamete s spletnega mesta **www.camp.it**. Izjavo EU o skladnosti je mogoče prenesti s te spletne strani. Preprodajalec je dolžan izročiti navodila za uporabo v jeziku države, v kateri se izdelek proda.

UPORABA

To opremo smejo uporabljati le izurjene in usposobljene osebe ali osebe pod nadzorom izurjenih in usposobljenih oseb. Iz teh navodil se ne boste naučili tehnik plezanja, alpinizma ali drugih povezanih dejavnosti: preden uporabite to opremo, morate biti že ustrezno usposobljeni. Plezanje in druge dejavnosti, pri katerih je ta izdelek mogoče uporabiti, so potencialno nevarne dejavnosti. Nepravilna izbira ali uporaba ali nepravilno vzdrževanje tega izdelka lahko povzročijo poškodbe, hude rane ali smrt. Uporabnik mora biti zdravstveno sposoben ter sposoben skrbeti za svojo varnost in ukrepati v nevarnih situacijah. Izdelek se sme uporabljati le na način, ki je opisan v nadaljevanju. Izdelka se ne sme predelati. Za uporabo skupaj z drugimi izdelki velja, da morajo ti imeti ustrezne lastnosti in biti v skladu z evropskimi normativi (EN), pri čemer je treba upoštevati omejitve za vsak posamezni kos opreme. V teh navodilih so navedeni le nekateri primeri nepravilne uporabe. Primerov napačne uporabe pa je mnogo več in vseh ni mogoče navesti niti si jih predstavljati. Če je mogoče, naj ta izdelek pripada eni sami osebi.

VZDRŽEVANJE

Čiščenje tekstilnih in plastičnih delov: Operite izključno z mehko vodo in nevtralnimi milom (s temperaturo največ 30°C). Osušite naravno, ne izpostavljajte neposrednim virom toplote. *Čiščenje kovinskih delov:* Operite z mehko vodo in osušite. *Temperatura:* Izdelka ne izpostavljajte temperaturi nad 80°C. To bi lahko ogrozilo njegovo učinkovitost in varnost njegove uporabe. *Kemična sredstva:* Izdelek zavrzite, če pride v stik s kemičnimi reagenti, toplini in gorivi, ki bi lahko spremenili njegove lastnosti.

HRAMBA

Izdelek brez embalaže hranite v svežem in suhem prostoru, daleč od svetlobe in virov toplote, visoke stopnje vlažnosti, daleč od robov ali ostrih predmetov, korozivnih snovi in vseh drugih možnih povzročiteljev poškodb.

ODGOVORNOST

Podjetje C.A.M.P. spa oziroma distributer ne bosta priznala odgovornosti za poškodbe, rane ali smrt zaradi nepravilne uporabe izdelka ali zaradi predelave izdelka. Uporabnikova odgovornost je: da razume in upošteva navodila za pravilno in varno uporabo vsakega izdelka, ki je bil dobavljen od podjetja C.A.M.P. spa ali prek njega; da ga uporablja zgolj za dejavnosti, za katere je bil izdelan; in da izvaja vse varnostne postopke. Pred uporabo opreme premislite, kako bi v primeru nevarnosti izpeljali varno in učinkovito reševanje. Osebo tiste odgovorni za svoja dejanja in odločitve: ne uporabljajte te opreme, če niste sposobni sprejeti s tem povezanih nevarnosti.

GARANCIJA: 3 LETA

Ta izdelek ima 3 letno garancijo od datuma nakupa, ki velja za vse napake materiala ali izdelave. H garanciji ne spadajo: običajna obraba, modifikacije in predelave, malomarna hramba, korozija, poškodbe zaradi nezgod in malomarnosti ter načini uporabe, za katere ta izdelek ni namenjen.

SPECIFIČNE INFORMACIJE

PODROČJA UPORABE

Čelada z oznako EN 12492 (glej **tab.A**) je namenjena varovanju glave pred nevarnostjo padanja predmetov pri prakticanju alpinizma, plezanja in drugih vertikalnih športov, pri katerih se uporablja podobne tehnike.

Čelada z oznako EN 1077/B (glej **Tab.A**) je namenjena varovanju glave pred nevarnostjo trkov, ki so posledica padcev uporabnikov med prakticanjem alpskega smučanja in deskanja na snegu.

UPORABA

Izbira čelade: Čelada mora biti primerna načrtovani uporabi, kakor je navedeno v **tabeli A**.

Nastavitev: Da bi lahko čelada dobro ščitila, mora biti pravilno nameščena in pritrjena. Čelado pred vsako uporabo naravnajte, kakor sledi:

- 1) Nastavitev objemnega traku [2]

- Objemni trak odprite na največjo mero.
 - Postavite čelado na glavo.
 - Z mehanizmom za nastavitve skrajšajte objemni trak tako, da se bo prilegal obsegu vaše glave, kakor kaže **slika 1**.
- 2) Nastavitev podbradnega pasu **[3]** in zaponke (**slika 2**).
- 3) Speed Comp: Polnila so sestavni del čelade. Njihova naloga je, da zagotavljajo primerno zaščito, zato čelade ne smete uporabljati brez njih ali v primeru, da so poškodovana. Nadomestno polnilo za prednji del čelade je mogoče izbrati glede na velikost glave (**slika 4**).
- 4) Preizkus: S hitrimi gibi glave gor in dol ter levo in desno preverite, ali je čelada dobro pritrjena: čelada se na glavi ne sme premikati.

Pritrditev čelne svetilke: Čelno svetilko pritrдите tako, da s pomočjo ustreznih naprav za pritrđitev namestite njeno elastiko **[5]** (**slika 3**).

PREGLED

Poleg običajnih vizualnih pregledov pred, med in po uporabi mora ta izdelek od datuma njegove prve uporabe na vsakih 12 mesecev pregledati kompetentna oseba. Datum prve uporabe in vseh nadaljnjih pregledov mora biti zabeležen na kontrolnem listu izdelka: to dokumentacijo hranite vso življenjsko dobo proizvoda za možnost kontrole in sklicevanja. Preveriti je treba čitljivost oznak izdelka.

Če je ugotovljena katera izmed naslednjih pomanjkljivosti, izdelka ne smete več uporabljati:

- trajna lokalna deformacija lupine **[1]**
- razpoke na zunanji ali notranji površini lupine **[1]**
- okvare kovin

Če je ugotovljena katera izmed naslednjih pomanjkljivosti, je treba zamenjati okvarjeni del (**Tab.B**):

- slabo delovanje mehanizma za zapenjanje **[4]**
- slabo delovanje mehanizma za nastavitve objemnega pasu **[2]**
- izguba ali obraba podloge **[6]**
- zareze ali ožganine na šivih ali trakovih

Če se na izdelku ali na kakšnem izmed njegovih delov vidijo znaki obrabe ali pomanjkljivosti, jih je treba zamenjati, tudi če gre zgolj za sum. Pri padcu se lahko vsak element, ki je del varnostnega mehanizma, poškoduje. Zato ga je treba vselej pregledati pred ponovno uporabo. Vsak izdelek, ki je utrpel hud padec, je treba zamenjati, ker obstaja možnost strukturnih poškodb, ki niso vidne s prostim očesom.

ŽIVLJENJSKA DOBA

Življenjska doba izdelka je 10 let od datuma njegove prve uporabe in - upoštevajoč čas uskladiščenja - je ni mogoče podaljšati dlje od preteka 12 let od izdelave. (Če je npr. leto izdelave 2018, je življenjska doba do konca leta 2030) Navedena življenjska doba velja, če ni prišlo do vzrokov za njegovo neustreznost in pod pogojem, da se od datuma prve uporabe vsaj enkrat na vsakih 12 mesecev opravi pregled in se rezultati pregleda zabeležijo na kontrolnem listu izdelka. Naslednji dejavniki pa lahko dobo uporabnosti proizvoda skrajšajo: intenzivna uporaba, poškodbe sestavnih delov proizvoda, stik s kemičnimi sredstvi, visoke temperature, odrgnine, ureznine, močni udarci, neupoštevanje navodil o uporabi in hrambi. Če sumite, da proizvod ne zagotavlja več potrebne varnosti, se posvetujte s podjetjem C.A.M.P. spa ali distributerjem.

TRANSPORT izdelek zavarujte pred zgoraj navedenimi nevarnostmi.

X - OZNAKA

1. Ime in naslov proizvajalca
2. Ime opreme
3. Referenčna številka izdelka
4. Znak skladnosti z evropsko uredbo (EU) 2016/425

5. Ustrezajoči standard in leto njegove objave

EN 12492: Čelada za gornišvo

EN 1077/B: Čelade za alpske smučarje in deskarje na snegu. Čelade razreda A in B za alpsko smučanje, deskanje na snegu in sorodne dejavnosti. Čelade razreda A zagotavljajo sorazmerno večjo stopnjo varnosti.

Čelade razreda B odlikujeta boljše prezračevanje in večja prepustnost zvoka, vendar pa ščitijo manjšo površino glave in zagotavljajo nižjo stopnjo zaščite pred vdorom v notranjost čelade.

6. Teža čelade (zaokroženo na 50 g)

7. Razpon za nastavitve objemnega pasu

8. Mesec in leto izdelave

Y - SEZNAM IZRAZOV

[1] Lupina

[2] Nastavitev objemnega traku

[3] Podbradni pas

[4] Mehанизem za zapenjanje

[5] Naprava za pritrnitev

[6] Podloga

W1 - Ustanova, ki nadzoruje izdelavo tega izdelka:

W2 - Pooblaščenca ustanova za EU–pregled tipa:

J - KONTROLNI LIST

1. Model

2. Serijska številka

3. Mesec in leto izdelave

4. Datum nakupa

5. Datum prve uporabe

6. Uporabnik

7. Opombe

8. Pregled na vsakih 12 mesecev

9. Datum

10. OK

11. Ime/podpis

12. Datum naslednjega pregleda

РУССКИЙ

ОБЩАЯ ИНФОРМАЦИЯ

Группа компаний CAMP удовлетворяет потребности альпинистов и скалолазов своими легковесными и инновационными продуктами. Они разработаны, испытаны и изготовлены в сертифицированной системе качества, гарантирующей надежную и безопасную продукцию.

Эти инструкции информируют вас о правильном использовании изделия в течение всего срока его службы. **Ознакомьтесь, поймите и сохраните данное руководство.** Если вы потеряли инструкции, вы можете скачать их с веб-сайта www.camp-russia.ru. Сертификаты соответствия стандартам вы можете также скачать на нашем сайте. При розничной продаже должны предоставляться инструкции по эксплуатации на языке страны, в которой продукт продаётся.

ИСПОЛЬЗОВАНИЕ

Данное оборудование должно использоваться только обученными и компетентными лицами. Или же пользователь должен находиться под непосредственным контролем обученного и компетентного лица. Эта инструкция не научит вас альпинизму, скалолазанию или какой-либо другой подобной деятельности: вы должны получить квалифицированные инструкции перед использованием данного изделия. Альпинизм и любые другие виды деятельности, связанные с использованием данного оборудования опасны по своей природе. Последствиями неверного выбора, неправильного использования или плохого обслуживания оборудования могут стать причинение ущерба, серьезные травмы или смерть. Пользователь должен быть с медицинской точки зрения способен контролировать свою собственную безопасность и любые возможные чрезвычайные ситуации. Изделие должно использоваться только в соответствии с инструкцией изготовителя и никакие изменения к этой инструкции не могут быть внесены. Изделие может быть использовано в сочетании с любыми другими подходящими изделиями с соответствующими спецификациями и соответствующими EN

(ГОСТ) стандартами, с учетом ограничений каждого из изделий по отдельности. Эта инструкция описывает примеры неправильного использования данного изделия. Обратите внимание, что невозможно показать или представить все неправильные способы использования, и поэтому это изделие следует использовать только так, как указано изготовителем в данной инструкции. Если возможно, это изделие следует закрепить за отдельным пользователем как персональное.

ОБСЛУЖИВАНИЕ

Очистка текстильных и пластиковых деталей: промыть в чистой воде с нейтральным моющим средством (макс. температура воды 30°C) и высушить естественным путем, вдали от прямых источников тепла. *Очистка металлических деталей:* прополоскать в чистой воде, а затем высушить. *Температура:* Не подвергайте изделие воздействию температур выше 80°C, чтобы не повлиять на его характеристики. *Химическое воздействие:* немедленно выведите изделие из эксплуатации, если оно вступило в контакт с химическими веществами /реагентами, растворителями или топливом, что могло повлиять на его характеристики.

ХРАНЕНИЕ

Хранить оборудование следует неупакованным (в расправленном виде) в прохладном, сухом, темном месте; вдали от источников света, источников тепла, высокой влажности, острых кромок и коррозионно - опасных веществ, а также других возможных причин повреждения или износа.

ОТВЕТСТВЕННОСТЬ

Компания С.А.М.Р. спра или дистрибьютор не несет никакой ответственности за причинение ущерба, травмы или смерть в результате неправильного использования или изменений (самостоятельной модификации) продукции компании CAMP. Обязанностями самого пользователя всегда является: понимание и соблюдение инструкций по правильному и безопасному использованию любого из продуктов компании CAMP; использование этого продукта только по его прямому назначению для целей, для которых он предназначен; исполнение всех надлежащих процедур безопасности. Перед использованием оборудования вы должны сами предпринять все необходимые шаги для ознакомления с методами спасения при возникновении чрезвычайной ситуации. Вы лично принимаете на себя все риски и несете ответственность за свои действия и решения: если вы не способны или не можете принять на себя эти риски и ответственность – не используйте данное оборудование.

3 ГОДА ГАРАНТИИ

Этот продукт имеет гарантию от любого дефекта материалов или производства в течение 3 лет с даты покупки. Гарантия не распространяется на: нормальный рабочий износ; модификации или изменения; неправильное хранение; коррозию; ущерб в результате несчастного случая или небрежности; использование не по назначению.

ИНФОРМАЦИЯ ОБ ИЗДЕЛИИ

ОБЛАСТЬ ПРИМЕНЕНИЯ

Каски с маркировкой EN 12492 (смотри **Табл.А**) предназначены для защиты головы от падающих объектов при занятиях альпинизмом, скалолазанием и другими видами спорта на вертикали, использующими подобные техники.

Каски с маркировкой EN 1077 / В (смотри **Табл.А**) предназначены для защиты головы от ударов вследствие падений пользователя при катании на горных лыжах и сноуборде.

ИСПОЛЬЗОВАНИЕ

Выбор каски: Каска должна подходить для предполагаемого использования, как указано в **таблице А**.

Регулировка: Для выполнения своей защитной функции каска должна быть правильно отрегулирована. Перед каждым использованием, необходимо выполнить следующие действия по регулировке:

- 1) Регулировка оголовья [2]

- Установите регулировку на максимально возможный размер.

- Надеть каску на голову.
- Затяните оголовье до необходимого размера вашей головы при помощи регулировки, показанной на **рис.1**.

2) Регулировка подбородочного ремня [3] и застегивание пряжки (**рис.2**).

- 3) Speed Comp: внутренняя подкладка является составной частью каски; для того, чтобы гарантировать необходимую защиту, каску нельзя использовать без этих подкладок или если они повреждены. Запасные подкладки для передней части поставляются в комплекте с каской и могут быть заменены пользователем в зависимости от размеров головы (**рис.4**).
- 4) Контроль: для проверки правильности регулировки, потрясите головой вверх-вниз и влево-вправо: каска должна остаться в прежнем положении.

Крепление налобного фонаря: Вставьте эластичные резинки налобного фонаря в устройство фиксации [5], расположенные на каске (**рис.3**).

ДЕТАЛЬНАЯ ПРОВЕРКА

В дополнение к обычным проверкам перед каждым использованием (а также во время использования и после него), этот продукт должен проверяться компетентным лицом каждые 12 месяцев, начиная с даты первого использования; даты этой и последующих проверок должны быть записаны в паспорте продукта (журнале учета). Сохраняйте эти записи для проверок и ссылок на протяжении всего срока службы устройства. Проверяйте читаемость маркировки изделия.

В случае наличия одного из следующих дефектов, изделие должно быть немедленно выведено из эксплуатации:

- деформация внешней оболочки [1]
- наличие трещин на наружной или внутренней поверхности каски [1]
- поломка клепок

При наличии одного из следующих дефектов поврежденная часть должна быть заменена (**Таб.В**):

- плохая работа застегки [4]
- плохая работа системы регулировки оголовья [2]
- отсутствие или плохое состояние подкладки [6]
- наличие разрывов, порезов и/или истирания на швах или подбородочном ремешке.

Любой продукт или компонент, обнаруживающий какой-либо дефект или износ, или просто вызывающий сомнения, должен быть выведен из эксплуатации незамедлительно. Каждый элемент, являющийся частью системы безопасности, может быть поврежден во время падения и поэтому всегда подлежит проверке перед продолжением использования. Не используйте изделие после сильного падения, потому что оно могло получить повреждения, даже если не наблюдаются внешних признаков поломки.

СРОК СЛУЖБЫ

Срок службы изделия 10 лет с момента первого использования (с учетом хранения) и в любом случае не может быть больше 12 лет от года производства (таким образом, если изделие произведено в 2018, его срок службы не может быть больше конца 2030 года или 10 лет с момента первого использования – в зависимости от того, что наступит раньше). Срок службы предполагает, что изделие может быть отбраковано во время периодических инспекций, которые должны проводиться не реже, чем один раз в 12 месяцев. Следующие факторы могут сократить срок службы продукта: интенсивное использование; повреждение элементов оборудования; контакт с химическими веществами, высокими температурами; сильные нагрузки и трение при использовании; истирание и трещины на корпусе; неправильное хранение, обслуживание и транспортировка. Если у вас возникло сомнение в безопасности и надежности продукта, пожалуйста, перед дальнейшим использованием, свяжитесь с CAMP или вашим дистрибьютором.

ТРАНСПОРТИРОВКА Следует защитить изделие от перечисленных выше рисков.

X - МАРКИРОВКА

1. Название и адрес производителя
2. Название устройства
3. Артикул изделия
4. Маркировка о соответствии Европейским Нормам (EU) 2016/425
5. Соответствующий стандарт и год его публикации
EN 12492: Каска для скалолазания
EN 1077/B: Каски для горных лыж и сноуборда. Оба класса А и В по этому стандарту предназначены для горнолыжников и сноубордистов. Класс А предполагает больший уровень защиты. Класс В предполагает большую вентиляцию и слышимость, но защищает меньшую площадь головы и имеет меньший уровень защиты от проникновения.
6. Масса каски (округленная до 50 г)
7. Диапазон регулировки оголовья
8. Месяц и год производства

Y - СОСТАВНЫЕ ЧАСТИ

- | | | |
|----------------------|--------------------------|---------------------------|
| [1] Внешняя оболочка | [2] Регулировка оголовья | [3] Подбородочный ремешок |
| [4] Система застежки | [5] Устройство фиксации | [6] Подкладка |

W1 - Организация, осуществляющая контроль за производством

W2 - Лаборатория, проводившая испытания по стандартам EU

Y - БЛАНК ОСМОТРА

- | | | |
|-----------------|--------------------------------|------------------------------|
| 1. Модель | 2. Серийный номер | 3. Месяц и год производства |
| 4. Дата покупки | 5. Дата первого использования | 6. Пользователь |
| 7. Комментарии | 8. Инспекции каждые 12 месяцев | 9. Дата |
| 10. ОК | 11. Имя/Подпись | 12. Дата следующей инспекции |

漢語

总述

CAMP用创新和轻便的产品满足每一个登山者的需求。这些产品的设计、测试和制造都确保在经认证的质量体系内实现，确保产品可靠而安全。本说明书用于指导在产品整个寿命期间如何正确使用：**请认真阅读、理解并妥善保存本说明**。如果意外丢失，可到网站www.camp.it下载说明书。符合欧盟规章的声明可从本网站上下载。零售商应提供产品出售的所在国家语言的说明书。

使用方法

本产品只能由经过训练的合格人员使用，或者在经过训练的有经验的人的指导监督下使用。本产品的使用说明中不包含对攀岩、登山以及任何其它相关运动的技巧说明。在使用本产品之前，使用者应该已接受过适当的培训。攀岩以及其它需使用本产品的运动皆具有潜在危险性。对产品不正确的选择、使用和保养有可能造成损失，导致受伤甚至死亡。使用者应具备资格以及检查其安全性的能力，并能够处理紧急情况。使用者必须严格按照下述说明使用本产品，并禁止对产品擅自修改。在与其它装备配合使用时，必须选用性能相适应并符合欧洲标准（EN）的装备，并应考虑到整套装备中单个组件的极限。在使用说明中我们列举了一些有代表性的对产品错误使用的例子，但是在实际运用中存在着众多其它错误运用的实例，我们在此不可能一一列举。如有可能，应将本产品视为个人专用的攀登装备。

养护

织物部分和塑料部分的清洁：请只用清水和中性肥皂进行清洗（水温不要超过30°C），然后置于远离高温热源处自然晾干。

金属部分的清洁：用清水清洗，然后擦干。

温度：将本产品保持在80°C以下，以避免影响产品的性能和安全保护能力。

化学制品：如果产品与化学制品、溶剂或汽油发生接触，有可能对产品的性能产生影响，因此请不要继续使用产品。

保存

脱去包装的产品的存放地点应该凉爽干燥、远离光照和热源、远离高温度和腐蚀性物质、远离边角和锐器以及其它有可能对产品造成损坏的因素。

责任

C.A.M.P.股份公司或经销商对由于使用不当或对产品擅自修改而造成的损失、伤害或死亡概不负责。对于C.A.M.P.股份公司或者其经销商提供的各种产品，使用者有责任了解产品的使用方法，并按照说明书对产品进行正确和安全地使用，仅限于在产品的设计用途范围内使用，并实施全部的安全保证步骤。使用之前，应做好在紧急情况下进行救助的准备，并确保产品处于足以安全有效实施救助工作的状态。每个人应对自己的行为 and 决定负责，如果您不能承担风险，请不要使用本产品。

3年保修

本产品自购买之日起3年保修，可保修材料或制造的任何缺陷。以下情况不属于保修范围：正常的使用损耗、不正确的保存、腐蚀、由于意外事故或疏忽造成的损坏、在产品的用途范围之外使用所造成的损坏。

产品说明

应用范围

标记着EN 12492（参见**表A**）的头盔是用来在进行滑雪攀登、攀岩以及其他使用类似技术的垂直运动期间防止物品坠落危险的头部保护装置。

标记着EN 1077/B（参见**表A**）的头盔是用来在进行高山滑雪以及单板滑雪期间在使用者坠落后防止撞击危险的头部保护装置。

使用方法

使用方法

头盔的选择

选择头盔时应根据使用者所要进行的运动种类来选择，如**表A**所示。

头盔的调节

为使头盔起到保护作用，请您将头盔正确佩戴和固定。

使用之前，请按照以下步骤对头盔进行调节：

1) 调整头围圈 [2]

- 先将头围圈调整到最大尺寸。

- 然后戴上头盔。
 - 如图1所示转动头围调节旋钮，按照自己的头部尺寸将头围圈调整到合适的位置。
- 2) 调节下颌固定带[3]，然后将下颌固定卡扣锁好（图2）。
- 3) Speed Comp型：填充物是并入头盔的部分，目的是为了有足够的保护性，如果头盔没有填充物或者填充物因故受损，则不应该使用。配有用作替换的前额填充物根据头的大小是可以更换的（图4）。
- 4) 检查：按照以下方法检查头盔的佩戴是否正确：头部从上到下、从左到右快速摇动，头盔不应发生移动。
- 头灯的固定：**将头灯弹性带套在头盔上，并通过头灯固定扣[5]将头灯固定在头盔上（图3）。

年检

除了之前的可见常规检查外，在每次使用期间和之后，都应由一位具备资质的人员进行检验，从第一次使用产品算起频率为12个月；必须在产品的年检表上记录此检验日期以及其后的检查，保存好文件以便在产品的整个寿命期间进行查阅和参考。检查产品上的各个标记是否清晰可辨。

在出现以下缺陷之一时，不可使用本产品：

- 头盔外壳[1]发生局部永久性变形
- 头盔外壳[1]的外表面或内表面出现裂缝
- 存在铆接缺陷

如果出现以下缺陷之一，应将有关缺陷的部分予以更换(表B)：

- 下颌固定卡扣[4]有缺陷，工作不良
- 头围圈的调节系统[2]有缺陷，工作不良；
- 内衬垫[6] 缺少或者状况恶劣；
- 缝线接缝处或固定带有切痕和/或烧灼痕迹。

如果本产品或者其中的某个部位出现磨损或损坏的迹象，即使仅存有怀疑且很不确定也必须进行更换。在坠落过程中每个与保证人身安全相关的部件都有可能受到损坏，因此再次使用之前必须要进行检查。经受了严重冲坠的产品应予以更换，因为有可能受到了肉眼难以发现的结构性损坏。

使用寿命

使用寿命是从首次使用产品算起的10年，并考虑使用后存放的时间。在任何情况下不能超出生产日期后的第十二年年底（如：生产日期为2018年，使用寿命至2030年底）。使用寿命的前提为：不存在将其造成废弃的原因，以及从第一次使用产品起，每12个月至少进行一次定期检查，并将检查结果记录在产品寿命表格上。

然而以下因素会减少产品的使用寿命：使用频繁、产品部件的损坏、与化学成分接触、高温、摩擦、切割、剧烈碰撞以及使用和保存不当。如果怀疑产品不能继续提供必要的安全保护，请与C.A.M.P.股份公司或者经销商及时取得联系。

运输

对产品予以适当保护，避免发生上述对产品可能造成损坏的情况。

X - 标记

1. 制造商名称及地址
2. 设备名称
3. 产品参考号
4. 符合2016/425欧盟（UE）规章的标志

5. 参考标准和出版年份

EN 12492: 該頭盔適用於登山

EN 1077/B: 用于进行高山滑雪或滑雪板运动的头盔。A级和B级的头盔适用于高山滑雪、滑雪板或类似的活动。A级头盔能提供相对更高的保护。B级头盔则透气性更强而且听力更佳，但对头部面积的保护覆盖小一些，所以对于抵抗侵入性危险的保护性也较小。

6. 头盔重量（上下偏差在50克范围以内）

7. 头围圈的调节范围

8. 生产年月

Y - 各部位名称

[1] 头盔外壳

[2] 头围圈的调节系统

[3] 下颌固定带

[4] 下颌固定卡扣

[5] 头灯固定扣

[6] 头盔内衬垫

W1 - 检查产品制造的机构

W2 - EU标准的指定认证机构

J - 使用寿命卡

1. 型号

2. 编号

3. 生产年月

4. 购买日期

5. 首次使用日期

6. 使用者姓名

7. 备注

8. 每12个月定期年检

9. 日期

10. 合格

11. 姓名/签字

12. 下次年检日期

日本語

概要

カンパ (C.A.M.P.) グループは、軽量で最新技術を反映した製品をお届けすることで、登山家やクライマーのご要望にお応えします。信頼性と安全性を持つ製品を提供するために、製品の設計、試験、製造を品質管理体制の中で実施しています。この取扱説明書は、製品の全使用期間における適正な使用について説明するためのものです。説明書を読み、理解し、保管してください。説明書を紛失した場合、ウェブサイトの (www.camp.it) からダウンロードすることができます。EU適合宣告書は同ウェブサイトからダウンロードできます。販売業者は本製品が販売される国の言語で書かれた取扱説明書を添える必要があります。

用途

この製品は、訓練を受け、有能な人または訓練を受け、有能な人の監督のもとにのみ、使用される必要があります。取扱説明書によって、クライミング、登山、その他の関連活動の技術を学習することはできません。この製品を使用する前に、十分な訓練を受ける必要があります。クライミング、およびそれに関連する活動は、危険を伴う行為です。誤った選択や使用、製品の誤った手入れ・点検がなされた場合、損害、重傷、死亡を引き起こす可能性があります。使用者は製品の使用に適した水準を医学的に満たしている必要があります。使用者には自らの安全を確認し、緊急事態に対処できるだけの能力が必要です。製品は以下に説明する方法でのみ使用する必要があります。また、製品を改造してはいけません。製品は適した特徴を持ち、欧州規格 (EN) に適合する製品と組み合わせて使用される必要があります。その際、製品の各品の限界を考慮してください。取扱説明書には不適切な使用例がいく

つが説明されています。しかし、不適切な使用例は他にまだ多く存在し、それらを列挙したり、想像することはできません。この製品は、可能な限り個人所有で管理し、複数人での共有は避けてください。

お手入れ

布製部分とプラスチック製部分のクリーニング 淡水（最高水温30°C）で中性洗剤を使用して洗浄し、直接の熱源から遠ざけて自然乾燥させてください。

金属製部分のクリーニング 淡水で洗浄し、乾燥させてください。

温度 性能と安全性を低下させないために本製品は80°C未満に保ってください。

化学物質 化学物質、溶剤、燃料と接触した場合、製品の性能が損なわれることがありますので、製品を廃棄してください。

保管

梱包から取り出した製品は、乾燥した冷所に保存し、光や熱源、高湿度、鋭利なエッジや物、腐食を引き起こすものやその他損害を与える可能性のあるものから遠ざけてください。

責任

カンパ株式会社（C.A.M.P. spa）または販売業者は、製品の不適切な使用法や改造に起因する損害、負傷、死亡については一切の責任を負いかねます。カンパ株式会社が提供した、あるいはカンパ株式会社を通じて提供された、各製品の正しく安全な使用法のための取扱説明書を理解し、その指示に従うこと、製品が指定の用途に合う活動のみに使用されること、安全のためのすべての手続きを踏むことは使用者の責任であるとし、製品を使用する前に、非常の場合に安全に効率よく実施されるべき救助について考慮してください。自らの行動と決定については本人が責任を持ってください。自らの行動と決定に起因するリスクの責任を持つことができない場合は、この製品を使用しないでください。

3年間保証

本製品には、原材料または製造過程における全ての欠陥に対して、お買い上げ日から3年間の期間に保証が適用されます。次のような場合は保証の対象にはなりません：通常の磨耗、改造や改変、不適切な保管、腐食、事故や過失による損傷、用途に不適な使用。

製品について

概略

EN12492のマーキングがあるヘルメット（表Aを参照）の用途は、登山およびクライミングその他の類似技術を使用する登攀スポーツ活動中に、落下物から頭部を身を守ることです。

EN1077/Bのマーキングがあるヘルメット（表Aを参照）の用途は、スキー登山とスノーボード活動中の転倒にともなう衝撃から使用者の頭部を守ることです。

使用方法

ヘルメットの選択

このヘルメットが使用目的に適したものであることを表Aを参照して確認してください。

調整

頭部保護の機能を果たすためには、ヘルメットは正しく着用・固定される必要があります。ご使用前にはいつも次のような調整をおこなってください。

1) 頭囲の調整[2]

- 頭囲を実際よりも大きめのサイズに合わせてください。
- ヘルメットを頭に着用してください。
- 図1に示されているように頭囲アジャスタを締め付けて、頭のサイズに合わせるようにしてください。

2) あごひも[3]と開閉システム(図2)の調整

3) スピード・コンパ : クッションはヘルメットの一部分です。適正な保護性能を確保するために、クッションのない状態あるいは損傷した状態でヘルメットを使用してはいけません。使用者の頭部のサイズによって付属の前部クッションと交換することができます(図4)。

4) 点検

頭を上下および左右に振り動かして、ヘルメットがずれないかどうかを点検してください。ヘルメットは動かないようにする必要があります。

ヘッドランプの固定

ヘッドランプは、伸縮ベルトを通し、固定具[5](図3)で留めて、ヘルメットに固定してください。

定期点検

使用の前後で目で見えておこなう通常の点検に加えて、本製品は製品の最初の使用日から12か月ごとに、十分な知識を持つ人によって点検される必要があります。この日付と次の点検の日付の記録は、製品のライフシートに記録される必要があります。点検や製品の寿命についての資料を保管してください。製品の規格認証が読み取れることを確認してください。

次のような欠陥がある場合、製品の使用を禁止してください。

- 帽体[1]に永久的な局部の変形がある場合
- 帽体[1]の外側または内側の表面に亀裂がある場合
- リベット接合に欠陥がある場合

次のような欠陥がある場合、欠陥のある部分を交換してください(表B)。

- 開閉システム[4]の調子が悪い場合
- あごひもの調整システム[2]の調子が悪い場合
- 衝撃吸収ライナ[6]が欠けていたり、良好な状態にない場合
- 縫合部やひも類に切れた部分や焦げた部分がある場合

製品またはその構成部分に消耗や欠陥が見受けられる場合、あるいはその疑いがある場合、製品を交換する必要があります。安全システムを構成する要素は落下時に損傷を受けた可能性がありますので、使用する前に点検する必要があります。深刻な落下時に使用されていた製品は、肉眼では見えない構造的損傷を受けた可能性がありますので、すべて交換される必要があります。

製品の寿命

製品の寿命は最初の使用時から10年です。在庫期間も考慮すると、いずれにしても製造年から12年目の年末以降は使用できません(例、2018年製の場合、寿命は2030年末まで)。ここで定義された製品の寿命は、製品を使

用禁止につながる原因がなく、製品の最初の使用時から少なくとも12か月に1度は定期点検して、製品のライフシートに点検結果を記録した場合に限ります。次の要因は製品の寿命を短くする可能性があります: 集中した使用、製品のコンポーネントへの損害、化学物質との接触、高温、摩擦、切断、激しい衝突、使用や推奨した保管方法の誤り。製品の安全性と信頼性が疑わしい場合、カンパ株式会社または販売業者にお問い合わせください。

輸送

製品を上記にあげたリスクにさらさないようにしてください。

X - 規格適合

1. メーカーの名称と住所
2. 装具の名前
3. 製品番号
4. 欧州規則 (2016/425) への適合性を示すマーキング
5. 関連法とその公布年
EN 12492: 登山用ヘルメット

EN 1077/B: 欧州規格1077/Bに適合したアルペンスキーとスノーボード用のヘルメット。クラスAおよびBのヘルメットはアルペンスキー、スノーボード、その他類似スポーツ用です。クラスAのヘルメットはクラスBの製品とくらべて保護性能が高くなっています。クラスBのヘルメットはクラスAの製品より風通しがよく、外部の音も聞こえやすいかわり、頭部の保護面積が狭く、耐貫通性に劣ります。

6. ヘルメット重量 (50g未満切り上げ)
7. 頭囲の調整範囲
8. 製造年月日

Y - 各部の名称

- | | | |
|------------|-------------|-------------|
| [1] 帽体 | [2] 頭囲アジャスタ | [3] あごひも |
| [4] 開閉システム | [5] 固定具 | [6] 衝撃吸収ライナ |

W1 - 認証機関番号

W2 - 当該タイプのEU検査を実施する公認機関:

J - ライフシート

- | | | | |
|----------|-------------|-------------|----------------|
| 1. モデル | 2. シリアルナンバー | 3. 製造年月日 | 4. 購入日 |
| 5. 初回使用日 | 6. ユーザー名 | 7. 注記 | 8. 12か月ごとの定期点検 |
| 9. 年月日 | 10. OK | 11. 氏名 / 署名 | 12. 次回定期点検日 |

일반 설명서

CAMP는 가볍고 혁신적인 제품을 필요로 하는 산악인들의 목소리에 귀를 기울입니다. 신뢰할 수 있고 안전한 제품을 공급하기 위해, 품질을 인증받은 시스템 내부에서 설계, 검증 및 제조하였습니다. 이 취급 설명서는 제품수명이 유지되는 동안 제품을 정확한 방법으로 사용하도록 정보를 제공하는 것을 목표로 합니다. **이 취급 설명서를 읽고, 이해하고, 지킵시오.** 취급 설명서를 분실했을 경우, 웹사이트 www.camp.it에서 내려받으십시오. 웹사이트에서 EU 적합성 선언을 내려받을 수 있습니다. 판매자는 제품이 판매된 해당 국가 언어로 쓰인 사용 안내서를 제공해야 합니다.

사용

이 제품은 훈련을 받은 사람이거나 해당 자격이 있는 사람, 혹은 이런 사람의 감독하에서만 사용할 수 있습니다. 이 설명서에는 암벽등반이나 산악등반 혹은 기구와 관련된 스포츠 기술에 대한 설명은 없으므로 이 기구를 사용하려면 이미 사용 용도를 알고 있어야 합니다. 암벽등반과 같이 이 기구를 사용하는 스포츠는 위험을 초래할 수 있습니다. 기구를 잘못 선택했거나 잘못 사용했을 때는 기구를 잘못 정비했을 때는 사고, 위험한 부상이나 죽음을 초래할 수 있습니다. 사용자는 의학적으로 적합한 건강상태여야 하며 자신의 안전을 점검하고 비상 상황을 관리할 수 있는 능력을 갖추어야 합니다.

이 기구는 밑에 열거한 사용방법 설명대로 사용해야 하며 절대로 함부로 손을 대서는 안 됩니다. 다른 부품과 함께 이용할 때는 유럽 연합법 (EN)의 합격품이어야 하며 각각의 부품들마다 한정된 능력이 있으므로 여기에서 법에서 지정한 팔러티를 갖춘 부품이어야만 합니다. 이 설명서에서는 부적절한 사용의 예를 들었는데 그 외에 무수히 많은 부적합 사례가 있을 수 있습니다. 사람을 다루듯이 조심하여 다루십시오.

정비

전이나 플라스틱으로 된 부분에 대한 세척: 중성세제와 물만으로 (최대 온도 30°C) 닦고 직접 열을 쬐지 말고 자연스럽게 말리십시오.

메탈로 된 부분에 대한 세척: 물로 닦고 말리십시오.

온도: 제품은 80°C 이하에서 보관해야만 제품의 안전과 효능을 손상시키지 않습니다.

화학제품: 제품에 화학제품, 솔벤트, 휘발유 등이 떨어졌을 때는 제품의 고유능력을 손상시킬 수 있습니다.

보관

제품은 시원하고, 빛이나 열을 직접 쬐지 않은 장소에, 습기가 많은 곳을 피하고 끝이 뾰족한 물건 등과 제품을 상하게 하는 물질이나 해를 끼칠 수 있는 물건에서 멀리 피해 보관하십시오.

책임

제품을 이해하고 올바르게 사용하며 이 제품을 사용할 수 있는 스포츠에만 사용하고 올바른 순서를 따르는 것은 사용자의 의무입니다. 올바르게 사용하지 않은 것에는 C.A.M.P. spa 회사나 대리점에서는 책임을 지지 않습니다. 이 기구는 비상용 안전 기구처럼 안전하고 효과적으로 사용해야 합니다. 여러분의 판단과 행동에 전적으로 책임이 있으므로 위험을 초래할 수 있는 상황에서는 이 제품을 사용하지 마십시오.

3년 책임보상

이 제품의 모든 소재 또는 제조상의 결함에 대한 품질 보증은 구매일로부터 3년간 유효합니다. 사용으로 인해 생긴 마모, 제품을 임의로 수리한 것, 잘못된 보관을 했거나, 부식, 과실로 생긴 사고로 인한 손상과 제품을 원래 목적으로 사용하지 않은 것

에서는 책임을 지지 않습니다.

제품 설명

적용 분야

EN 12492 마크(표A 참조)가 있는 헬멧은 등산, 등반 및 기타 유사한 기술을 사용하는 버티컬 스포츠에서 추락하는 물체로 인한 위험에서 머리를 보호하기 위해 사용하는 제품입니다.

EN 1077/B(표A 참조)가 있는 헬멧은 알파인 스키 및 스노보드에서 사용자의 추락으로 인한 충돌의 위험에서 머리를 보호하기 위해 사용하는 제품입니다.

사용 방법

헬멧 선택

헬멧은 도표 A 에 나온 사용 용도에 따라 올바르게 사용하십시오.

조절 방법

헬멧의 보호 기능을 최대한 발휘하게 하려면 바르게 착용하고 올바르게 잠금하십시오. 사용하기 이전에 다음과 같이 조절 기구를 확인하십시오:

1) 머리 둘레 조절하기 [2]

- 머리 둘레는 처음 원래 치수보다 크게 합니다.
- 헬멧을 머리에 쓰십시오.
- 그림 1 처럼 조절 시스템을 올려 여러분의 머리 치수에 맞도록 조이십시오.

2) 턱 밑을 조여주고 잠금장치를 조절하십시오 [3] (그림 2)

3) Speed Comp: 패딩은 헬멧에 통합된 구성요소로서 적합한 보호 기능을 보장하므로, 패딩 없이 또는 손상된 상태에서 헬멧을 사용하지 말아야 합니다. 함께 제공된 패딩은 머리카기에 따라 교체할 수 있습니다 (그림 4).

4) 점검 사항

머리를 상하 좌우로 움직여서 착용이 잘 됐는지 확인합니다. 헬멧이 흔들리지 않고 제자리에 남아 있어야 합니다.

정면 라이트 고정하기

라이트는 고정 고무 끈을 사용하여 헬멧에 고정합니다 [5] (그림 3)

재검사

눈에 보이는 부분에 대한 정상적 확인 이외에, 장비를 사용하기 전후에 12개월 이상의 제품 사용 경력을 지닌 자격 있는 사람이 제품을 검사해야 합니다. 검사 일자 및 그 확인 작업을 제품 수명 카드에 기록하십시오. 이 문서를 제품 수명이 지속하는 동안 확인 및 참조용으로 보관하십시오. 제품에 마킹한 글자를 읽을 수 있는지 확인합니다.

다음과 같은 결함 중 하나가 있는 경우, 제품을 더는 사용하면 안 됩니다.

- 머리 보호대에 부분적이라도 형상이 찌그러졌을 때 [1]
- 머리 보호대 외부와 내부에 금이 갔을 때 [1]
- 리벳에 손상이 있을 때

다음과 같은 손상이 있을 때는 부품 교환을 하십시오 (표 B):

- 잠금장치가 잘 작동이 안 된다 [4]
- 머리 둘레 조절장치가 잘 작동이 안 된다 [2]
- 내부의 쿠션이 없거나 안 좋은 상태 [6]

- 박음질한부분이나 끈이 절단됐거나 볼에 그을렸을때

한가지 소재품이나 부품들에 마모흔적이나 손상이 있을때는 조금만 의심이 있어도 바꿔주도록 합니다. 안전 시스템을 이루는 부품들은 한번 떨어진 경우에는 손상이 있을수 있으므로 재사용하기전 항상 검사를 하십시오. 만약 치명적인 낙하가 있었을 경우에는 반드시 바꿔주어야 합니다. 눈에 보이지 않더라도 구조적인것이 손상

이 있을수 있습니다.

수명기간

제품수명은 제품을 처음 사용한 날로부터 10년간이며, 보관을 고려했을때, 어떤 경우에도 제조일로부터 12년이 지난 날로부터 수명이 더 연장될 수 없습니다. (예: 2018년 제조품, 수명은 2030년이 끝날때까지) 제품수명이 의미하는 것: 제품사용 중단을 초래할 이유가 없고 제품을 처음 사용한 날짜로부터 12개월마다 적어도 한번 주기적으로 점검을 실행하고 제품수명카드에 그 결과를 기록하는 경우에 그렇습니다. 다음과 같은 상태에서는 수명이 단축될 수 있습니다; 지나친 사용, 제품 부품의 손상, 화학제품에 닿았을때, 온도가 너무 높은 상태, 굽히거나 벗겨짐, 강한 충격, 잘못 사용했을때나 잘못 보관한 경우. 이런 경우에는 제품의 안전을 보장할수 없으므로 제품의 안전에 의심이 가는 경우 C.A.M.p spa 회사나 대리점에 문의 하십시오.

운반

위에 열거한 위험에서 제품을 보호해서 운반하십시오.

X - 마킹

1. 제작사 이름 및 주소
2. 장비명
3. 제품참조
4. 유럽(UE) 2016/425 규정 준수 마크
5. 참조할 규정 및 계시연도

EN 12492: 등산가를 위한 헬멧

EN 1077/B: 스키 및 스노우보드용 헬멧. A 및 B 등급 헬멧은 헬멧, 스노우보드 및 기타 유사 활동용입니다. B 등급 헬멧은 통기성과 가청성이 더 좋지만 머리 부분의 보호되는 영역이 줄어들고 관통에 대한 보호 수준이 더 낮아집니다.

6. 헬멧 무게 (대략 50g에 근접)
7. 머리둘레 조절 범위
8. 제조연월

Y - 사용이름

[1] 머리보호대 [2] 머리둘레 조절기 [3] 턱끈 [4] 잠금장치 [5] 픽싱기구 [6] 내부쿠션

W1 - 제품 생산을 점검하는 기관

W2 - EU 시험 테스트 인증 기관

J - 수명도표

- | | | | |
|--------------|-----------|-----------|---------------|
| 1. 모델 | 2. 시리즈 넘버 | 3. 제조연월 | 4. 구입날짜 |
| 5. 처음 사용한 날짜 | 6. 사용자 | 7. 지시사항 | 8. 12개월마다 검사 |
| 9. 날짜 | 10. OK | 11. 이름/서명 | 12. 다음 점검 사날짜 |



LIFE SHEET - SCHEDA DI VITA - FICHE DE DURÉE DE VIE

.....
1. Model - Modello - Modèle

.....
2. Serial number - Numero di serie - Numéro de série

.....
3. Month/Year of manufacture - Mese/Anno di fabbricazione - Mois/Année de fabrication

.....
4. Purchase date - Data di acquisto - Date de l'achat

.....
5. Date of first use - Data del primo utilizzo - Date de la première utilisation

.....
6. User - Utilizzatore - Utilisateur

7. Comments - Note - Commentaires

.....

.....

.....

8. Inspection every 12 months - Controllo ogni 12 mesi - Inspection tous les 12 mois

9. Date

Data
Date

10. OK

11. Name/Signature

Nome/Firma
Nom/Signature

12. Date next control

Data prossimo controllo
Date du prochain contrôle

9. Date	10. OK	11. Name/Signature	12. Date next control
Data Date		Nome/Firma Nom/Signature	Data prossimo controllo Date du prochain contrôle

**INSTRUCTION MANUAL
MANUALE ISTRUZIONI
MANUEL D'INSTRUCTIONS**



is a brand owned by **CAMP** SPA

CONCEZIONE ARTICOLI MONTAGNA PREMANA

Via Roma 23, 23834 Premana (LC) - ITALY

Tel. +39 0341 890117 Fax +39 0341 818010

www.camp.it - contact@camp.it

September 2018 - Rev. 0 - © C.A.M.P. S.p.A.

