



www.kong.it

Tel +39 0341 630506 - Fax +39 0341 641550

I - 23804 MONTE MARENZO (LC)

Via XXV Aprile, 4

KONG s.p.a.

BACK - UP

BACK - UP

KONG s.p.a.

Via XXV Aprile, 4

I - 23804 MONTE MARENZO (LC)

Tel +39 0341 630506 - Fax +39 0341 641550

www.kong.it



OBECNÉ INFORMACE

1 - Informace dodané výrobcem (dále pouze "informace") si uživatel musí přečíst a pochopit je ještě před použitím výrobku. **Upozornění:** Přestože informace týkající se popisu vlastností, možného použití výrobku, jeho montáže, demontáže, údržby, skladování, dezinfekce obsahují některé rady pro použití, nesmí se nikdy v reálných situacích považovat za návod k použití (stejně jako návod k použití a údržbě automobilu nevysvětluje, jak řídit, a nenahrazuje autoškolu).

Upozornění: Lezení po skalách i po ledu, slaňování s dvojitým lanem, lezení po zajištěných cestách (via ferrata), speleologie, skialpinismus, canyoning, průzkum, záchranářství, stromolezectví a výškové práce - to vše jsou činnosti s vysokým stupněm rizika, při kterých může dojít také ke smrtelným úrazům. Nacvičte si použití tohoto výrobku a ujistěte se, že jste plně pochopili princip jeho činnosti.

V případě pochybností neriskujte, ale zeptejte se.

Pamatujte, že:

- tento výrobek musí být používán výhradně připravenými a kompetentními osobami, protože v opačném případě musí být uživatel pod neustálým dohledem takovýchto osob, které musí ručit za jeho zabezpečení,
- jste osobně odpovědní za znalost tohoto výrobku a za zvládnutí jeho použití a bezpečnostních opatření,
- jedině vy na sebe kompletně berete všechna rizika a odpovědnost za jakoukoli škodu, zranění nebo smrt vás samotných nebo třetích osob, související s použitím kteréhokoli

výrobku společnosti KONG S.p.A., bez ohledu na jeho typ. Pokud na sebe nejste schopni vzít tuto odpovědnost a přijmout tato rizika, vyhněte se použití tohoto výrobku.

2 - Před použitím a po použití proveďte všechny kontroly popsané v informacích specifických pro každý výrobek; zejména se ujistěte, že je výrobek:

- v optimálním stavu a že funguje správně,
- vhodný pro použití, pro které jej hodláte použít: za dovolené se považují pouze techniky znázorněné bez přeškrtnutí a každé jiné použití je zakázáno: **hrozi smrtelné nebezpečí!**

3 - Máte-li minimální pochybnosti o bezpečných podmínkách a funkčnosti výrobku, okamžitě proveďte jeho náhradu. Po pádu do prázdna již výrobek nepoužívejte, protože neviditelné vnitřní poškození a deformace mohou výrazně snížit jeho odolnost. Nesprávné použití, mechanická deformace, náhodný pád zařízení z výšky, opotřebení, chemická kontaminace, vystavení teple nad rámec běžných klimatických podmínek (pro kovové výrobky: $-30/+100^{\circ}\text{C}$ - výrobky s textilními součástmi: $-30/+50^{\circ}\text{C}$) představuje některé příklady jiných příčin, které mohou snížit, omezit a dokonce zrušit životnost výrobku.

4 - Tento výrobek se smí používat spolu s osobními ochrannými pracovními prostředky, které vyhovují Směrnici 89/686/EHS a jsou kompatibilní s příslušnými pokyny pro použití.

5 - Odolnost přírodních a umělých ukotvení ve skále nemůže být zaručena a priori, a proto je nezbytné předběžně kritické posouzení uživatele, aby byl zachován vhodný stupeň ochrany.

6 - Z bezpečnostního hlediska je nezbytné:

- provést vyhodnocení rizik a ujistit se, že celý bezpečnostní systém, ve kterém toto zařízení tvoří jeden z komponentů, je spolehlivý a bezpečný,

- zajistit plán první pomoci pro zvládnutí případného nouzového stavu, který by se mohl vyskytnout během použití zařízení,

- ujistit se, že práce je prováděna s minimalizací možnosti pádu a jeho výšky,

- zkontrolovat, zda jsou použita zařízení pro zastavení pádu ve shodě normou EN 363, zejména, zda:

- bod ukotvení vyhovuje normě EN 795, zajišťuje minimální odolnost 10 kN a zda je v rámci možností umístěn nad uživatelem,

- jsou všechny použité komponenty vhodné (nap. zda je použitý úvazek ve shodě s normou EN 361, zda jsou použité karabiny ve shodě s normou EN 362 apod.).

7 - Poloha ukotvení je z hlediska bezpečnosti zastavení pádu základním bodem: pozorně zvažte volnou výšku pod uživatelem (volná hloubka), výšku možného pádu, prodloužení lana a "kvadlový" efekt, abyste se vyhnuli všem možným pekáčkám (nap. terén, oděr materiálu o skálu apod.).

8 - Váš život závisí na nepřetržité účinnosti vaší výstroje (důrazně se doporučuje, aby výstroj používala jedna osoba) a na její historii (použití, skladování, kontroly atd.). Důrazně doporučujeme, aby kontroly před použitím a po použití byly prováděny kompetentní osobou. Doporučujeme nejméně v ročních intervalech provádět důkladnou kontrolu technickým personálem, který je autorizován výrobcem; výsledky této kontroly musí být zaznamenány na kontrolní list výrobku.

9 - Uživatel je odpovědný za správné použití tohoto

výrobku a za uchování příslušného kontrolního listu se zaznamenanými výsledky provedených kontrol.

10 - Nebude uznána žádná odpovědnost společnosti KONG S.p.A. za škody, ublížení na zdraví nebo smrt, způsobené: nesprávným použitím, změnami výrobku, opravami provedenými neautorizovanými osobami nebo použitím neoriginálních náhradních dílů.

11 - Při přepravě není třeba dodržovat žádné specifické opatření, v každém případě se však vyhněte styku s chemickými činidly nebo jinými korozivními látkami a vhodně chráňte případné zahrocené součásti nebo součásti s ostrými hranami. **Upozornění: nikdy nenechávejte vaši výstroj v automobilu vystaveném slunečnímu záření!**

12 - **Upozornění:** Výrobky se musí veřejnosti prodávat v neporušeném stavu, v originálním balení a s příslušnými informacemi. U výrobků znovu prodávaných v zemích odlišných od prvního určení je prodejce povinen tyto informace ověřit a případně dodat.

13 - Údržba tohoto výrobku se omezuje na čištění a mazání, jak je uvedeno níže.

13.1 - Čištění: opakovaně oplachujte výrobek vlažnou pitnou vodou (max. 40°C), případně vodou s přidaným jemným čisticím prostředkem (neutrální mýdlo).

Opláchněte jej a nechte jej vyschnout přirozeným způsobem v dostatečné vzdálenosti od přímých zdrojů tepla.

13.2 - Dezinfekce: ponořte výrobek na hodinu do vlažné vody s přidaným dezinfekčním prostředkem obsahujícím kvaternární amoniové soli, opláchněte jej pitnou vodou, nechte jej vysušit a namažte jej.

13.3 - Mazání (platí pouze pro kovové výrobky): opakovaně namažte pohyblivé součásti olejem s obsahem silikonu.

Zabraňte styku textilních součástí s olejem. Tuto operaci je třeba provádět po vyčištění a úplném vyschnutí.

13.4 - Skladování: Po vyčištění, vysušení a namazání uložte zařízení jednotlivě na suché (relativní vlhkost 40-90%), chladné (teplota 5-40°C) a tmavé (zabraňte účinkům UV záření) místo, které je chemicky neutrální (jednoznačně se vyhněte slaným prostředím) a nachází se v dostatečné vzdálenosti od ostrých hran, zdrojů tepla, vlhkosti, korozivních látek nebo jiných možných škodlivých podmínek. Neskladujte výzbroj v mokřem stavu!

14 - Tento výrobek je certifikován notifikovanou osobou č. **0123 - TUV Product Service GMBH**, Ridlerstraße 65, 80339 Mnichov, Německo v souladu s normami uvedenými na výrobku.

Všechny výrobky KONG jsou kolaudovány/kontrolovány kus po kusu v souladu s postupem Systému Kvality podle normy UNI EN ISO 9001. Dohled nad výrobou osobních ochranných pracovních prostředků třídy III je v souladu s článkem 11B Směrnice 89/686/EHS prováděn notifikovaným organismem č. **0426 - ITALCERT**, v.le Sarca 336, 20126 Milano, Itálie.

Upozornění: Laboratorní zkoušky, kolaudace, informace a normy nejsou vždy schopny reprodukovat praktickou stránku, a proto se výsledky získané v reálných podmínkách použití výrobku v přirozeném prostředí mohou lišit, někdy i velmi výrazně. Nejlepšími informacemi jsou praktická použití pod dohledem kompetentních a dobře připravených instruktorů.

15 - Životnost výrobku Upozornění: Pozorně si přečtěte bod 3. Teoretická životnost kovových zařízení je neomezená, zatímco u textilních a plastových výrobků je to 10 let

od data výroby v případě, že: Bylo uskladnění provedeno v souladu s popisem v bodě 13.4, pravidelné kontroly před použitím i po použití nevykázaly poruchy v činnosti, deformace, opotřebením apod., že je prováděna údržba v souladu s popisem uvedeným v bodě 13 a že je výrobek používán správně, aniž by došlo k překročení 1/4 mezního zatížení. Nepoužívejte zastaralá zařízení, (např. s prošlou životností, bez kontrolního listu s aktualizovanými zápisy, nevyhovující platným předpisům, nevhodná zařízení nebo zařízení nekompatibilní s aktuálními technikami apod.).

Odstraňte zastaralá, deformovaná, opotřebená, nesprávně fungující zařízení apod. jejich zničením s cílem zabránit jakémukoli jejich dalšímu použití.

16 - SPECIFICKÉ INFORMACE BACK-UP PŘEDSTAVUJE:

- zařízení proti pádu z výšky:
- vedeného typu se samoblokující funkcí, které doprovází uživatele a v případě pádu se zablokuje na kotevní čáře, certifikované ve shodě s normou EN 353-2,
- které se nasazuje na POJISTNÉ LANO, které provází uživatele během změn polohy a které se automaticky zablokuje na laně pod statickou nebo dynamickou zátěží a je certifikováno ve shodě s normou EN 12841 typu A,
- polohovací zařízení:
- které umožňuje regulovat vzdálenost mezi pracovníkem (vybaveným bezpečnostním pásem) a pevným bodem ukotvení nebo strukturou a je certifikováno ve shodě s normou EN 358,
- manuální, které se nasazuje na PRACOVNÍ LANO a které se pod zátěží zablokuje v jednom směru a volně

se posouvá v opačném směru, certifikované ve shodě s normami EN 12841 typu B, EN 567 a UIAA 104,

Důležitá informace: Zařízení BACK-UP bylo odzkoušeno a certifikováno s lanyardy vyrobenými společností KONG S.p.A. (které jsou ve shodě s normou EN 354), textilními lanyardy z lana "Static rope lanyard" N 10, 11 a 12 mm a "No-cut lanyard" N 12 mm za předpokladu použití v souladu s normami EN 567 a UIAA 104 (zařízení pro horolezectví - blokující). Zařízení BACK-UP může být použito i se statickými lany Lanex N 10, 11 a 12 mm, která jsou ve shodě s normou EN 1891: v takovém případě musí uživatel přizpůsobit drážku ukotvení a doraz.

Upozornění:

- Když jste při výškových pracích zavěšeni ve výšce na pracovním laně prostřednictvím regulačního zařízení, používejte nejméně jedno další pojistné lano s nasazeným zařízením proti pádu z výšky, které je ve shodě s normami EN 12841 typu A nebo EN 353-2.

- ve fázi nastavení polohy zařízení zkontrolujte, zda:

- Jsou kotevní body pracovního a pojistného lana umístěny nad uživatelem a zda jsou ve shodě s normou EN 795,
- jsou karabiny vybaveny pojistným zařízením páky a zda jsou ve shodě s normou EN 362,
- se mezi bodem ukotvení a uživatelem nenachází volné lano,
- před každým použitím zkontrolujte v absolutně bezpečných podmínkách činnost zařízení,
- při použití zařízení na jiných druzích lana mohou být vlastnosti zařízení odlišné od těch, které jsou určeny normou.

- vlhkost, sníh, led, bláto, špína, opotřebení lana atd. mohou výrazně snížit vlastnosti a funkčnost zařízení.

16.1 - Součásti zařízení "BACK-UP"

Obr. 1 - A: Blokovací páky – B: Páka volby "Free mode" ↑↓ / "Lock mode" ↑⌘ (viz bod 5.2) – C: Karabina "Oval kl" (screw/twist lock) - D: Static rope lanyard / No-cut lanyard - D1: Šitá drážka (bod ukotvení) - D2: Doraz švu.

16.2 - Princip činnosti

Před nasazením zařízení "BACK UP" na lano zvolte režim činnosti na základě zvoleného způsobu použití:

- "FREE MODE" ↑↓ (zařízení proti pádu z výšky): "BACK UP" se může volně pohybovat v obou směrech; v tomto režimu musí být zařízení "BACK UP" připojeno přímo k úvazku prostřednictvím karabiny z příslušenství (obr. 2). Může být potřebné nasadit druhou karabinu s cílem umožnit otáčení zařízení "BACK UP" o 90° (obr. 3). Doporučuje se použití karabiny vybavené zařízením pro automatické zablokování (typu auto-block); vyhněte se použití karabin se šroubovanou pojistkou.

Upozornění: nekládejte mezi zařízení a úvazek jednoduchý popruh: hrozí smrtelné nebezpečí! (obr. 4).

Když vzdálenost mezi pracovním a pojistným lanem přikazuje použití popruhu, **musí být použit pouze jeden popruh, vybavený pohlcovačem energie**, který je ve shodě s normou EN 355 (obr. 5).

- "LOCK MODE" ↑⌘ (polohovací zařízení): Zařízení "BACK UP" se posouvá pouze v jednom směru. **Upozornění:** v tomto režimu zařízení nepředstavuje zařízení proti pádu z výšky, a proto: **nepřekračujte zařízení "BACK-UP" a používejte popruh takové délky, při které bude po-**

tenciální pád vždy nižší než 0.5 m. (obr. 6).

Volba mezi "FREE MODE" ↑↓ a "LOCK MODE" ↑‡ se provádí posunutím páky; páka je vybavena blokovacím tlačítkem – stiskněte jej za účelem jejího odjištění – po uskutečnění volby režimu zkontrolujte, zda se tlačítko vrátilo do výchozí polohy a zda brání pohybu páky (obr. 7).

Upozornění: Podobně jako další samoblokovací zařízení a uzly, např. "Prussik", také "BACK-UP" blokuje pouze v případě aplikace zátěže na karabinu: **NIKDY NEZATĚŽUJTE "BACK-UP" JINÝM ZPŮSOBEM,** jako v příkladech na obrázcích 8 a 9. "BACK UP" SE TAK BUDE MOCI VOLNĚ POSOUVAT PO LANĚ: **HROZÍ SMRTELNÉ NEBEZPEČÍ!**

Souhrnná tabulka

Použití	Režim	Typ a ø lanyardu/lana	Smrtné nebezpečí
Zařízení proti pádu z výšky EN 353-2 EN 12841/A	FREE MODE ↑↓	"Static rope lanyard" ø 10–11–12 mm	NEPOUŽÍVEJTE JEDNODUCHÝ POPRUH (obr. 4)
Polohovací zařízení EN 358 EN 12841/B	LOCK MODE ↑‡	"Static rope lanyard" ø 10–11–12 mm	NEPŘEKRAČUJTE "BACK UP" (obr. 6B – 6C) A ZKONTROLUJTE, ZDA JE VÝŠKA MOŽNÉHO PÁDU NIŽŠÍ NEŽ 0.5 m (obr. 6A)
EN 567 UIAA 104		Static rope lanyard" ø 10–11–12 mm "No cut lanyard" ø 12 mm	

16.3 - Nastavení polohy

Se zařízením "BACK-UP" proti vám, ve stejné poloze jako na obrázku 10:

- zvolte režim činnosti ("FREE MODE" nebo "LOCK

MODE") tak, že aktivujete páku způsobem popsaným v bodě 5.2,

- otevřete zařízení otáčením otočné svěrky proti směru pohybu hodinových ručiček,

- vložte zařízení na "Static rope lanyard" nebo na "No-cut lanyard",
- zavřete zařízení otáčením otočné svěrky ve směru pohybu hodinových ručiček,
- zasuňte karabinu "Oval kl" (screw/twist lock) z příslušenství do oka zařízení "BACK-UP", uchyťte ji za úvazek způsobem popsaným v bodě 5.2 a zkontrolujte, zda je znemožněno otevření páky,
- zkontrolujte, zda se zařízení může volně posouvat v obou směrech - nachází-li se v režimu "FREE MODE", nebo pouze v jednom směru a blokuje se v opačném směru – když se nachází v režimu "LOCK MODE".

Upozornění: Nenasazujte zařízení na lano žádným jiným způsobem, například způsobem znázorněným na obr. 11: hrozí smrtelné nebezpečí!

16.4 - Příklady správného / nesprávného a nebezpečného použití zařízení "BACK UP"

Použití v úloze:	Správné použití	Nesprávné a nebezpečné použití
- zařízení proti pádu z výšky ("FREE MODE"↑↓)	Obr. 2 - 3 - 5 - 12 - 13	OBR. 4 - 11
- polohovacího zařízení ("LOCK MODE"↑⌘)	Obr. 14 - 15	OBR. 6B - 6C - 8 - 9 - 11

17 - KONTROLY PŘED POUŽITÍM A PO POUŽITÍ

Zkontrolujte a ujistěte se, že:

- Je výrobek vhodný pro zamýšlené použití,
- lana (Static rope lanyard): Se nevyznačují přítomností poškozených nitek pláště, ztvrdnutím, změnami průměru, řezy, opotřebením nebo poškozenými švy. **Pozor na odřezané nebo uvolněné nitky!**
- kovové součásti: Karabina nebyla vystavena mechanickým deformacím a nevykazuje známky prasklin a opotřebení a zejména zkontrolujte, zda:
 - o Jsou místa průchodu lana zbavena bláta, písku atd. a zda se na nich nevyskytují stopy po mazivech,
 - o páky a pružiny fungují správně,
 - o páka volby funguje způsobem popsaným v bodě 5.2,
 - karabina funguje správně, zejména zkontrolujte, zda:
 - o Se zámek po své aktivaci kompletně otevře a zda se po uvolnění zavře automaticky a kompletně zpět,
 - o pojistné zařízení páky funguje správně, v souladu s popisem na obrázku 16.
- Kontroly ukončete provedením funkční zkoušky v absolutně bezpečné poloze.

Odkaz na text: ITALSK

DA

GENERELLE OPLYSNINGER

1 – Informationerne fra fabrikanten (informationer nederfor) skal læses og forstås omhyggeligt inden produktet tages i brug. **Advarsel:** selvom der gives enkelte forslag til anvendelsen, må informationerne, der beskriver egen-skaber, ydeevne, montering og afmontering, vedligehold-

delse, opbevaring, desinficering osv. af produktet ikke ses som en brugsanvisning i reelle situationer (på samme måde som et køretøjs brugsanvisning ikke kan lære en at køre og ikke kan erstatte en køreskole).

Advarsel: klatring på klipper eller is, nedstigning med dobbelt reb, via ferrata-klatring, huleklatring, alpint skiløb, canyoning, udforskning, redningsaktioner, træklating og arbejde i højden er alle højrisikoaktiviteter der kan forårsage ulykker, også med dødelig udgang. Lær at bruge dette produkt og sørg for at have forstået dets funktionsmåde og begrænsninger fuldt ud. Undgå at løbe nogen risiko i tilfælde af tvivl og spørg hellere.

Husk at:

- dette produkt kun må bruges af trænede og kompetente personer. I modsat fald skal brugeren være under konstant opsyn af disse fagfolk, som skal garantere, at de er i sikkerhed.

I er personligt ansvarlige for at kende dette produkt og lære at bruge det og sikkerhedsforanstaltningerne.

- det er kun jer, som påtager jer alle risici og ansvar for enhver form for skade, kvæstelse eller dødsfald der måtte skyldes jer selv eller tredjeparter ved brugen af alle produkter fra KONG S.p.A., uanset hvilken type, der er tale om. Hvis I ikke er i stand til at påtage jer disse risici og dette ansvar, bør I undgå at bruge dette produkt.

2 – Før og efter brug skal man foretage alle de eftersyn, som er beskrevet i den specifikke “brugsanvisning” til hvert produkt, og især sikre sig at produktet er:

- i optimal stand og fungerer korrekt;
- egnet til det formål, man ønsker at bruge det til: det er kun tilladt at anvende teknikker, som er vist uden over-

stregning, en hver anden brug skal forbydes: **risiko for dødsfald!**

3 – Hvis I er det mindste i tvivl om produktets sikkerhedstilstand og effektivitet, skal det udskiftes øjeblikkeligt. Brug ikke produktet igen efter et frit fald, idet indvendige brud eller usynlige deformationer kan nedsætte dets modstandsdygtighed væsentligt. Forkert brug, mekanisk deformation, udstyrets utilsigtede fald fra højden, slid, kemisk kontamination, udsættelse for varme ud over de normale klimaforhold (kun metalprodukter: -30/+100°C – produkter med tekstilkomponenter: -30/+50°C) er eksempler på nogle af de årsager der kan mindske, begrænse eller sågar eliminere produktets levetid.

4 – Produktet kan bruges kombineret med personlige værnemidler, som er i overensstemmelse med direktiv 89/686/EØF og kompatible med de tilhørende informationer.

5 – Naturlige og menneskeskabte ankerpunkters modstandskraft kan ikke garanteres på forhånd, og det er derfor tvingende nødvendigt at brugeren foretager en kritisk vurdering for at sikre en tilstrækkelig beskyttelse.

6 – Af hensyn til sikkerheden er det yderst vigtig at:

- foretage en vurdering af risici og sikre sig, at hele sikkerhedssystemet, hvoraf denne anordning kun er en komponent, er pålideligt og sikkert,

- udarbejde en sikkerhedsplan for at imødegå eventuelle nødsituationer, som måtte opstå under anvendelsen af udstyret,

- sikre sig, at arbejdet udføres på en måde, så højden og risikoen for fald mindskes,

- kontrollere at faldsikringssystemerne er i overensstem-

melse med EN 363-standarden, navnlig at:

- forankringspunktet er i overensstemmelse med EN 795-standarden, garanterer en minimum modstandskraft på 10 kN og så vidt muligt er placeret over brugeren,

- at de anvendte komponenter er velegnede (f.eks. at selen er i overensstemmelse med EN 361-standarden, at karabinerne er i overensstemmelse med EN-362-standarden osv.),

7 – Ankerpunktets placering er fundamental for sikkerheden ved bremsning af faldet: vurder nøje den frie højde under brugeren, en eventuel faldhøjde, rebets udstrækning og "pendul"-effekten for at undgå eventuelle hindringer (f.eks. jorden, materialets gnidning mod klippen osv.).

8 – Jeres liv afhænger af, at jeres udstyr altid fungerer, som det skal (det tilrådes på det kraftigste at udstyret kun er til personlig brug) og af dets historie (brug, opmagasinering eftersyn osv.). Vi anbefaler på det kraftigste, at eftersyn før og efter brug udføres af en fagmand. Mindst en gang om året anbefales en grundig kontrol foretaget af en tekniker med autorisation fra producenten, og resultaterne af kontrollen skal registreres på produktets "kontrolskema".

9 – Det er brugerens ansvar at anvende dette produkt korrekt og opbevare det tilhørende "kontrolskema", hvor resultaterne af de foretagne eftersyn er registreret.

10 - KONG S.p.A. påtager sig intet ansvar for skader, kvæstelser eller dødsfald forårsaget af: forkert brug, ændringer af produktet, reparationer foretaget af uautoriserede personer eller brug af reservedele der ikke er de originale.

11 – Det er ikke nødvendigt at træffe særlige forholdsregler ved transporten, men undgå kontakt med kemiske reagenter eller andre ætsende substanser og beskyt omhyggeligt mod eventuelle spidse eller skærende dele.

Advarsel: efterlad aldrig jeres udstyr i en bil udsat for sollys!

12 – **Advarsel:** produkterne skal sælges til kunderne i hel tilstand i deres originale indpakninger og med de tilhørende informationer. For produkter, som sælges i andre lande end den første destination, har forhandleren pligt til at kontrollere og eventuelt levere en oversættelse af disse brugsanvisninger.

13 - Vedligeholdelsen af dette produkt er begrænset til rengøring og smøring, som forklaret nedenfor.

13.1 - Rengøring: når det er nødvendigt, vaskes produktet hyppigt med lunkent vand fra vandhanen (maks. 40°C), eventuelt med tilsætning af et mildt vaskemiddel (neutral sæbe). Skyl det og lad det tørre naturligt og langt fra direkte varmekilder.

13.2 - Desinficering: læg produktet en time i lunkent vand med tilsætning af en desinficeringsvæske der indeholder kvaternære ammoniumsalte, skyl efter med vand fra hanen, tør og smør det.

13.3 - Smøring (kun ved metalprodukter): smør hyppigt de bevægelige dele med en silikonebaseret olie. Undgå at olien kommer i kontakt med tekstildelene. Dette skal gøres efter rengøring og fuldstændig tørring.

13.4 - Opmagasiner: efter rengøring, tørring og smøring, lægges udstyret i adskilt stand på et tørt (relativ fugtighed 40-90%), køligt (temperatur 5-40°C) og mørkt sted (undgå UV-stråling), der er kemisk neutralt (undgå salte

omgivelser helt), langt fra skærende vinkler, varmekilder, fugt, ætsende substanser eller andre skadelige forhold.
Må ikke opmagasineres i våd tilstand!

14 - Dette produkt er godkendt af det underrettede organ n. **0123 - TUV Product Service GMBH**, Ridlerstraße 65, 80339 München, Germany i overensstemmelse med de normer som er angivet på produktet.

Alle KONG-produkter er afprøvet/kontrolleret del for del i henhold til Kvalitetssystem-proceduren, godkendt i henhold til standarden UNI EN ISO 9001. Overvågning af produktionen af de personlige værnemidler af klasse III i henhold til artikel 11B i direktiv 89/686/EØF er foretaget af det underrettede organ n. **0426 - ITALCERT**, V.le Sarca 336, 20126 Milano, Italien.

Advarsel: laboratorietests, afprøvninger, brugsanvisninger og standarder kan ikke altid genskabe den praktiske brug, hvorfor de resultater, som opnås under produktets reelle anvendelsesbetingelser i det naturlige miljø, kan være væsentligt anderledes. De bedste informationer opnås ved konstant øvelse under opsyn fra kompetente og trænede instruktører.

15 - Produktets holdbarhed: **Bemærk:** læs punkt 3 grundigt igennem.

Metalanordningernes holdbarhed er teoretisk set ubegrænset, mens stof og plastikprodukternes holdbarhed er 10 år fra produktionsdato og med de forbehold at: opmagasinering udføres som beskrevet i punkt 13.4, at kontrol før og efter brug, de periodiske kontroller ikke fremhæver funktionsdefekter, deformationer, slid, osv. at vedligeholdelsen udføres som beskrevet i punkt 13 og at produktet bruges korrekt så dette ikke overskrider $\frac{1}{4}$ af

dets trækstyrke.

Brug ikke for gamle anordninger, (f.eks. hvis holdbarhedsdatoen er overskredet, hvis de mangler kontrolskemaer med de opdaterede data, ikke overholder de gyldige normer, ikke passer eller er kompatibel med de aktuelle tekniker, osv.).

Eliminere de anordninger der er forældede, deformede, slidte, ikke korrekt fungerende, osv. De skal destrueres for at undgå al senere brug.

16 – SÆRLIGE INFORMATIONER

BACK-UP er:

- en faldsikringsanordning:
- af den styrede type med selvbremsende funktion, som følger brugeren og låses på forankringslinjen i tilfælde af fald, godkendt i henhold til EN 353-2-standardens,
- indsættes på SIKKERHEDSLINEN, der følger brugeren, når der skiftes stilling, og blokeres automatisk på rebet under statisk eller dynamisk belastning, godkendt i henhold til standarden EN 12841 type A,
- en positioneringsanordning:
- der gør det muligt at regulere afstanden mellem operatøren (forsynet med sikkerhedssele) og det faste forankringspunkt eller bygningen, godkendt i henhold til EN 358-standardens,
- manuelt stop, som indsættes på ARBEJDSLINEN, der låses under belastning i en retning og løber frit i den modsatte retning, godkendt i henhold til standarderne EN 12841 type B, EN 567 og UIAA 104.

Vigtigt: BACK-UP er testet og certificeret med lanyard, produceret af KONG S.p.A. (i overensstemmelse med EN 354-standardens), tekstil-reb "Static rope lanyard" ø 10, 11 og 12

mm samt "No-cut lanyard" ø 12 mm. Hvis anordningen anvendes i overensstemmelse med EN 567 og UIAA 104-standarderne (udstyr til bjergbestigning – bremser) kan BACK-UP desuden bruges med statiske reb af typen Lanex ø 10, 11 og 12 mm, der overholder EN 1891-standarden: i dette tilfælde skal brugeren sørge for forankringsstrop og stopknode.

Advarsel:

- når man ved arbejder i højden hænger i arbejdslinens ved hjælp af en reguleringsanordning, skal man tilføje mindst én ekstra sikkerhedsline med en indsat faldsikringsanordning, der overholder standarderne EN 12841 type A eller EN 353-2,
- under placeringen af anordningen kontrolleres følgende:
- at arbejdslinens og sikkerhedslinens forankringspunkter er placeret oven over brugeren, og at de overholder EN 795-standarden,
- at forbindelsesdelene er forsynet med systemer til låsning af lukkeren, og at de overholder EN 362-standarden,
- at der ikke er slapt reb mellem forankringspunktet og brugeren,
- før hver brug kontrolleres, under absolut sikre forhold, at anordningen fungerer som den skal,
- anordningens præstationer kan være forskellige fra den forventede standard, hvis den bruges på andre rebtyper, fugtighed, sne, is, mudder, snavs, slid på rebet osv. kan mindske anordningens præstationer og funktionsevne i betydelig grad.

16.1 – "BACK-UP" - dele

Fig. 1 - A: Låseanordning – B: Håndtag til valg af "Free

mode" ↑↓ / "Lock mode" ↑⌘ (læs pkt. 5.2) – C: "Oval kl" (screw/twist lock) forbindelsesdel - D: Statisk lanyard reb / No-cut lanyard - D1: Syet strop (forankringspunkt) - D2: Syet stopknode.

16.2 - Funktionsmåde

Før "BACK UP" indsættes på rebet, skal man vælge funktionsmåde ud fra hvilken anvendelse man ønsker:

- "FREE MODE" ↑↓ (faldsikring): "BACK UP" er fri til at bevæge sig i begge retninger. Ved denne funktion skal "BACK UP" være forbundet direkte til selen ved hjælp af den medfølgende forbindelsesdel (fig. 2). Det kan være nødvendigt at indsætte en ekstra forbindelsesdel, som muliggør en rotation på 90° med "BACK UP" (fig. 3). Det tilrådes, at der anvendes en karabinhage med automatisk låseanordning (af typen auto-block). Undgå at bruge karabiner med skruelukke.

Advarsel: sæt ikke en simpel lange strop mellem anordningen og selen: risiko for dødsfald! (fig. 4).

Hvis afstanden mellem arbejdslinens og sikkerhedsline kræver, at der bruges en lange strop, **må der udelukkende bruges en lange med i energifordeler, som overholder EN 355-standarden** (fig. 5).

- "LOCK MODE" ↑⌘ (positionering): "BACK UP" glider kun i en retning. **Advarsel:** ved denne funktion er anordningen ikke en faldsikring. Derfor: **overskrid ikke "BACK-UP" og brug en lange strop med en længde, der gør, at et eventuelt fald altid er mindre end 0.5 m.** (fig. 6). Valget mellem "FREE MODE" ↑↓ og "LOCK MODE" ↑⌘ sker ved, at man flytter håndtaget, der er forsynet med en låse-tast. For at løsne det, skal man trykke på tasten – når man har valgt funktion, kontrolleres, at tasten er vendt tilbage til

den oprindelige position og forhindrer at håndtaget kan bevæge sig (fig. 7).

Advarsel: som ved andre selvbremsende anordninger og knuder, f.eks. "Prussik", låses "BACK-UP" også kun

hvis belastningen påføres forbindelsesdelen: **BELAST ALDRIG "BACK-UP" PÅ ANDEN MÅDE**, som for eksempel i figur 8 og 9, **DA "BACK UP" ELLERS VIL GLIDE PÅ REBET: RISIKO FOR DØDSFALD!**

Oversigtstabel

Anvendelse	Funktion	Type og ø lanyard/reb	Risiko for dødsfald
Faldsikring EN 353-2 EN 12841/A	FREE MODE ↑↓	"Static rope lanyard" ø 10–11–12 mm	BRUG IKKE EN SIMPEL LONGE STROP (fig. 4)
Positionering EN 358 EN 12841/B	LOCK MODE ↑‡	"Static rope lanyard" ø 10–11–12 mm	OVERSKRID IKKE "BACK UP" (fig. 6B – 6C) OG KONTROLLÉR AT HØJDEN PÅ ET EVENTUEL T FALD ER LAVERE END 0.5 m (fig. 6A)
EN 567 UIAA 104		Static rope lanyard" ø 10–11–12 mm "No cut lanyard" ø 12 mm	BACK UP MÅ UDELUKKENDE BELASTES VED HJÆLP AF FORBINDELSESEDELEN (fig. 8-9)

16.3 – Positionering

Hold "BACK-UP" foran jer i samme position som i figur 10:

- vælg funktionsmåde ("FREE MODE" eller "LOCK MODE") ved hjælp af håndtaget som beskrevet i punkt 5.2,
- åbn anordningen ved at dreje vangen mod uret,
- indsæt anordningen på "Static rope lanyard" eller på "No-cut lanyard",
- luk anordningen ved at dreje vangen med uret,

- indsæt den medfølgende "Oval kl" (screw/twist lock) karabinhage i "BACK-UP" - øjet og hægt den på selen som beskrevet i punkt 5.2, og kontroller, at håndtaget ikke kan åbnes,
- efterse, at anordningen kan glide frit i begge retninger, hvis den bruges til "FREE MODE" funktionen, eller at den kun bevæger sig i én retning og låser sig i den modsatte retning, hvis den bruges til "LOCK MODE"-funktionen.

Advarsel: der må ikke sættes nogen anden form for anordning på rebet, som f.eks. i fig. 11: risiko for dødsfald!

16.4 – Eksempler på korrekt / forkert og farlig brug af "BACK UP"

Anvendes som:	Korrekt brug	Forkert og farlig brug
- faldsikring ("FREE MODE"↑↓)	Fig. 2 - 3 - 5 -12 - 13	Fig. 4 - 11
- positionering ("LOCK MODE"↑↓)	Fig. 14 - 15	Fig. 6B - 6C - 8 - 9 - 11

17 – EFTERSYN FØR OG EFTER BRUG

Kontrollér og sørg for:

- at anordningen egner sig til den ønskede brug,
- at rebene (Static rope lanyard): ikke har beskadigede tråde i omviklingen, at de ikke er blevet hårde eller viser tegn på ændringer i diameteren, at der ikke er skåret i dem, og at der ikke er tegn på slid eller ødelagte syninger. **Vær opmærksom på overskærne eller slappe tråde!**
- at metaldelene: ikke har været udsat for mekanisk deformation, at der ikke er tegn på revner eller slid, og kontrollér især at:
 - o punkterne, hvor rebet passerer, er fri for mudder, sand osv., og at der ikke er rester af smøremidler,
 - at håndtag og fjedre fungerer korrekt,

- la håndtaget til valg af funktion fungerer som beskrevet i pkt. 5.2,
- at forbindelsesdelen fungerer korrekt, navnlig at:
 - lukkeren, når den aktiveres, åbnes helt, og at den lukker sig automatisk og fuldstændig, når den slippes igen,
 - at lukkerens låsesystem fungerer som beskrevet i figur 16.

Når disse eftersyn er foretaget, udføres en funktionstest under absolut sikre forhold.

Referencetekst: ITALIENSK

DE

ALLGEMEINE INFORMATIONEN

1 – Die vom Hersteller gelieferten Informationen (nächstehend Informationen) müssen vom Anwender vor dem Einsatz des Produkts gelesen und gut verstanden werden. **Achtung:** Die Informationen betreffen die Beschreibung der Eigenschaften, der Leistungen, der Montage, des Abbaus, Der Instandhaltung, der Aufbewahrung, der Desinfektion usw. des Produkts. Auch wenn sie einige Anwendungshinweise enthalten dürfen sie unter reellen Umständen nicht als tatsächliche Bedienungsanleitung betrachtet werden (so wie die Betriebs- und Wartungsanleitung eines Autos einem nicht das Fahren beibringt und keine Fahrschule ersetzen kann).

Achtung: Bergsteigen, Abseilen, Klettersteige, Höhlenforschung, Ski-Bergwandern, Rafting, Erkundung, Rettungsdienst, Baumklettern, Arbeiten in der Höhe sind alles

sehr gefährliche Aktivitäten, die Unfälle auch mit tödlichem Ausgang verursachen können. Lernen Sie den Einsatz dieses Produkts und vergewissern Sie sich, dass Sie seine Funktion und seine Einschränkungen vollkommen verstanden haben, im Zweifelsfall riskieren Sie nichts, sondern fragen Sie nach.

Denken Sie daran:

- Dieses Produkt darf nur von vorbereiteten und sachkundigen Personen verwendet werden, anderweitig muss der Anwender konstant von solchen Personen überwacht werden, die die sichere Anwendung gewährleisten müssen

- Sie sind persönlich dafür verantwortlich, dieses Produkt zu kennen und dessen Anwendung sowie die Sicherheitsmaßnahmen zu erlernen,

- Nur Sie allein übernehmen voll und ganz alle Risiken und Verantwortung für Schäden, Verletzungen oder Tod, der Ihnen oder Dritten durch den Gebrauch jedes Produkts der Fa. KONG S.p.A. widerfahren kann, egal um welchen Typ es sich handelt. Wenn Sie nicht in der Lage sind, diese Verantwortung zu tragen, sollten Sie dieses Produkt nicht benutzen.

2 – Vor dem Gebrauch alle Kontrollen durchführen, die in den spezifischen Informationen jedes Produkts beschrieben sind. Stellen Sie vor allem sicher, dass das Produkt:

- in optimalem Zustand ist und dass es richtig funktioniert,
- es für den gedachten Einsatz geeignet ist: Es sind nur die Techniken zugelassen, die nicht durchgestrichen sind, jeder andere Einsatz ist verboten: **Lebensgefahr!**

3 - Wenn Sie auch nur den geringsten Zweifel an den Sicherheitsbedingungen und der Wirksamkeit des Produkts

haben, ersetzen Sie es umgehend. Benutzen Sie das Produkt nicht mehr nach einem Absturz im freien Fall, da interne Brüche oder nicht sichtbare Beschädigungen die Widerstandskraft erheblich beeinträchtigen können. Der unsachgemäße Gebrauch, die mechanische Verformung, ein Herunterfallen der Ausrüstungen aus der Höhe, Verschleiß, chemische Kontaminierung, Wärmeeinwirkung außerhalb der normalen klimatischen Bedingungen (nur bei metallischen Produkten: $-30/+100^{\circ}\text{C}$ – Produkte mit textilen Komponenten: $-30/+50^{\circ}\text{C}$), sind einige Beispiele, die die Lebensdauer des Produkts verkürzen, einschränken und sogar aufheben können.

4 - Dieses Produkt kann in Verbindung mit persönlichen Schutzausrüstungen nach der Richtlinie 89/686/EWG und in Übereinstimmung mit den entsprechenden Informationen verwendet werden.

5 - Die Widerstandskraft der natürlichen oder künstlichen Ankerpunkte im Felsen kann nicht im Voraus garantiert werden, weshalb der Benutzer diese kritisch prüfen muss, um einen angemessenen Schutz zu haben.

6 - Aus Sicherheitsgründen ist es von grundlegender Bedeutung:

- eine Risikoeinschätzung vorzunehmen und dass Sie sicherstellen, dass das gesamte Sicherheitssystem, dessen Bestandteil diese Vorrichtung nur ist, zuverlässig und sicher ist,

- Einen Notfallplan vorzubereiten, um eventuell auftretende Notfälle zu beheben, die bei dem Gebrauch der Vorrichtung eintreten können,

- Sicherzustellen, dass die Arbeit so ausgeführt wird, dass die möglichen Stürze und deren Höhe auf ein Mindest-

maß reduziert werden.

- Sicherzustellen, dass die Absturzschutzsysteme der EN 363 entsprechen und dass insbesondere:

- der Anschlagpunkt der EN 795 entspricht, einen Mindestwiderstand von 10 kN garantiert und vorzugsweise oberhalb des Anwenders positioniert ist,
- die verwendeten Komponenten geeignet sind (der Gurt muss beispielsweise der EN 361 entsprechen, die Karabiner der EN 362, usw.).

7 - Die Position des Anschlagpunkts ist von grundlegender Wichtigkeit für die Sicherheit bei einem Sturz im freien Fall: bewerten Sie sorgfältig die Höhe unter dem Anwender (Sturzraum), die potentielle Fallhöhe, die Seilverlängerung und den Pendel-Effekt, um jedes mögliche Hindernis zu vermeiden (z.B. den Boden, das Reiben des Materials am Felsen usw.).

8 – Ihr Leben hängt von Ihrer Ausrüstung ab (es wird dringend empfohlen, die Ausrüstung nur für den persönlichen Gebrauch zu verwenden) und von deren Geschichte (Gebrauch, Lagerung, Kontrollen usw.). Wir empfehlen eindringlich, die Kontrollen vor und nach dem Gebrauch von einer fachkundigen Person ausführen zu lassen. Mindestens ein Mal jährlich wird eine sorgfältige Kontrolle durch einen vom Hersteller beauftragten Techniker empfohlen, deren Ergebnisse auf der Kontrollkarte des Produkts einzutragen sind.

9 – Es obliegt der Verantwortung des Anwenders, dieses Produkt sachgemäß zu verwenden und dessen entsprechende Kontrollkarte aufzubewahren, auf der die Ergebnisse der ausgeführten Kontrollen vermerkt sind.

10 – Die Fa. KONG S.p.A. haftet nicht für Schäden, Ver-

letzungen oder Tod, die verursacht werden durch: un-sachgemäßen Einsatz, manipulierte Produkte, Reparaturen von autorisiertem Personal oder dem Einsatz von nicht Original-Ersatzteilen.

11 - Für den Transport sind keine besonderen Maßnahmen notwendig, in jedem Fall muss der Kontakt mit chemischen Mitteln oder anderen korrosiven Substanzen vermieden werden. Spitze oder scharfe Teile angemessen schützen. **Achtung: Lassen Sie Ihre Ausrüstung niemals in Autos liegen, die in der prallen Sonne stehen!**

12 – **Achtung:** Die Produkte müssen unversehrt, in den Originalverpackungen und mit den entsprechenden Informationen verkauft werden. Für Produkte, die in andere Länder als die ursprünglichen Bestimmungsländer verkauft werden, ist der Händler verpflichtet, diese Informationen zu prüfen und ggf. die Übersetzung derselben zu liefern.

13 - Die Instandhaltung dieses Produkts beschränkt sich - wie nachstehend beschrieben - auf das Reinigen und Schmieren des Produkts.

13.1 - Reinigung: Wenn notwendig, das Produkt häufig mit lauwarmem Trinkwasser reinigen (max. 40°C), ggf. ein mildes Reinigungsmittel zufügen (Neutralseife). Abspülen und natürlich und nicht in der Nähe von direkten Wärmequellen trocknen lassen.

13,2 - Desinfektion: Das Produkt eine Stunde in lauwar-mes Wasser legen, das mit einem Desinfektionsmittel versetzt wurde, das quarternäre Ammoniumsalze enthält, dann mit Trinkwasser abspülen, trocknen und schmieren.

13.3 - Schmierung (nur bei metallischen Produkten): Die beweglichen Teile häufig mit Öl auf Silikonbasis schmie-

ren. Die Textiltteile nicht mit dem Öl in Berührung bringen. Schmierer, wenn die Teile gereinigt und komplett getrocknet sind.

13.4 - Lagerung: Nach dem Reinigen, Trocknen und Schmierer die losen Ausrüstungsgegenstände trocken (rel. Luftfeuchte 40-90%), kühl (Temperatur 5-40°C) und vor Sonnenlicht geschützt lagern (UV-Strahlung vermeiden), an einem chemisch neutralen Ort (unbedingt salzhaltige Umgebungen vermeiden), entfernt von spitzen Kanten, Wärmequellen, Feuchtigkeit, korrosiven Substanzen oder anderen möglichen negativen Einflüssen aufbewahren. Nicht nass wegräumen!

14 - Dieses Produkt ist von der gemeldeten Behörde **Nr. 0123 - TÜV Product Service GMBH**, Ridlerstraße 65, 80339 München, Deutschland in Übereinstimmung mit den auf dem Produkt genannten Normen zertifiziert.

Alle Produkte KONG werden Stück für Stück geprüft und einer Abnahmeprüfung gemäß den Verfahren des Qualitätssystems unterzogen und bescheinigt nach UNI EN ISO 9001. Die Produktion von persönlicher Schutzausrüstung (PSA) der Klasse III wird gemäß Artikel 11B der Richtlinie 89/686/EWG von einer gemeldeten Behörde überwacht, und zwar von der Behörde **Nr. 0426 - ITAL-CERT**, v.le Sarca 336, 20126 Milano, Italien.

Achtung: Trotz aller Anstrengungen schaffen es die Labortests, die Abnahmeprüfungen, die Informationen und Normen nicht immer, die Praxis wiederzugeben, weshalb die Resultate, die bei tatsächlichen Einsatzbedingungen des Produkts in der natürlichen Umgebung erhalten werden, manchmal auch beachtlich hiervon abweichen können. Die besten Anleitun-

gen sind die ständige Gebrauchspraxis unter der Aufsicht kompetenter und geschulter Lehrer.

15 - Lebensdauer des Produkts: **Achtung:** Lesen Sie sorgfältig Punkt 3. Die Lebensdauer der metallischen Vorrichtungen ist theoretisch unbegrenzt, für Plastik- und Textiltteile hingegen 10 Jahre ab Herstellungsdatum und unter der Bedingung, dass die Lagerung wie unter Punkt 13.4 beschrieben ausgeführt wird, die Kontrollen vor und nach dem Gebrauch und in gewissen Zeitabständen keine Funktionsfehler, Verformungen, Verschleißerscheinungen usw. aufweisen, dass die Wartung wie unter Punkt 13 beschrieben ausgeführt wurde, und dass das Produkt korrekt benutzt wurde, wobei $\frac{1}{4}$ der Reißkraft nicht überschritten werden darf.

Keine veralteten Vorrichtungen benutzen (z.B. Haltbarkeit verfallen, ohne Kontrollkarte mit aktuellen Eintragungen, nicht den geltenden Normen gemäß, ungeeignet oder nicht kompatibel mit aktuellen Techniken usw.)

Veraltete, verformte, nicht korrekt funktionierende Vorrichtungen usw. müssen beseitigt werden, indem sie zerstört werden, damit so jede weitere Benutzung vermieden wird.

16 – SPEZIFISCHE INFORMATIONEN

BACK-UP ist:

- eine Fallschutzvorrichtung:

- geführter Art mit selbstblockierender Funktion, die den Anwender begleitet und bei Sturz auf der Ankerschnur blockiert und nach EN 353-2 zertifiziert ist,
- die auf dem SICHERHEITSSSEIL eingehängt wird, das den Anwender bei den Positionswechseln begleitet und die unter statischer oder dynamischer Last automatisch auf dem Seil blockiert und nach EN 12841 Typ A zertifiziert ist,

- eine Positionierungsvorrichtung:

- die die Abstandsregelung zwischen dem Anwender (der mit Sicherheitsgurt ausgerüstet ist) und dem fixem Ankerpunkt oder der Struktur gestattet und nach EN 358 zertifiziert ist,
- manuell, die auf dem ARBEITSSEIL eingesetzt wird und die unter Last blockiert und frei in die entgegen gesetzte Richtung gleitet und nach EN 12841 Typ B, EN 567 und UIAA 104 zertifiziert ist,

Wichtig: BACK-UP wurde mit den von der Fa. KONG S.p.A. hergestellten Lanyard getestet (konform nach EN 354), Textilschlingen "Static rope lanyard" ø 10, 11 und 12 mm und "No-cut lanyard" ø 12 mm, bei Einsatz lt. Normen EN 567 und UIAA 104 (Ausrüstung für Bergsteigen - Blockiervorrichtungen). BACK-UP kann auch mit statischen Seilen Lanex ø 10, 11 und 12 mm nach EN 1891 benutzt werden: In diesem Fall muss der Anwender die Hakenöse und den Fangknoten vorbereiten.

Achtung:

- Wenn Sie bei Arbeiten in der Höhe mit einer Regelvorrichtung am Arbeitsseil hängen, dann müssen Sie mindestens ein Sicherheitsseil einlegen, bei dem eine Fallschutzvorrichtung lt. EN 12841 Typ A oder EN 353-2 eingesetzt ist.

- Bei der Positionierung prüfen, dass:
- die Ankerstellen des Arbeitsseils und des Sicherheitsseils über dem Anwender positioniert sind und der EN 795 entsprechen,
- die Karabiner mit einer Blockiervorrichtung des Hebels ausgerüstet sind und der EN 362 entsprechen,
- das Seil zwischen der Ankerstelle und dem Anwender nicht locker ist,
- Vor jedem Einsatz unter absolut sicheren Bedingungen den Betrieb der Vorrichtung prüfen,

- Die Leistungen der Vorrichtung können von denjenigen abweichen, die von der Norm vorgesehen sind, wenn sie bei anderen Seiltypen benutzt wird.
- Feuchtigkeit, Schnee, Eis, Erde, Schmutz, Abnutzung des Seils, usw. können die Leistungen und die Funktion der Vorrichtung stark beeinträchtigen.

16.1 – Teile des "BACK-UP"

Abb. 1 - A: Klemmhebel – B: Auswahlhebel "Free mode" ↑↓ / "Lock mode" ↑⚡ (siehe Punkt 5.2) – C: Karabiner "Oval kl" (screw/twist lock) - D: Static rope lanyard / No-cut lanyard - D1: Genähte Öse (Hakenpunkt) - D2: Genähter Fangknoten.

16.2 - Funktionsweisen

Vor dem Einsetzen von "BACK UP" auf dem Seil müssen Sie je nach gewünschtem Einsatz die Betriebsart auswählen:

- "FREE MODE" ↑↓ (Fallschutz): "BACK UP" kann sich in beide Richtungen bewegen. In dieser Betriebsart muss "BACK UP" mit dem mitgelieferten Karabiner direkt an den Sicherheitsgurt angeschlossen werden (Abb. 2). Es kann notwendig sein, einen zweiten Karabiner einzusetzen, um die 90°-Drehung von "BACK UP" (Abb. 3) zu ermöglichen. Es wird die Verwendung eines Karabiners mit automatischer Blockiervorrichtung (Typ auto-block) empfohlen; verwenden Sie keine Karabiner mit Schraubklemmung. Achtung: Keine einfache Longe zwischen der Vorrichtung und dem Gurt einsetzen: Lebensgefahr! (Abb. 4). Wenn der Abstand zwischen dem Arbeitsseil und dem Sicherheitsseil die Verwendung einer Longe erfordert, darf nur eine Longe mit einem Energieableiter nach EN 355 (Abb. 5) benutzt werden.
- "LOCK MODE" ↑⚡ (Positionierung): "BACK UP" gleitet nur in eine Richtung.

Achtung: In dieser Betriebsart dient die Vorrichtung nicht als Fallschutz deshalb gilt: Nicht den "BACK-UP" überschreiten und nur eine Longe von einer solchen Länge benutzen, dass die potentielle Fallhöhe unter 0.5 m liegt. (Abb. 6).

Die Auswahl zwischen "FREE MODE" ↑↓ und "LOCK MODE" ↑‡ erfolgt durch Verschieben des Hebels. Der Hebel ist mit einem Blockierknopf ausgestattet, der zur Freigabe gedrückt werden muss. Nachdem die Betriebsart gewählt wurde, kontrollieren Sie, dass der Knopf wieder in die Au-

sgangsposition zurückgekehrt ist und dass er die Bewegung des Hebels unterbindet (Abb. 7).

Achtung: Wie bei anderen selbstblockierenden Vorrichtungen und Knoten, wie z.B. "Prussik", so blockiert auch "BACK-UP" nur dann, wenn die Last am Karabiner angelegt wird: "BACK-UP" NIE AUF EINE ANDERE WEISE BELASTEN, wie beispielsweise in den Abbildungen 8 und 9, IN DIESEM FALL GLEITET "BACK UP" AUF DEM SEIL: LEBENSGEFAHR!

Zusammenfassende Tabelle

Anwendung	Art	Typ und ø Lanyard/Seil	Lebensgefahr
Fallschutz EN 353-2 EN 12841/A	FREE MODE ↑↓	"Static rope lanyard" ø 10–11–12 mm	KEINE EINFACHE LONGE BENUTZEN (Abb. 4)
Positionierung EN 358 EN 12841/B	LOCK MODE ↑‡	"Static rope lanyard" ø 10–11–12 mm	NICHT DEN "BACK UP" ÜBERSCHREITEN (Abb. 6B – 6C) UND KONTROLLIEREN, DASS DIE POTENTIELLE FALLHÖHE UNTER 0.5 m LIEGT (Abb. 6A)
EN 567 UIAA 104		Static rope lanyard" ø 10–11–12 mm "No cut lanyard" ø 12 mm	

16.3 - Positionierung

Mit dem "BACK-UP" vor Ihnen, in der gleichen Position wie in Abb. 10:

- wählen Sie die Betriebsart ("FREE MODE" oder "LOCK MODE") und betätigen Sie den Hebel wie unter Punkt 5.2 beschrieben,

- öffnen Sie die Vorrichtung und drehen Sie die drehbare Backe gegen den Uhrzeigersinn,
- setzen Sie die Vorrichtung auf dem "Static rope lanyard" oder dem "No-cut lanyard" ein,
- schließen Sie die Vorrichtung und drehen Sie die drehbare Backe im Uhrzeigersinn,
- setzen Sie den mitgelieferten Karabiner "Oval kl" (screw/twist lock) in die Öse des "BACK-UP" ein und haken Sie diesen an dem Gurt ein, wie unter Punkt 5.2 beschrieben und kontrollieren Sie, dass sich der Hebel nicht öffnen kann,
- kontrollieren Sie, dass die Vorrichtung sich in beide Richtungen frei bewegen kann, wenn sie sich in der Betriebsart "FREE MODE" befindet oder nur in eine Richtung und sich in der Gegenrichtung blockiert, wenn sie sich in der Betriebsart "LOCK MODE" befindet.

Achtung: Setzen Sie die Vorrichtung auf keine andere Weise auf dem Seil ein, wie beispielsweise in Abb. 11: Lebensgefahr!

16.4 – Beispiele für den richtigen / falschen und gefährlichen Einsatz von "BACK UP"

Einsatz als:	Richtiger Einsatz	Falscher und gefährlicher Einsatz
- Fallschutzvorrichtung ("FREE MODE"↑↓)	Abb. 2 - 3 - 5 - 12 - 13	ABB. 4 - 11
- Positionierungsvorrichtung ("LOCK MODE"↑\$)	Abb. 14 - 15	ABB. 6B - 6C - 8 - 9 - 11

17 – KONTROLLEN VOR UND NACH DEM GEBRAUCH

Kontrollieren Sie und stellen Sie sicher, dass:

- die Vorrichtung für den von Ihnen vorgesehenen Gebrauch geeignet ist,
- die Seile (Static rope lanyard): keine beschädigten Drähte der Hülle, Verhärtungen, Durchmesseränderungen, Schnitte, Abnutzung oder defekte Nahtstellen aufweist. Achten Sie auf durchgeschnittene oder lockere Fäden!
- die metallischen Teile keine mechanischen Verformungen aufweisen und auch keine Zeichen von Rissen oder Abnutzung und vor allem kontrollieren, dass:
 - die Durchgangsstellen des Seils nicht mit Erde, Sand usw. verschmutzt sind und keine Spuren von Schmiermitteln aufweisen,
 - die Hebel und Federn einwandfrei funktionieren,
 - der Auswahlhebel lt. Beschreibung unter Punkt 5.2 funktioniert,
- der Karabiner einwandfrei funktioniert, kontrollieren Sie insbesondere dass:
 - der Hebel sich bei Betätigung komplett öffnet und dass er sich bei Loslassen automatisch und komplett schließt,
 - die Blockiervorrichtung des Hebels so funktioniert, wie in Abb. 16 beschrieben.

Die Kontrollen beenden und dabei in einer absolut sicheren Position einen Funktionstest ausführen.

Referenztext: ITALIENISCH

ΓΕΝΙΚΕΣ ΠΛΗΡΟΦΟΡΙΕΣ

1 - Ο χρήστης πρέπει να διαβάζει και να κατανοεί τις πληροφορίες που παρέχονται από τον κατασκευαστή (εφεξής πληροφορίες) πριν χρησιμοποιήσει το προϊόν. **Προσοχή:** οι πληροφορίες αφορούν την περιγραφή των χαρακτηριστικών, επιδόσεων, συναρμολόγησης, αποσυναρμολόγησης, συντήρησης, φύλαξης, απολύμανσης, κλπ. του προϊόντος. Παρόλο ότι περιέχουν και ορισμένες συμβουλές χρήσης δεν πρέπει να θεωρηθούν ένα εγχειρίδιο χρήσης για πραγματικές συνθήκες χρήσης (έτσι όπως ένα εγχειρίδιο χρήσης και συντήρησης ενός αυτοκινήτου δεν διδάσκει οδήγηση και δεν αντικαθιστά τη σχολή οδηγών).

Προσοχή: Η αναρρίχηση σε βράχο και σε πάγο, η κατάβαση με ραπέλ, η via ferrata, η σπηλαιολογία, το ορειβατικό σκι, το canyoning, η εξερεύνηση, η διάσωση και οι εργασίες που πραγματοποιούνται σε ύψος, είναι δραστηριότητες με υψηλό βαθμό κινδύνου που μπορεί να προκαλέσουν ατυχήματα ακόμη και θάνασιμα. Μάθετε τη χρήση αυτού του προϊόντος και βεβαιωθείτε ότι κατανοήσατε πλήρως τη λειτουργία και τα όριά του, σε περίπτωση αμφιβολίας μην ρισκάρете αλλά ρωτήστε.

Να θυμάστε ότι:

- αυτό το προϊόν πρέπει να χρησιμοποιείται μόνο από καλά εκπαιδευμένα και καταρτισμένα άτομα διαφορετικά ο χρήστης πρέπει να ελέγχεται συνεχώς και να επιτηρείται από άτομα τα οποία πρέπει να εξασφαλίσουν την ασφάλειά του

- αποκλειστικά και μόνο εσείς έχετε την ευθύνη να γνωρί-

σετε το προϊόν και να μάθετε τη χρήση του καθώς και τα μέτρα ασφαλείας,

- αναλαμβάνετε εσείς οποιοσδήποτε κινδύνους και ευθύνες για οποιαδήποτε ζημία, τραυματισμό ή θάνατο που ενδεχομένως να οφείλεται σε σας ή σε τρίτους, λόγω χρήσης κάθε προϊόντος της KONG S.p.A., οποιουδήποτε τύπου και αν είναι αυτό. Εάν δεν είστε σε θέση να αναλάβετε αυτές τις ευθύνες και να επωμισθείτε τους ανάλογους κινδύνους, αποφύγετε τη χρήση του συγκεκριμένου προϊόντος.

2 - Πριν και μετά τη χρήση κάντε όλους τους ελέγχους που περιγράφονται στην παράγραφο με τις ειδικές πληροφορίες κάθε προϊόντος και ειδικότερα βεβαιωθείτε ότι το προϊόν είναι:

- σε τέλεια κατάσταση και λειτουργεί σωστά,

- κατάλληλο για τη χρήση την οποία σκοπεύετε να κάνετε: επιτρέπονται μόνο οι τεχνικές που παρουσιάζονται χωρίς το τσεκάρισμα, κάθε άλλη χρήση απαγορεύεται: **κίνδυνος θάνατος!**

3 - Εάν έχετε την παραμικρή αμφιβολία σχετικά με τις συνθήκες ασφαλείας και αποτελεσματικότητας οποιουδήποτε προϊόντος, αντικαταστήστε το αμέσως. Μη χρησιμοποιείτε το προϊόν έπειτα από πτώση σε κενό, δεδομένου ότι εσωτερικά σπασίματα ή παραμορφώσεις που δεν είναι ορατές μπορεί να μειώσουν σημαντικά την ανθεκτικότητά του. Η λανθασμένη χρήση, η μηχανική παραμόρφωση, η τυχαία πτώση του εργαλείου από ψηλά, η φθορά, η κακή λειτουργία του μηχανισμού ανοίγματος, η χημική μόλυνση, η έκθεση σε θερμότητα πέραν των συνηθισμένων κλιματολογικών συνθηκών (μόνο μεταλλικά προϊόντα: -30/+100°C - προϊόντα με υφασμάτινα εξαρτήματα: -30/+50°C), είναι ορισμένα παραδείγματα άλλων αιτιών που

μπορεί να μειώσουν, να περιορίσουν, ακόμη και να μηδενίσουν τη διάρκεια ζωής του προϊόντος.

4 - Το προϊόν αυτό μπορεί να χρησιμοποιηθεί σε συνδυασμό με εξοπλισμούς ατομικής προστασίας που συμμορφώνονται με την Οδηγία 89/686/CEE και σύμφωνα με τις σχετικές πληροφορίες.

5 - Η αντοχή των φυσικών ή όχι σημείων αγκύρωσης, σε βράχους, δεν είναι εγγυημένη και για το λόγο αυτό είναι αναγκαία η προληπτική κρίση του χρήστη για να εξασφαλιστεί η κατάλληλη προστασία.

6 - Για την ασφάλεια του προϊόντος θα πρέπει:

- να πραγματοποιήσετε την αξιολόγηση των ρίσκων και να βεβαιωθείτε ότι όλο το σύστημα ασφαλείας, του οποίου αυτό το σύστημα αποτελεί μόνο ένα εξάρτημα, είναι αξιόπιστο και ασφαλές,

- διαθέστε ένα σχέδιο διάσωσης για την αντιμετώπιση ενδεχόμενων έκτακτων κινδύνων που θα μπορούσαν να παρουσιαστούν κατά την διάρκεια της χρήσης του συστήματος,

- βεβαιωθείτε ότι οι εργασίες εκτελέστηκαν με τρόπο ώστε να ελαχιστοποιηθούν οι εν δυνάμει πτώσεις, καθώς και το ύψος τους,

- επιβεβαιώστε ότι τα συστήματα αναστολής πτώσης είναι συμβατά με τον κανονισμό EN 363, και συγκεκριμένα ότι:

- το σύστημα εφαγκίστρωσης είναι συμβατό με τον κανονισμό EN 795 και εγγυάται μια ελάχιστη αντίσταση των 10 kN και κατά προτίμηση έχει τοποθετηθεί πάνω από τον χρήστη,

- ότι τα εξαρτήματα που χρησιμοποιούνται είναι κατάλληλα (π.χ η διάταξη ανάρτησης είναι συμβατή με τον κανονισμό EN 361, τα συνδετικά είναι συμβατά με τον

κανονισμό EN 362, κλπ.).

7 - Η θέση της εφαγκίστρωσης είναι σημαντική για την αναστολή της πτώσης: αξιολογήστε με προσοχή το παρόν ελεύθερο ύψος κάτω από τον χρήστη (εντατήρας αέρα), το ύψος μια δυναμικής πτώσης, την επιμήκυνση του ιμάντα και το φαινόμενο “εκκρεμούς” έτσι ώστε να αποφευχθεί κάθε πιθανό εμπόδιο (πχ. το έδαφος, η τριβή του υλικού στον βράχο, κλπ.).

8 - Η ζωή σας εξαρτάται από τη συνεχή αποτελεσματικότητα του εξοπλισμού σας (συνιστούμε ο εξοπλισμός να είναι για προσωπική χρήση) και του ιστορικού του (χρήση, αποθήκευση, έλεγχοι, κλπ.). Συνιστούμε οι έλεγχοι πριν και μετά τη χρήση να γίνονται από ένα έμπειρο και καταρτισμένο άτομο. Τουλάχιστον μία φορά το χρόνο, συνιστούμε έναν λεπτομερή έλεγχο από εξουσιοδοτημένο προσωπικό του κατασκευαστή, τα αποτελέσματα του οποίου πρέπει να καταγράφονται στην “κάρτα ελέγχων” του προϊόντος.

9 - Ο χρήστης έχει την πλήρη ευθύνη για τη σωστή χρήση του προϊόντος και για τη φύλαξη της αντιστοιχίας “κάρτα ελέγχων” όπου είναι καταγεγραμμένοι οι έλεγχοι που έχουν γίνει.

10 - Η εταιρία KONG S.p.A. δεν αναγνωρίζει καμία ευθύνη για βλάβες, τραυματισμούς ή θάνατο που μπορεί να προκληθούν: λόγω ακατάλληλης χρήσης, μετατροπών στο προϊόν, επιδιορθώσεων από μη εξουσιοδοτημένο προσωπικό ή όταν δεν χρησιμοποιούνται τα γνήσια ανταλλακτικά

11 - Δεν είναι απαραίτητη καμία ιδιαίτερη προφύλαξη κατά την μεταφορά του προϊόντος. Ωστόσο, αποφύγετε την επαφή του προϊόντος με ουσίες που προκαλούν χημικές αντιδράσεις ή άλλες διαβρωτικές ουσίες και προστατέψτε με τον κατάλληλο τρόπο τα μτερά ή κοφτερά τμήματα.

Προσοχή: μην αφήνετε ποτέ τον εξοπλισμό σε αυτοκίνητα εκτεθειμένα στον ήλιο!

12 – **Προσοχή:** τα προϊόντα πρέπει να πωλούνται στο κοινό ακέραια, στις αρχικές τους συσκευασίες και με τις αντίστοιχες πληροφορίες. Για τα προϊόντα που πωλούνται σε χώρες διαφορετικές από τον πρώτο προορισμό, ο μεταπωλητής είναι υπαχρεωμένος να ελέγχει και ενδεχομένως να παρέχει τη μετάφραση αυτών των πληροφοριών.

13 - Η συντήρηση αυτού του προϊόντος περιορίζεται στον καθαρισμό και στη λίπανσή του με τον τρόπο που υποδεικνύεται παρακάτω.

13.1 - Καθαρισμός: όταν είναι απαραίτητο, ξεπλύνετε συχνά το προϊόν με χλιαρό πόσιμο νερό (40° το ανώτ.), προσθέτοντας ενδεχομένως ένα ελαφρύ απορρυπαντικό (ουδέτερο σαπουνι). Ξεπλύνετε και αφήστε το να στεγνώσει με φυσικό τρόπο μακριά από άμεσες πηγές θερμότητας.

13.2 - Απολύμανση: αφήστε το προϊόν μια ώρα μέσα σε χλιαρό νερό με προσθήκη απολυμαντικού που περιέχει τεταρτογενή άλατα αμμωνίου και στη συνέχεια ξεπλύνετε με καθαρό νερό, σκουπίστε και λιπάνετε.

13.3 – Λίπανση (μόνο για μεταλλικά προϊόντα): λιπάνετε συχνά τα κινούμενα τμήματα με λάδι με βάση τη σιλικόνη. Αποφύγετε την επαφή του λαδιού με τα υφασμάτινα τμήματα. Η ενέργεια αυτή πρέπει να εκτελείται μετά από καθαρισμό και πλήρες στέγνωμα.

13.4 - Αποθήκευση: μετά τον καθαρισμό και το στέγνωμα τοποθετήστε τα εξαρτήματα ασυναρμολόγητα σε ένα στεγνό μέρος (σχετική υγρασία 40-90%), δροσερό (θερμοκρασία 5-40°C) και σκιερό (αποφύγετε τις υπεριώδεις ακτινοβολίες), χημικά ουδέτερο (αποφύγετε χώρους με υψηλή συγκέντρωση αλατος), μακριά από κοφτερές προ-

εξοχές, πηγές θερμότητας, υγρασία, διαβρωτικές ουσίες ή άλλες πιθανές βλαβερές συνθήκες. **Μην αποθηκεύετε τον εξοπλισμό βρεγμένο!**

14 - Το προϊόν αυτό έχει πιστοποιηθεί από τον κοινοποιημένο οργανισμό **ap. 0123 - TÜV Product Service GMBH**, Ridlerstraße 65, 80339 Munchen, Germany σύμφωνα με τους κανόνες που αναγράφονται στο προϊόν.

Όλα τα προϊόντα KONG δοκιμάζονται/ελέγχονται ένα προς ένα σύμφωνα με τις διαδικασίες του Συστήματος Ποιότητας που έχει πιστοποιηθεί με βάση το πρότυπο UNI EN ISO 9001. Η επιθεώρηση της παραγωγής των μέσων ατομικής προστασίας κλάσης III, σύμφωνα με το άρθρο 11B της Οδηγίας 89/686/EEC, διεξάγεται από τον κοινοποιημένο οργανισμό **ap. 0426 - ITALCERT**, v.le Sarca 336, 20126 Milano, Italia.

Προσοχή: οι εργαστηριακοί έλεγχοι, οι δοκιμές, οι οδηγίες χρήσης και οι κανονισμοί δεν κατορθώνουν να αναπαραγωγή την πρακτική χρήση και για το λόγο αυτό τα αποτελέσματα που έχουν επιτευχθεί κατά τη χρήση του προϊόντος σε φυσικό περιβάλλον μπορεί να διαφέρουν πολύ και πολλές φορές σε σημαντικό βαθμό. Οι καλύτερες οδηγίες είναι η συνεχής πρακτική χρήση υπό την επίβλεψη ειδικά καταρτισμένων και κατάλληλα προετοιμασμένων εκπαιδευτών.

15 - Διάρκεια του προϊόντος **Προσοχή:** διαβάστε προσεκτικά το σημείο 3.

Η θεωρητική διάρκεια των μεταλλικών εξαρτημάτων είναι απεριόριστη ενώ για τα υφασμάτινα και τα πλαστικά προϊόντα είναι 10 έτη από την ημερομηνία παραγωγής με την προϋπόθεση ότι: η αποθήκευση έγινε με τον τρόπο που περιγράφεται στο σημείο 13.4, οι έλεγχοι πριν από τη

χρήση, μετά από τη χρήση και οι περιοδικοί έλεγχοι δεν προδίδουν ελαττώματα λειτουργίας, παραμορφώσεις, φθορά, κλπ., η συντήρηση γίνεται με τον τρόπο που περιγράφεται στο σημείο 13 και το προϊόν χρησιμοποιείται σωστά και χωρίς να υπερβαίνεται το 1/4 του φορτίου θραύσης.

Μη χρησιμοποιείτε εξαρτήματα παλαιάς τεχνολογίας, (π.χ. όταν η θεωρητική διάρκεια έχει ξεπεραστεί, που δεν διαθέτουν ενημερωμένη “card of controls” (Κάρτα ελέγχων) με την καταγραφή των ελέγχων, που δεν είναι ενημερωμένα με βάση τα ισχύοντα πρότυπα, που δεν είναι συμβατά με άλλα εξαρτήματα, που δεν είναι κατάλληλα για τις σημερινές τεχνικές κλπ.).

Αφαιρέστε τα παλαιά, παραμορφωμένα, φθαρμένα εξαρτήματα, αυτά που δεν λειτουργούν σωστά, κλπ. και καταστρέψτε τα προκειμένου να αποφύγετε οποιαδήποτε μελλοντική τους χρήση.

16 – ΕΙΔΙΚΕΣ ΠΛΗΡΟΦΟΡΙΕΣ

Το BACK-UP είναι:

- μία διάταξη προστασίας από την πτώση:
- οδηγούμενου τύπου με λειτουργία αυτοασφάλισης, που συνοδεύει το χρήστη και σε περίπτωση πτώσης μπλοκάρει στο σχοινί αγκίστρωσης, πιστοποιημένο κατά το πρότυπο EN 353-2,
- για εισαγωγή στο ΣΧΟΙΝΙ ΑΣΦΑΛΕΙΑΣ, που συνοδεύει το χρήστη κατά τις αλλαγές θέσης και μπλοκάρει αυτόματα όταν υπάρχει στατικό ή δυναμικό φορτίο στο σχοινί, πιστοποιημένο κατά το πρότυπο EN 12841 τύπου A,
- μία διάταξη τοποθέτησης:
- που επιτρέπει τη ρύθμιση της απόστασης ανάμεσα στο

χειριστή (εφοδιασμένο με ζώνη ασφαλείας) και το σταθερό σημείο αγκύρωσης ή την κατασκευή, πιστοποιημένο κατά το πρότυπο EN 358,

- χειροκίνητη, για εισαγωγή στο ΣΧΟΙΝΙ ΕΡΓΑΣΙΑΣ, που μπλοκάρει όταν επιβαρύνεται με φορτίο προς μία κατεύθυνση και σұρεται ελεύθερα στην αντίθετη κατεύθυνση, πιστοποιημένο κατά το πρότυπο EN 12841 τύπου B, EN 567 E UIAA 104,

Σημαντικό: το BACK-UP έχει δοκιμαστεί και έχει πιστοποιηθεί με τις λανιέρες, που κατασκευάζονται από την KONG S.p.A. (συμμορφώνονται με το πρότυπο EN 354), λανιέρες στατικού τύπου «Static rope lanyard» Ω 10, 11 και 12 mm. και λανιέρες «No-cut lanyard» Ω 12 mm, εφόσον χρησιμοποιούνται σύμφωνα με τα πρότυπα EN 567 και UIAA 104 (εξοπλισμός ορειβασίας - ασφάλειες (chest vice)). Το BACK-UP μπορεί επίσης να χρησιμοποιηθεί με στατικά σχοινιά Lanex Ω 10, 11 και 12 mm. που συμμορφώνονται με το πρότυπο EN 1891: σε αυτήν την περίπτωση ο χρήστης πρέπει να προετοιμάσει τη σχισμή αγκίστρωσης και τον κόμπο αναστολής.

Προσοχή:

- όταν κατά τις εργασίες σε ύψος βρίσκεστε κρεμασμένοι στο σχοινί εργασίας μέσω της διάταξης ρύθμισης, χρησιμοποιήστε τουλάχιστον ένα δεύτερο σχοινί ασφαλείας που να διαθέτει διάταξη προστασίας από πτώση που συμμορφώνεται με τα πρότυπα EN 12841 τύπου A ή EN 353-2.
- κατά τη φάση τοποθέτησης της διάταξης ελέγχετε ότι:
- τα σημεία αγκίστρωσης του σχοινοῦ εργασίας και του σχοινοῦ ασφαλείας είναι τοποθετημένα επάνω από το χρήστη και ότι συμμορφώνονται με το πρότυπο EN 795,

- τα караμπίνερ διαθέτουν μηχανισμό ασφάλισης της πύλης και συμμορφώνονται με το πρότυπο EN 362,
- δεν υπάρχει λασκαρισμένο σχοινί ανάμεσα στο σημείο αγκίστρωσης και το χρήστη,
- πριν από κάθε χρήση ελέγχετε, σε συνθήκες απόλυτης ασφάλειας, τη λειτουργία της διάταξης,
- οι επιδόσεις της διάταξης ενδέχεται να είναι διαφορετικές από αυτές που προβλέπονται από το πρότυπο εάν χρησιμοποιηθεί σε άλλους τύπους σχοινιών.
- η υγρασία, το χιόνι, ο πάγος, η λάσπη, η βρωμιά, η φθορά του σχοινοῦ, κλπ. ενδέχεται να μειώσουν σταδιακά τις επιδόσεις και τη λειτουργία της διάταξης.

16.1 - Τμήματα του «BACK-UP»

Εικ. 1 - A: Πύλες ασφάλισης - B: Λεβιεδάκια επιλογής «Free mode» ↑↓/ «Lock mode» ↑‡ (διαβάστε στο σημείο 5.2) - C: Καραμπίνερ «Oval kl» (screw/twist lock) - D: Στατική λανιέρα / No-cut lanyard - D1: Ραμμένη σχισμή (σημείο αγκίστρωσης) - D2: Ραμμένος κόμπος αναστολής.

16.2 - Τρόπος λειτουργίας

Πριν εισάγετε το «BACK UP» στο σχοινί επιλέξτε τον τρόπο λειτουργίας με βάση τη χρήση που σκοπεύετε να κάνετε:

- «FREE MODE» ↑↓ (προστασία από πτώση): το «BACK UP» κινείται ελεύθερα και στις δύο κατευθύνσεις, με αυτόν τον τρόπο το «BACK UP» πρέπει να συνδέεται απευθείας στην εξάρτηση μέσω του παρεχόμενου караμπίνερ (εικ. 2). Ενδέχεται να είναι απαραίτητο να εισαχθεί ένα δεύτερο караμπίνερ προκειμένου να επιτρέπει την περιστροφή κατά 90° του «BACK UP» (εικ. 3). Συνιστάται η χρήση ενός караμπίνερ με διάταξη αυτόματης ασφάλισης (αυτοασφαλιζόμενου

τύπου), αποφύγετε τη χρήση караμπίνερ που ασφαλίζουν με βίδα.

Προσοχή: μην τοποθετείτε έναν απλό αλυσιδωτό μάντα ανάμεσα στη διάταξη και την εξάρτηση: κίνδυνος θάνατος! (εικ. 4).

Αν η απόσταση ανάμεσα στο σχοινί εργασίας και το σχοινί ασφαλείας επιβάλλει τη χρήση αλυσιδωτού μάντα, **πρέπει να χρησιμοποιείται μόνο αλυσιδωτός μάντας με αποσβεστήρα ενέργειας** που συμμορφώνεται με το πρότυπο EN 355 (εικ. 5).

- «LOCK MODE» ↑‡ (τοποθέτηση): το «BACK UP» σύρεται μόνο προς μία κατεύθυνση. Προσοχή: με αυτόν τον τρόπο, η διάταξη δεν προστατεύει από την πτώση, ως εκ τούτου: **μην ξεπερνάτε το «BACK-UP» και χρησιμοποιήστε έναν αλυσιδωτό μάντα ώστε η πιθανή πτώση να είναι πάντα μικρότερη από 0,5 m.** (εικ. 6).

Η επιλογή μεταξύ «FREE MODE» ↑↓ και «LOCK MODE» ↑‡ γίνεται μετακινώντας το λεβιεδάκι, το λεβιεδάκι διαθέτει ένα κουμπάκι μπλοκαρίσματος, για να το απασφαλίσετε πιέστε - αφού επιλέξετε τον τρόπο ελέγξτε ότι το κουμπάκι έχει επανέλθει στην αρχική του θέση και εμποδίζει την κίνηση του λεβιέ (εικ. 7).

Προσοχή: όπως και άλλες διατάξεις και αυτοασφαλιζόμενοι κόμβοι, π.χ. το «Prussik», έτσι και το «BACK-UP» ασφαλίζει μόνο όταν το φορτίο εφαρμόζεται στο караμπίνερ: **ΜΗΝ ΦΟΡΤΩΝΕΤΑΙ ΠΟΤΕ ΤΟ «BACK-UP» ΜΕ ΆΛΛΟ ΤΡΟΠΟ**, όπως στο παράδειγμα στις εικόνες 8 και 9, **ΣΕ ΜΙΑ ΤΕΤΟΙΑ ΠΕΡΙΠΤΩΣΗ ΤΟ «BACK UP» ΘΑ ΣΥΡΘΕΙ ΣΤΟ ΣΧΟΙΝΙ: ΚΙΝΔΥΝΟΣ ΘΑΝΑΤΟΣ!**

Χρήση	Τρόπος χρήσης	Τύπος και \varnothing λανιέρας/σχοινιού	Κίνδυνος θάνατος
Προστασία από πτώση EN 353-2 EN 12841/A	FREE MODE ↑↓	Στατική λανιέρα («Static rope lanyard») \varnothing 10–11–12 mm	ΜΗ ΧΡΗΣΙΜΟΠΟΙΕΙΤΕ ΕΝΑΝ ΑΠΛΟ ΑΛΥΣΙΔΩΤΟ ΙΜΑΝΤΑ (ΕΙΚ. 4)
Τοποθέτηση EN 358 EN 12841/B	LOCK MODE ↑⚡	Στατική λανιέρα "Static rope lanyard" \varnothing 10–11–12 mm	ΜΗΝ ΞΕΠΕΡΝΑΤΕ ΤΟ «BACK UP» (ΕΙΚ. 6B – 6C) ΚΑΙ ΕΛΕΓΧΤΕ ΟΤΙ ΤΟ ΥΨΟΣ ΜΙΑΣ ΠΙΘΑΝΗΣ ΠΤΩΣΗΣ ΕΙΝΑΙ ΜΙΚΡΟΤΕΡΟ ΑΠΟ 0.5 m (ΕΙΚ. 6A)
EN 567 UIAA 104		Στατική λανιέρα («Static rope lanyard») \varnothing 10–11–12 mm Λανιέρες "No cut lanyard" \varnothing 12 mm	

16.3 - Τοποθέτηση

Με το «BACK-UP» μπροστά σας, στη θέση που δείχνει η εικόνα 10:

- επιλέξτε τον τρόπο λειτουργίας («FREE MODE» ή «LOCK MODE») ενεργοποιώντας το λεβιεδάκι έτσι όπως περιγράφεται στην παράγραφο 5.2,
- ανοίξτε τη διάταξη γυρίζοντας το περιστρεφόμενο γάντζο αριστερόστροφα,
- τοποθετήστε τη διάταξη στη «Στατική λανιέρα («Static

- rope lanyard»)» ή στη λανιέρα «No-cut lanyard»,
- κλείστε τη διάταξη γυρίζοντας το περιστρεφόμενο γάντζο δεξιόστροφα,
- εισάγετε το παρεχόμενο καραμπίνερ «Oval kl» (screw/twist lock) στον κρίκο του «BACK-UP», γαντζώστε το στην εξάρτηση όπως περιγράφεται στην παράγραφο 5.2 και ελέγξτε ότι το λεβιεδάκι δεν ανοίγει,
- ελέγξτε ότι η διάταξη κινείται ελεύθερα και στις δύο κατευθύνσεις όταν βρίσκεται στη θέση «FREE MODE» ή

μόνο προς μία μόνο κατεύθυνση ασφαρίζοντας στην αντίθετη κατεύθυνση όταν βρίσκεται στη θέση «LOCK MODE».

Προσοχή: μην τοποθετείτε με κανένα άλλο τρόπο τη διάταξη στο σχοινί, π.χ. όπως στην εικ. 11: κίνδυνος θάνατος!

16.4 - Παραδείγματα σωστής / λανθασμένης και επικίνδυνης χρήσης του «BACK UP»

Χρήση διάταξης:	Σωστή χρήση	Λανθασμένη και επικίνδυνη χρήση
- Ιροστασία αλό Ιτώση («FREE MODE» ↑↓)	Εικ. 2 - 3 - 5 - 12 - 13	Εικ. 4 - 11
- τοποθέτηση («LOCK MODE» ↑ⓧ)	Εικ. 14 - 15	Εικ. 6B - 6C - 8 - 9 - 11

17 - Έλεγχοι πριν και μετά τη χρήση

Να ελέγχετε και να βεβαιώνετε ότι:

- είναι κατάλληλο για τη χρήση για την οποία προορίζεται,

- οι (στατικές λανιέρες «Static rope lanyard»): δεν παρουσιάζουν κατεστραμμένες ίνες της πλέξης, σκληρύνσεις, μεταβολές διαμέτρου, κοψίματα, φθορά ή ξυλωμένες ραφές. **Προσοχή στα κομμένα ή ξεσφιγμένα σχοινιά!**

- τα μεταλλικά τμήματα: δεν έχουν υποστεί μηχανική παραμόρφωση, δεν εμφανίζουν σημάδια ραγίσματος ή

φθοράς, ειδικότερα ελέγχετε ότι:

- τα σημεία περάσματος του σχοινού δεν έχουν λάσπη, άμμο, κλπ. και ότι δεν υπάρχουν ίχνη λιπαντικής ουσίας,
- οι πύλες και τα ελατήρια λειτουργούν σωστά,
- ο λεβιές επιλογής λειτουργεί όπως περιγράφεται στην παράγραφο 5.2,
- το καραμπίνερ λειτουργεί σωστά, ειδικότερα ελέγχετε ότι:
 - η πύλη, όταν ενεργοποιείται, ανοίγει εντελώς και, όταν αφηθεί, κλείνει εντελώς και αυτόματα,
 - ο μηχανισμός μπλοκαρίσματος της πύλης λειτουργεί όπως περιγράφεται στην εικόνα 16.

Ολοκληρώστε τους ελέγχους κάνοντας, σε μια ζώνη απόλυτης ασφάλειας, μια δοκιμή λειτουργίας.

Κίμνο αναφράς: ΙΤΑΛΙΚΟ

EN

GENERAL INFORMATION

1 – Users must read and perfectly understand the information provided by the manufacturer (hereinafter 'information') before using the product. **Warning:** this information relates to the characteristics, services, assembly, disassembly, maintenance, conservation, disinfection, etc of the product, even though it does include some suggestions on how to use the products it must not be considered as a true to life use and maintenance manual (the same as a use and maintenance handbook for a car that does not teach how to drive it

and does not replace the driving school).

Warning: climbing rocks and ice, abseiling, via ferrata, speleology, alpine skiing, canyoning, exploration, rescue work, tree climbing and works at a height are all activities with a high degree of risk, possibly leading to accidents and even death. Learn how to use this product and make sure you have thoroughly understood how it works and its limits, when in doubt never take any risks but ask.

Remember that:

- **this product must be used by trained skilled persons only otherwise the user must be constantly supervised by said persons, who must guarantee for their safety**

- you are personally responsible for knowing this product, learning how to use it and about the safety precautions,

- you alone will completely undertake all risks and liabilities against any damages, injuries or death possibly incurred by you yourself or third parties from using any KONG S.p.A. products, no matter what type they may be. Avoid using this product if you are not in a position to undertake these responsibilities and assume these risks.

2 – Carry out all the controls described in the specific product-related information before and after use and particularly make sure that the product is:

- in perfect condition and works well,

- suited to the use you want to make of it: techniques without the cross only are allowed, any other usage is forbidden: **beware of death!**

3 – If you have any doubts about the product's safety and working conditions, replace it immediately. Do not use the product any more after a fall into space as any internal damage or deformation not visible from outside could have considerably reduced the strength. Improper use, mechanical deformation, accidentally dropping the equipment from a height, wear, chemical contamination, exposure to heat quite out of normal climatic conditions (metal products only: -30/+100°C – products with textile parts: -30/+50°C), are a few examples of other causes possibly reducing, limiting and even terminating the product's service life.

4 – This product can be used combined with personal protective equipment conforming to Directive 89/686/EEC and compatibly with the relevant information.

5 – Resistance of anchors, either natural or not, is not automatically guaranteed and it is essential for the user to carefully judge the situation beforehand to guarantee adequate protection.

6 – For safety's sake it is essential:

- to assess the risks and make sure that the whole safety system, where this device is only a component, is reliable and safe,

- prepare a rescue plan to deal with any emergencies possibly arising while the device is being used,

- make sure that work is done in such way as to reduce potential falls and relevant heights to a minimum,

- make sure that the fall arrest systems conform to the EN 363 standard, and especially that:

- the anchor point conforms to the EN 795 standard,

guarantees minimum strength of 10 kN and is placed preferably above the user,

- that the parts being used are suitable (e.g. harness conforming to the EN 361 standard, connectors conforming to the EN 362 standard, etc.).

7 – The anchor position is essential for a safety fall arrest: carefully assess the free height under the user (clearance), height of a potential fall, rope paid out and the “pendulum” effect in order to avoid all possible obstacles (e.g. ground, material rubbing against the rock face, etc..).

8 - Your life depends on the constant efficiency of your equipment (we would earnestly recommend equipment for personal use only) and its history (use, storage, controls, etc.). We would also strongly advise having pre and post use controls carried out by qualified persons. We would recommend calling an authorized expert from the manufacturers at least once a year for inspections who will record the results on the product control card.

9 - The user is responsible for using this product correctly and keeping the relevant card control with records of the controls completed.

10 - KONG S.p.A. shall not be held liable for any damages, injuries or death caused by: improper use, product modifications, repairs by unauthorized persons or use of non-original spare parts.

11 – No special precautions are required for transportation, do however avoid contact with chemical reagents or other corrosive substances, and adequately protect any pointed or sharp parts. **Warning: never leave your**

equipment in the car in the sun!

12 – **Warning:** the products must be sold to the public complete, in their original packaging and with the relative information. It is compulsory for dealers selling products in countries other than the original destination to check or even supply the translation of this information.

13 - Product maintenance is limited to cleaning and lubricating, as explained further on.

13.1 - Cleaning: frequently wash the product with luke-warm (max. 40°C) drinking-water where necessary, you can also add some gentle detergent (neutral soap). Rinse and leave to dry naturally away from direct sources of heat.

13.2 - Disinfection: soak the product for an hour in luke-warm water adding disinfectant containing quaternary ammonium salts, then rinse again with drinking-water, dry and lubricate.

13.3 - Lubrication (for metallic products only): frequently lubricate the mobile parts with silicone based oil. Avoid contact between oil and textile parts. This job must be done after cleaning and completely drying.

13.4 - Storage: after cleaning, drying and lubrication place the loose equipment in a dry (40-90% relative humidity), fresh (temperature 5-40°C) and safe (avoid U.V. radiation) place, chemically neutral (absolutely avoid salty environs), away from sharp edges, sources of heat, dampness, corrosive substances or other possible detrimental conditions. **Do not store when wet!**

14 - This product is certified by the notified organization **nr. 0123 - TUV Product Service GMBH, Ridlerstraße**

65, 80339 Munich, Germany in conformity to the standards given on the product.

All KONG products are tested and inspected piece by piece in conformity with the Quality System certified to the UNI EN ISO 9001 international standard. Pursuant to article 11B in Directive 89/686/EEC the production of class III personal protective equipment is supervised by the notified organization **nr. 0426 - ITALCERT**, V.le Sarca 336, 20126 Milan, Italy.

Warning: laboratory tests, inspections, information and norms do not always manage to reproduce what actually happens in practice so that the results achieved under real conditions when using the product in a natural environment can often differ considerably. The best information can be gained by continual practice under the supervision of skilled and qualified instructors.

15 - Lifetime: **Warning:** carefully read point 3. Lifetime of metallic devices is theoretically unlimited while lifetime of textile or plastic devices is of 10 years from the production date under the following conditions: stocking is made as described at point 13.4; pre use, after use and periodic controls do not show any malfunction, deformation, wear, etc., maintenance has been made as described at point 13 and that the device has been correctly used not exceeding $\frac{1}{4}$ of the breaking load. Do not use obsolete devices, (i.e.: expired lifetime, lacking of periodic control-sheet with updated registration, non conforming to updated norms, not suitable or compatible to the present techniques, etc.). Reject devices which are obsolete, deformed, wear off, not properly

working, etc. destroying them in order to avoid any future utilisation.

16 – SPECIFIC INFORMATION

The **BACK-UP** is:

- a fall-arrester device:
 - guided self-locking type, accompanying the user and locking on the anchor line should you fall, certified to the EN 353-2 norm,
 - to be inserted on the SAFETY ROPE, accompanying the user when changing position and which automatically locks onto the rope under static or dynamic load, certified to EN 12841 type A norm,
- a positioning device:
 - to regulate the distance between operator (with safety belt) and the fixed anchor point or structure, certified to the EN 358 norm,
 - manual, to be inserted on the WORKING ROPE, locking under load in one direction (downwards) and sliding freely in the opposite direction (upwards), certified to EN 12841 type B, EN 567 and UIAA 104 standard,

Important: BACK-UP has been tested and certified with the lanyard, produced by KONG S.p.A. (conforming to the EN 354 norm), with the textiles "Static rope lanyard" \varnothing 10, 11 and 12 mm. and also with the 12 mm "No-cut lanyard" when used in conformity to EN 567 and UIAA 104 norms (mountaineering equipment – rope clamps). BACK-UP may also be used with Lanex static ropes \varnothing 10, 11 and 12 mm. conforming to the EN 1891 norm: in this case the user shall make a well tight hook-up eyelet and a stop knot on the rope.

Warning:

- when working at a height, suspended to an adjustment device inserted on the WORKING ROPE, always use at least a second SAFETY ROPE with inserted a fall-arrester device conforming to EN 12841 type A or EN 353 norms,
- when positioning the device, make sure that:
- anchor points of working and safety ropes are placed above the user and conforming to EN 795 norm,
- connectors have a gate locking systems and conform to EN 362 norm,
- the rope between anchor point and user is not loose,
- remaining in a safe position, check that the device is working properly, every time you use it,
- the device performance may differ from the performances specified in the norms if used with different ropes,
- humidity, snow, ice, mud, dirt, etc. greatly reduce (up to nullifying) the performances of the devices.

16.1 - "BACK-UP" components

Fig. 1 - A: Lock device – B: "Free mode" ↑↓ / "Lock mode" ↑‡ selection lever (see point 5.2) – C: "Oval kl" (screw/twist lock) connector - D: Static rope lanyard / No-cut lanyard - D1: Sewn eyelet (hook-up point) - D2: Sewn stop knot.

16.2 - Function modes

Select the function mode before inserting the "BACK UP" on the rope, according to the intended purpose:

- "FREE MODE" ↑↓ (fall-arrester): the "BACK UP" is free to move in both directions. In this case the

"BACK-UP" shall be connected directly to harness via the supplied connector (fig. 2). It may be necessary to insert a second connector for a 90° rotation of "BACK-UP" (fig. 3). **Warning: in this mode do not place a simple longe between device and harness: risk of death!** (fig. 4); if the distance between safety rope and working rope implies the use of a longe, **only a longe fitted with a shock absorber conform to EN 355 norm shall be used** (fig. 5).

- "LOCK MODE" ↑‡ (positioning): the "BACK UP" slides in one direction only (upwards). **Warning: the device is not a fall-arrester in "LOCK MODE" therefore: you shall not overpass the "BACK-UP" and you shall use a longe of convenient lengths so that the height of a potential fall will always be less than 0.5 m.** (fig. 6).

The selection between "FREE MODE" ↑↓ and "LOCK MODE" ↑‡ is made by moving the lever; the lever is fitted with a locking button; to unlock, push down the button

- move the lever to desired position - check that the button returns in back-up position and locks the lever movement (fig.7).

Warning: like other systems and self locking knots e.g. "Prussik" the "BACK-UP" blocks only if the load is applied to the connector only: never load the "BACK-UP" IN ANY OTHER WAY, as for example in figures 8 and 9: "BACK-UP" WILL SLIDE ALONG THE ROPE: DANGER OF DEATH!

Recapitulation table

Use	Mode	Lanyard/rope type and \emptyset	(symbol) Beware of death
Fall-arrester EN 353-2 EN 12841/A	FREE MODE ↑↓	"Static rope lanyard" \emptyset 10–11–12 mm	DO NOT USE SIMPLE LONGES (fig. 4)
Positioning EN 358 EN 12841/B	LOCK MODE ↑‡	"Static rope lanyard" \emptyset 10–11–12 mm	DO NOT OVERPASS THE "BACK UP" (fig. 6B – 6C) AND MAKE SURE THAT HEIGHT OF A POTENTIAL FALL IS LESS THAN 0.5 m (fig. 6A)
EN 567 UIAA 104		Static rope lanyard" \emptyset 10–11–12 mm "No cut lanyard" \emptyset 12 mm	

16.3 - Positioning

With "BACK-UP" in front of you, in the same position as figure 10:

- choose function mode ("FREE MODE" o "LOCK MODE") operating the lever (see point 5.2),
- open the device by rotating anti-clockwise the revolving face,
- insert the device on the "Static rope lanyard" or on the "No-cut lanyard",
- close the device by rotating clockwise the revolving face,

- insert the "Oval kl" (screw/twist lock) connector into the eyelet of the "BACK-UP", hook it up to the harness (as decrypted in point 5.2) and screw up firmly it's safety sleeve,

- check that in "FREE MODE" the device slides freely up and down and in "LOCK MODE" slides only upwards and locks downwards. Warning: do not insert the device on the rope in any other way, for example as in fig. 11: risk of death!

16.4 - Examples of correct/incorrect and dangerous ways of using "BACK UP"

Used as a device:	Correct way of use	Incorrect and dangerous ways of use
- fall-arrester ("FREE MODE"↑↓)	Figs. 2 - 3 - 5 - 12 - 13	Figs. 4 - 11
- for positioning ("LOCK MODE"↑↓)	Figs. 14 - 15	Figs. 6B - 6C - 8 - 9 - 11

17 - PRE AND POST USE CONTROLS

Control and make sure that:

- the device is suitable to the intended purpose,
- the ropes (Static rope lanyard): do not show any signs of damaged threads, stiffening, variations of diameter, cuts, wear or seams coming apart.

Be careful of cut or loose threads!

- metal parts: have not suffered from mechanical deformations, do not show signs of cracks or wear, in particular check that:

- the points where the rope passes through are free from mud, sand, etc. and that there are no lubricant substances,
- the inner levers and springs work freely,
- the selection lever is working as described in point 5.2,
- the connector is working correctly, in particular check that:
- the gate opens completely when pushed and closes

- automatically and completely when released,
- the gate locking device works as described in figure 14. In a safe position, check the device is correctly working.

Master test: ITALIAN

ES

INFORMACIÓN GENERAL

1 - La información facilitada por el fabricante (a continuación, información) debe ser leída y bien entendida por el utilizador antes de usar el producto. **Atención:** la información se refiere a la descripción de las características, de las prestaciones, del montaje, del desmontaje, del mantenimiento, de la preservación, de la desinfección, etc. del producto; aun incluyendo algunas sugerencias de empleo no debe considerarse un manual de uso en las situaciones reales (de la misma manera en que un manual de uso y mantenimiento de un automóvil no enseña a conducir y no puede sustituir una autoescuela).

Atención: la escalada, sobre roca y hielo, la bajada con doble cuerda, la vía ferrata, la espeleología, el esquí alpino, el descenso de torrentes, la exploración, el socorro, el arborismo y las obras en altura son todas actividades de alto riesgo que pueden ocasionar accidentes, incluso mortales. Entréñese con el uso de este producto y compruebe haber entendido perfectamente su funcionamiento; en caso de duda, no corra ningún riesgo, sino que pregunte.

Recuerde que:

- **este producto debe ser empleado siempre por personas adiestradas y competentes; de no ser así el utilizador deberá estar bajo la supervisión de estas personas adiestradas y competentes que deberán garantizar que esté seguro.**

- Ud. es el responsable de conocer este producto y de aprender a usarlo, así como de tomar las medidas de seguridad necesarias.

- Ud. se asume completamente todos los riesgos y las responsabilidades por todo daño, herida o muerte que pueda implicar a Ud. mismo o a terceros del uso de los productos KONG S.p.A., cualquiera que sea. Si no es capaz de asumir todas estas responsabilidades y estos riesgos, evite utilizar este material.

2 - Antes y después del uso, lleve a cabo todos los controles descritos en la información específica de cada producto, Más concretamente, compruebe que:

- esté en las condiciones ideales y que funcione correctamente,
- sea apto para el uso al que se quiere destinar: sólo se autorizan las técnicas no cruzadas, todo otro empleo está prohibido.

¡Peligro de muerte!

3 - Si tiene la mínima duda sobre las condiciones de seguridad y de eficacia del producto, sustitúyelo inmediatamente. No utilice nunca el producto después de una caída en el vacío, dado que rupturas internas o deformaciones no visibles puede disminuir considerablemente la resistencia del producto. Un uso inadecuado, la deformación mecánica, la caída accidental del producto desde arriba, el desgaste, la contaminación química, la exposición a

fuentes de calor (productos completamente metálicos: -30/+100°C – productos con componentes en tejido: -30/+50°C), son algunos ejemplos de otras causas que pueden reducir, limitar o incluso anular la vida del producto.

4 - Este producto puede utilizarse sólo combinado con equipos de protección individual que cumplen con la Directiva 89/686/CEE y compatiblemente con las relativas instrucciones de uso.

5 - La resistencia de los anclajes naturales y no, en la roca, no puede garantizarse a priori; por lo tanto es indispensable un juicio crítico del utilizador para garantizar una protección adecuada.

6 – Para fines de seguridad es esencial:

- realizar la evaluación de los riesgos y comprobar que todo el sistema de seguridad, del que este dispositivo es sólo un componente, resulte fiable y seguro,

- elaborar un plan de socorro para encarar posibles emergencias que podrían producirse durante el uso del dispositivo,

- compruebe que el trabajo se realice de manera que se reduzcan al mínimo las potenciales caídas y su altura,

- verifique que los sistemas de parada de las caídas sean conformes a la norma EN 363, en particular que:

- el punto de anclaje resulte conforme a la norma EN 795, garantice una resistencia mínima de 10 kN y esté posicionado preferentemente por encima del utilizador,

- que los componentes utilizados sean aptos (por ejemplo que el arnés resulte conforme a la norma EN 361, que los conectores resulten conformes a la

norma EN 362, etc.).

7 – La posición del anclaje es básica para la seguridad de la parada de la caída: evalúe atentamente la altura libre presente debajo del utilizador (tirante de aire), la altura de una posible caída, el alargamiento de la cuerda y el efecto “péndulo” para evitar todo obstáculo posible (por ejemplo, el terreno, el roce del material en la roca, etc.).

8 - Su vida depende de su equipamiento (recomendamos que sea destinado sólo para uso personal) y de su historia (uso, almacenamiento, controles, etc.). Le recomendamos que los controles antes y después del uso sean llevados a cabo por una persona experta. De todas formas, le aconsejamos un esmerado control con frecuencia mínima de un año por parte de un técnico competente autorizado por el fabricante. Los resultados de este control deben registrarse en la “tarjeta de los controles” del producto.

9 - Es responsabilidad del utilizador usar correctamente este producto y guardar la relativa “tarjeta de controles” con los registros de los resultados de los controles realizados.

10 - Ninguna responsabilidad será reconocida por KONG S.p.A. en caso de daños, lesiones o muertes provocadas por un uso inadecuado, artículos modificados o reparados por personas no autorizadas o utilización de piezas de recambio no originales.

11 – No hace falta ninguna otra precaución especial para el transporte; sin embargo, evite el contacto con reagentes químicos u otras sustancias corrosivas y proteja de manera adecuada posibles partes puntiagudas o cortantes. **Atención:** ¡Nunca deje su equipamiento en coche ex-

puesto al sol!

12 – **Atención:** los productos deben venderse al público íntegros, en sus envases originales y con la relativa informativa. Para los productos vendidos en países distintos del primer destino, es obligación del vendedor verificar y, si necesario, suministrar la traducción de dicha información.

13 - El mantenimiento de este producto se limita a la limpieza y lubricación del producto, como descrito a continuación.

13.1 - Limpieza: cuando necesario, enjuague con frecuencia el producto con agua potable tibia (max. 40°C), eventualmente añadiendo un detergente delicado (jabón neutro). Aclárelo y déjelo secar de manera natural, lejos de fuentes de calor directas.

13.2 - Desinfección: sumerja el producto durante una hora en agua tibia añadiendo desinfectante conteniendo sales de amonio cuaternarias, luego, aclárelo con agua potable, séquelo y lubrifíquelo.

13.3 - Lubricación (sólo para productos metálicos): lubrifique frecuentemente las partes móviles con aceite a base de silicona. Evite el contacto del aceite con las partes en tejido. Esta operación debe ser realizada tras la limpieza y el secado completo.

13.4 - Almacenamiento: tras limpiar, secar y lubricar, deposite las herramientas sueltas en un lugar seco (humedad relativa 40-90%), fresco (temperatura 5-40°C) y oscuro (evite las radiaciones ultravioletas), químicamente neutro (evite absolutamente ambientes salinos), lejos de bordes cortantes, fuentes de calor, humedad, sustancias corrosivas u otras posibles condiciones peligrosas. ¡No

guarde nunca los productos mojados!

14 - Este producto ha obtenido la certificación por los organismos notificados **0123 TUV Product Service GMBH**, Ridlerstraße 65, 80339 Múnaco, Alemania de acuerdo con las normas indicadas en el marcado.

Todos los productos KONG se someten a ensayo/control final pieza por pieza de acuerdo con los procedimientos del sistema de calidad, certificado por la norma UNI EN ISO 9001. La producción de los Equipos de Protección Individual (EPI) de clase III está controlada por un organismo notificado **n. 0426 - ITALCERT**, V.le Sarca 336, 20126 Milano, Italia, de acuerdo con el artículo 11B de la Directiva 89/686/CEE.

Atención: pese a todos los esfuerzos, los test de laboratorio, los ensayos, la información y las normas no siempre consiguen recrear la realidad práctica, por lo cual los resultados obtenidos en las condiciones de utilización reales del producto en el medio ambiente natural puede diferir a veces considerablemente. La mejor información es la práctica de uso continua bajo la supervisión de monitores competentes y preparados.

15 - Duración del producto: **Atención:** lea atentamente el punto 3. La duración de los dispositivos metálicos teóricamente es ilimitada mientras que para los productos en textil y plástico es de 10 años a partir de la fecha de producción con tal de que: el almacenamiento se realice según se describe en el apartado 13.4; los controles antes y después del uso así como los periódicos no evidencien defectos de funcionamiento, deformaciones, desgaste, etc.; el mantenimiento se lleve a cabo según

contemplado en el apartado 13 y el producto se haya usado correctamente sin exceder $\frac{1}{4}$ de la carga de ruptura.

No usen dispositivos obsoletos (por ejemplo, aquellos cuya duración haya caducado, estén sin ficha de control con los registros actualizados, resulten no conformes con las normativas vigentes, no aptos o no compatibles con las técnicas actuales, etc.).

Eliminen los dispositivos obsoletos, deformados, desgastados, que no funcionan correctamente, etc.. destruyéndolos para evitar su uso futuro.

16 – INFORMACIÓN ESPECÍFICA

El BACK-UP es:

- un dispositivo anticaída:
- de tipo guiado con función autobloqueante, que acompaña al utilizador y se bloquea sobre la línea de anclaje en caso de caída, certificado con arreglo a la norma EN 353-2,
- a insertar en la CUERDA DE SEGURIDAD, que acompaña al utilizador durante los cambios de posición y que se bloquea automáticamente sobre la cuerda bajo carga estática o dinámica, certificado con arreglo a la norma EN 12841 tipo A,
- un dispositivo de posicionamiento:
- que permite la regulación de la distancia entre el operador (provisto de cinturón de seguridad) y el punto de anclaje fijo o una estructura, certificado con arreglo a la norma EN 358,
- manual, a insertar en la CUERDA DE TRABAJO, que, bajo carga, se bloquea en una dirección y desliza libremente en la dirección opuesta, certificado con arreglo a

las normas EN 12841 tipo B, EN 567 y UIAA 104, **Importante:** el BACK-UP fue comprobado y certificado con las lanyard, producidas por la KONG S.p.A. (conformes a la norma EN 354), piezas textiles de cuerda "Static rope lanyard" \varnothing 10, 11 y 12 mm. y "No-cut lanyard" \varnothing 12 mm. si empleado conformemente a las normas EN 567 y UIAA 104 (equipo para alpinismo – bloqueantes). El BACK-UP puede asimismo utilizarse con cuerdas estáticas Lanex \varnothing 10, 11 y 12 mm conformes a la norma EN 1891: en dicho caso el utilizador debe predisponer el ojal de enganche y el nudo de parada. **¡Cuidado!**

- Cuando en los trabajos verticales están suspendidos a la cuerda de trabajo por medio de un dispositivo de ajuste hace falta que al menos le adjunten otra cuerda de seguridad que tenga introducido un dispositivo anticaída conforme a las normas EN 12841 tipo A o EN 353-2.

- En fase de posicionamiento del dispositivo comprueben que:

- Los puntos de anclaje de la cuerda de trabajo y de la cuerda de seguridad estén posicionados sobre el utilizador y que sean conformes a la norma EN 795,
- Los conectores estén provistos de dispositivos de bloqueo de la palanca y conformes a la norma EN 362,
- La cuerda no esté aflojada entre el punto de anclaje y el utilizador,
- Cada vez antes del empleo comprueben, en condiciones de máxima seguridad, el funcionamiento del dispositivo;
- Las prestaciones del dispositivo pueden ser distintas de las previstas en la norma si empleado con otros tipos de cuerda.
- La humedad, la nieve, el hielo, el barro, la suciedad, el desgaste de la cuerda, etc. pueden reducir radicalmente

las prestaciones y el funcionamiento del dispositivo.

16.1 – Piezas del "BACK-UP"

Fig. 1 - A: Palancas de bloqueo– B: Palanca de selección "Free mode" $\uparrow\downarrow$ / "Lock mode" $\uparrow\&$ (véase punto 5.2) – C: Conector "Oval kl" (screw/twist lock) - D: Static rope lanyard / No-cut lanyard - D1: Ojal cosido (punto de enganche) - D2: Nudo de parada cosido.

16.2 – Modos de funcionamiento

Antes de insertar el "BACK UP" en la cuerda, seleccionen el modo de funcionamiento según el tipo de empleo que necesiten:

- "FREE MODE" $\uparrow\downarrow$ (anticaída): el "BACK UP" está libre de moverse en ambas las direcciones; en esta modalidad el "BACK UP" debe conectarse directamente con el arnés por medio del conector en dotación (fig. 2). Incluso podría ser necesario introducir un segundo conector para consentir la rotación de 90° del "BACK UP" (fig. 3).

Se aconseja usar un conector provisto de dispositivo de bloqueo automático (tipo auto-block); y evitar el uso de conectores con tornillo de bloqueo.

¡Cuidado! Nunca interpongan una longe simple entre el dispositivo y el arnés: peligro de muerte (fig. 4).

Si la distancia entre la cuerda de trabajo y la cuerda de seguridad obliga a emplear una longe, **sólo debe usarse una longe provista de dissipador de energía** conforme a la norma EN 355 (fig. 5).

- "LOCK MODE" $\uparrow\&$ (posicionamiento): el "BACK UP" desliza en un sentido sólo. ¡Cuidado! En este modo el dispositivo no desempeña la función anticaída por lo tanto: no sobrepasen el "BACK-UP" y empleen una longe cuya longitud sea siempre inferior a 0,5 m en caso de caída. (fig. 6).

La selección entre "FREE MODE" ↑↓ y "LOCK MODE" ↑‡ se efectúa moviendo la palanca que está provista de un pulsador de bloqueo; para desbloquear la palanca pisen el pulsador y después de haber seleccionado el modo, controlen que el pulsador vuelva a la posición inicial y que bloquee el movimiento de la palanca (fig. 7).

¡Cuidado! Como los demás otros dispositivos y

nudos autobloqueantes, por ej. el "Prussik", también el "BACK-UP" provoca el bloqueo sólo si la carga se aplica al conector: **NUNCA CARGUEN EL "BACK-UP" DE OTRA MANERA**, cuando lo carguen como se indica en las figuras 8 y 9, **EL "BACK UP" DESLIZARÁ SOBRE LA CUERDA: PELIGRO DE MUERTE**

Tabla sinóptica

Empleo	Modo	Tipo y ø lanyard/cuerda	Peligro de Muerte
Anticaída EN 353-2 EN 12841/A	FREE MODE ↑↓	"Static rope lanyard" ø 10–11–12 mm	NO UTILICEN UNA LONGE SIMPLE (fig. 4)
Posicionamiento EN 358 EN 12841/B	LOCK MODE ↑‡	"Static rope lanyard" ø 10–11–12 mm	NO SOBREPASEN EL "BACK UP" (fig. 6B – 6C) Y COMPRUEBEN QUE LA ALTURA DE UNA POTENCIAL CAÍDA SEA INFERIOR A 0.5 m (fig. 6A)
EN 567 UIAA 104		Static rope lanyard" ø 10–11–12 mm "No cut lanyard" ø 12 mm	CARGUEN EL BACK UP SOLO POR MEDIO DEL CONECTOR (fig. 8-9)

16.3 - Posicionamiento

Con el "BACK-UP" frente a Uds. en la misma posición que se indica en la figura 10:

- Eligen el modo de funcionamiento ("FREE MODE" o "LOCK

MODE") accionando la palanca como está descrito bajo el punto 5.2,

- Abren el dispositivo girando la cache rotatoria en sentido antihorario;

- Introduzcan el dispositivo en la "Static rope lanyard" o en la "No-cut lanyard";
- Cierren el dispositivo girando la catcha rotatoria en sentido horario;
- Introduzcan el conector en dotación "Oval kl" (screw/twist lock) en el ojal del "BACK-UP", engánchenlo en el arnés como está descrito bajo el punto 5.2 y controlen que la palanca no pueda abrirse;
- Averigüen que el dispositivo deslice libremente en ambas direcciones si está en modo "FREE MODE"; o sólo en una dirección, bloqueándose en el sentido opuesto, si está en modo "LOCK MODE".

¡Cuidado! No introduzcan el dispositivo en la cuerda de otra forma, como por ejemplo se indica en la figura 11: peligro de muerte.

16.4 – Ejemplo de empleo correcto/incorrecto y peligroso del "BACK UP"

Empleo como dispositivo	Empleo correcto	Empleo incorrecto y peligroso
- anticaída ("FREE MODE" ↑↓)	Fig. 2 - 3 - 5 - 12 - 13	Fig. 4 - 11
- de posicionamiento ("LOCK MODE" ↑Ⓢ)	Fig. 14 - 15	Fig. 6B - 6C - 8 - 9 - 11

17 – CONTROLES ANTES Y DESPUÉS DEL USO

Comprueben y asegúrense que el dispositivo:

- Sea idóneo para el uso para que Uds. lo quisieran destinar,
 - **Las cuerdas** (Static rope lanyard): no tengan los hilos de la vaina dañados y tampoco endurecimientos, variaciones de diámetro, cortes desgaste o costuras rotas. **¡Cuidado con los hilos cortados o aflojados!**
 - **Las piezas metálicas:** no hayan sufrido deformaciones mecánicas, no presenten indicios de rajadas o desgastes en particular comprueben que:
 - En los puntos de pasaje de la cuerda no haya barro, arena etc. y que no haya indicio de sustancias lubricantes,
 - Las palancas y los muelles funcionen de forma correcta,
 - La palanca de selección funcione como se describe bajo el punto 5.2,
 - el conector funcione de forma correcta, en particular controlen que:
 - la palanca, cuando accionada, se abra por completo y que, cuando soltada, se cierre de forma automática y completamente,
 - el dispositivo de bloqueo de la palanca funcione según se describe en la figura 16.
- Finalicen los controles efectuando una prueba de funcionamiento en posición de máxima seguridad.

Texto de referencia: ITALIANO

FI

YLEISET TIEDOT

1 – Käyttäjän tulee lukea ja ymmärtää hyvin valmistajan

antama informaatio (jatkossa informaatio) ennen tuotteen käyttöä. **Huomio:** informaatio käsittää kuvauksen tuotteen ominaisuuksista, sen suorituskyvystä, asentamisesta, purkamisesta, huollosta, säilytyksestä, desinfioinnista jne. Siitä huolimatta, että informaatio käsittää joitakin suosituksia sen käytöstä, ohjeita ei tule ymmärtää käyttööppaana reaalitylanteisiin (samoin kuin auton käyttö- ja huolto-opas ei opeta ajamaan autoa eikä korvaa autokoulua.

Huomio: vuorikiipeily ja jääkiipeily, kaksoisköydellä laskeutuminen, kiipeily pitkin apuraidoitettua kalliota, luolatutkimus, alppihiihto, vesiputouslasku, erävaellus, pelastustoiminta, puukiipeily ja korkealla suoritettavat työt ovat kaikki erittäin riskialttiita toimia, jotka voivat aiheuttaa jopa kuolemaan johtavia onnettomuuksia. Harjoittele tämän tuotteen käyttöä ja varmistu siitä, että olet täysin ymmärtänyt sen toiminnan sekä sen rajoitukset, jos epäroit, älä riskeeraa, vaan kysy.

Muista että:

- **tätä tuotetta saavat käyttää ainoastaan sen käytön hyvin tuntevat ja pätevät henkilöt, muussa tapauksessa käyttäjän toimintaa on jatkuvasti tarkattava ja häntä on valvottava sellaisten henkilöiden toimesta, joiten on taattava toiminnan turvallisuus**

- olet henkilökohtaisesti vastuussa siitä, että tunnet tämän tuotteen sekä sen käytön ja siihen liittyvät turvallisuustoimet,

- yksinomaan sinä otat täyden vastuun kaikista riskeistä ja olet vastuussa kaikista vahingoista, loukkaantumisista tai kuolemantapauksesta, jotka voivat aiheutua sinulle itsellesi tai kolmansille osapuolille jokaisen KONG S.p.A.-

yhtiön tuotteen käytöstä, oli sitten kysymys minkä tahansa tyyppisestä tuotteesta. Mikäli et ole kykenevä omaksumaan näitä vastuita ja ottamaan näitä riskejä, älä käytä tätä tuotetta.

2 - Ennen käyttöä ja käytön jälkeen suoriteta kaikki kunkin tuotteen erityisinformaatioissa kuvatut tarkastukset ja varmista erityisesti siitä, että tuote on:

- optimaalisessa kunnossa ja että se toimii moitteettomasti,

- sopiva siihen tarkoitukseen, johon aiot sitä käyttää: ainoastaan ne kuvissa näkyvät tekniikat, joita ei ole yliviivattu ovat sallittuja, kaikki muu käyttö on kiellettyä:

hengenvaara!

3 – Mikäli vähänkin epäilet tuotteen turvallisuutta tai sen toimivuutta, vaihda se välittömästi. Älä enää käytä tuotetta sen jälkeen, kun se on pudonnut korkealta, sillä sisäiset vauriot tai näkymättömät vääntymät voivat huomattavasti heikentää sen kestävyyttä. Väärä käyttö, mekaaninen vääntyminen, välineen satunnainen putoaminen korkealta, kuluminen, kemiallinen saastuttaminen, lämmölle altistaminen yli normaalien ilmasto-olosuhteiden (ainoastaan metallituotteille: -30/+100°C – tekstiilikomponentteja sisältäville tuotteille:

-30/+50°C), ovat muutamia esimerkkejä muista syistä, jotka voivat lyhentää tai rajoittaa tuotteen elinikää tai jopa pilata sen kokonaan.

4 – Tätä tuotetta voidaan käyttää yhdessä henkilönsuojainten kanssa, jotka vastaavat Direktiiviä 89/686/ETY ja ovat yhdenmukaisia tuotetta koskevien tietojen kanssa.

5 – Luonnollisten ja keinotekoisien ankkurointien kestävyyttä kalliolla ei voida ilman muuta taata, joten on vält-

tämätöntä, että käyttäjä ensin arvioi kriittisesti tilanteen riittävän suojan takaamiseksi.

6 – Turvallisuussyistä on välttämätöntä:

- harkita tarkoin riskit ja varmistua siitä, että koko turvajärjestelmä, mistä tämä laite muodostaa vain pienen osan, on luotettava ja turvallinen,

- laatia pelastussuunnitelma mahdollisten, tämän laitteen käytön aikana tapahtuvien hätätilanteiden varalta,

- varmistua siitä, että työ suoritetaan siten, että mahdolliset putoamiset ja putoamiskorkeudet olisivat mahdollisimman vähäisiä.

- tarkastaa, että putoamisenestojärjestelmät olisivat standardin EN 363 mukaisia, ja erityisesti että:

- ankkurointikohta olisi yhdenmukainen standardin EN 795 kanssa, ja että se takaisi 10 kN:n minimivastuksen ja että se olisi asetettu mahdollisesti käyttäjän yläpuolelle,

- käytettävät osat olisivat sopivia (esim. että turvaväljaat olisivat standardin EN 361 mukaisia, että suljinkenkaat olisivat standardin EN 362 mukaisia, jne).

7 – Ankkurointikohta on perustavanlaatuinen putoamisen pysäyttämismuutoksen kannalta: harkitse tarkoin käyttäjän alla oleva vapaa korkeus (ilmaväli), mahdollisen putoamisen korkeus, köyden venymä ja "heiluri" vaikutus, jotta kaikilta mahdollisilta esteiltä vältyttäisiin (esim. maa, materiaalin hankautuminen kalliota vasten jne)

8 – Henkesi riippuu varusteidesi jatkuvasta tehokkuudesta (on ehdottoman suositeltavaa, että varusteet ovat henkilökohtaisessa käytössä) ja niiden historiasta (käyttö, varastointi, tarkastukset jne.). Suosittelemme ehdottomasti, että esi- ja jälkitarkastukset suoritetaan ammattitaitoisen

henkilön toimesta. Suosittelemme suorittamaan perinpohjainen tarkastus vähintään kerran vuodessa valmistajan valtuuttaman teknikon toimesta ja tarkastuksen tulokset on rekisteröitävä tuotteen "tarkastuskorttia" -korttiin.

9 – Käyttäjä on vastuussa siitä, että tätä tuotetta käytetään asianmukaisella tavalla ja että säilytetään sitä koskeva "tarkastuskorttia"-kortti, johon on rekisteröity suoritettujen tarkastusten tulokset.

10 - KONG S.p.A. ei ole millään lailla vastuussa vahingoista, vammoista tai kuolemasta, jotka ovat aiheutuneet: tuotteen väärästä käytöstä, siihen tehdyistä muunnoksista, valtuuttamattomien henkilöiden suorittamista korjauksista tai muiden kuin alkuperäisten varaosien käytöstä.

11 – Kuljetusta varten ei tarvita erityisiä varotoimia, mutta tulee välttää kosketusta kemiallisten aineiden tai muiden syövyttävien aineiden kanssa ja suojata mahdolliset terävät tai viiltävät osat asianmukaisella tavalla. **Huomio: älä milloinkaan jätä varusteitasi auringossa oleviin autoihin!**

12 – **Huomio:** tuotteet on myytävä yleisölle ehjinä, alkuperäisissä pakkauksissaan ja varustettuina asiaankuulluulla informaatiolla. Ensimmäisestä määräpaikasta poikkeaviin maihin myytyjen tuotteiden suhteen jälleennyjä on velvollinen tarkastamaan ja mahdollisesti toimitamaan kielenkäännöksen näistä tiedoista.

13 - Tämä tuote ei vaadi erityisiä huoltotoimenpiteitä, on riittävää puhdistaa ja voidella se seuraavalla tavalla.

13.1 - Puhdistus: tarvittaessa huuhtelee tuote usein juomakelpoisella haalealla vedellä (max. 40°C), johon mahdollisesti on lisätty hellävaraista pesuainetta (neutraali saippua). Huuhtelee tuote ja anna sen kuivua luonnollisella tavalla kaukana suorista lämmönlähteistä.

13.2 - Desinfiointi: upota tuote tunniksi haaleaan veteen, johon on lisätty kvaternaarista ammoniunsuolaa sisältävää desinfiointiainetta, huuhtelee sen jälkeen juomakelpoisella vedellä, kuivaa ja voitele.

13.3- Voitelu (vain metallisille tuotteille): voitele toistuvasti liikkuvat osat silikonipohjaisella öljyllä. Vältä öljyä joutumasta kosketuksiin tekstiiliosien kanssa. Tämä toimenpide tulee suorittaa sen jälkeen, kun tuote on puhdistettu ja täysin kuivunut.

13.4 - Varastointi: aseta puhdistuksen, kuivaamisen ja voitelun jälkeen irralliset varusteet kuivaan (suhteellinen kosteus 40-90%), viileään (lämpötila 5-40°C) ja pimeään (vältä U.V.-säteilyä), kemiallisesti neutraaliin (vältä ehdottomasti suolaisia tiloja), tilaan kauas terävistä kulmista, lämmönlähteistä, kosteudesta, syövyttävistä aineista tai muista mahdollisista vahingoittavista olosuhteista. Älä varastoi niitä märkinä:

14 - Tälle tuotteelle on myönnetty laatutodistus ilmoitetulta laitokselta **nro 0123 - TÜV Product Service GMBH**, Ridlerstraße 65, 80339 München, Germany, tuotteeseen merkittyjen määräysten mukaisesti.

Kaikki KONG tuotteet on testattu/tarkastettu kappale kappaleelta UNI EN ISO 9001 standardia noudattavan sertifioidun laatujärjestelmän menetelmien mukaisesti. Luokan III henkilönsuojainten tuotantoa valvotaan Direktiivin 89/686/ETY artiklan 11B mukaisesti ilmoitetun laitoksen toimesta **nro 0426 - ITALCERT**, V.le Sarca 336, 20126 Milano, Italia.

Huomio: laboratoriotesteistä, testauksista, informaatiosta ja määräyksistä huolimatta ei ole aina mahdollista luoda täysin todellisuutta vastaavia käytäntöjä,

joten tulokset, jotka saadaan tuotteen todellisissa käyttöolosuhteissa luonnonllisessa ympäristössä, voivat jopa huomattavasti erota näistä. Parhaat ohjeet saadaan käyttämällä tuotetta jatkuvasti ammattitaitoisten ja pätevien ohjaajien valvonnassa.

15 - Tuotteen käyttöikä: **Huom:** lue tarkkaan kohta 3.

Metallisten laitteiden käyttöikä on periaatteessa ikuinen, kun taas tekstiili- ja muovituotteiden käyttöikä on 10 vuotta valmistuspäivästä sillä ehdolla, että: Varastointi suoritetaan kohdassa 13.4 kuvatulla tavalla, käyttöä ennen ja sen jälkeen suoritetuista sekä säännöllisistä tarkistuksista ei ilmene toimintahäiriöitä, vääntymiä, kulumista, jne, huolto suoritetaan kohdassa 13 kuvatulla tavalla ja tuotetta käytetään oikein ¼ murtokuormitusta ylittämättä Älä käytä vanhentuneita laitteita (esim. sellaisia laitteita, joiden oletettu käyttöikä on ylitetty, joita ei ole varustettu päivitetyllä tarkastusraportilla, jotka eivät vastaa voima- saolevia määräyksiä tai jotka eivät sovellu uusiin tekniikkoihin, jne).

Poista vanhentuneet, vääntyneet, kuluneet ja huonosti toimivat laitteet käytöstä ja hävitä ne, jotta niitä ei voida ottaa käyttöön uudelleen.

16 – ERITYISTIETOJA

BACK-UP on:

- putoamisenpysäytyslaite:
- ohjattu ja itsestään lukkiutuva, seuraa käyttäjän mukana ankkurointilinjalla ja lukkiutuu putoamistilanteessa, vastaa standardia EN 353-2,
- asetetaan TURVAKÖYTEEN, joka seuraa käyttäjän mukana asennon vaihtojen aikana ja joka lukkiutuu automaattisesti köydessä, kun siihen kohdistuu staat-

تين tai dynaaminen kuormitus, vastaa standardia EN 12841 tyyppi A,

- köyden pituuden säätölaite:

- mahdollistaa käyttäjän (turvavyöllä varustettu) ja kiinteän ankkurointipisteen tai rakenteen välisen etäisyyden säädön, vastaa standardia EN 358,
- käsikäyttöinen, asetetaan TYÖSKENTELYKÖYTEEN, jonka se lukitsee yhteen suuntaan, kun sitä kuormitetaan ja toiseen suuntaan liukuu vapaasti, vastaa standardeja EN 12841 tyyppi B, EN 567 ja UIAA 104,

Tärkeätä: BACK-UP on testattu ja sertifioitu KONG S.p.A.:n valmistamien lanyardien kanssa (standardin EN 354 mukaiset), jotka ovat tekstiiliköyisiä "Static rope lanyard" Ø 10, 11 ja 12 mm ja "No-cut lanyard" Ø 12 mm, jos sitä käytetään standardien EN 567 ja UIAA 104 mukaisesti (vuoristokiipeilyvarusteet - lukkiutuvat). BACK-UP:ia voidaan käyttää staattisten köysien Lanex Ø 10, 11 ja 12 mm. kanssa, jotka vastaavat standardia EN 1891: tässä tapauksessa käyttäjän tulee huolehtia siitä, että käytössä on kiinnitysläpi ja pysäyttäjäsolmu.

Huom:

- Kun työskennellään korkealla säätölaitteella varustetun työskentelyköyden varassa, tulee lisäksi käyttää ainakin yhtä turvaköyttä, johon on asetettu standardia EN 12841 tyyppi A tai EN 353-2 vastaava putoamisenpysäytyslaite.
- kun asetat laitteen paikoilleen, varmistu siitä että:
- työskentelyköyden ja turvaköyden kiinnityspisteet ovat käyttäjän yläpuolella ja että ne vastaavat standardia EN 795,
- sulkurenkaat on varustettu vivun lukituslaitteella ja että

ne vastaavat standardia EN 362,

- että kiinnityskohdan ja käyttäjän välissä ei ole löysää köyttä,
- tarkista aina ennen käyttöä laitteen toiminta ehdottoman turvallisissa olosuhteissa,
- laitteen suorituskkyky voi olla erilainen, kuin standardeissa määritelty, jos sitä käytetään muiden köysityyppien kanssa.
- kosteus, lumi, jää, muta, lika, köyden kuluminen, jne. voivat huomattavasti heikentää laitteen suorituskkykyä ja haitata sen toimintaa.

16.1 - "BACK-UPin" osat

Kuva 1 - A: Lukitusvivut – B: Valintavipu "Free mode" ↑/↓ "Lock mode" ↑⌘ (lue kohta 5.2) – C: Sulkurengas "Oval kl" (screw/twist lock) - D: Static rope lanyard / No-cut lanyard - D1: Ompeleella vahvistettu läpi (kiinnityspiste) - D2: Ommeltu pysäyttäjäsolmu.

16.2 - Toimintatapa

Ennen, kuin asetat "BACK UP" in köyteen, valitse toimintatapa sen mukaan, mihin sitä aiotaan käyttää:

- "FREE MODE" ↑↓ (putoamisen pysäyttäminen): il "BACK UP" liikkuu vapaasti molempiin suuntiin; tässä toimintatavassa "BACK UP" tulee liittää suoraan valjaisiin mukana tulevan sulkurenkaan avulla (kuva 2). Voi olla välttämätöntä asettaa lisäksi toinen sulkurengas, jotta "BACK UP" voi pyöriä 90° (kuva 3). Suosittelemme käyttämään automaattisella lukituslaitteella varustettua sulkurengasta (auto-block tyyppi); vältä käyttämästä sulkurenkaita, joissa on ruuvilukitus.
- Huom: älä aseta yksinkertaista jatkoa laitteen ja val-

jaiden väliin: hengenvaara! (kuva 4).

Jos työskentelyköyden ja turvaköyden välinen etäisyys vaatii jatkon käyttöä, tulee käyttää nykyksen vaihtimella varustettua jatkoa, joka vastaa standardia EN 355 (kuva 5).

- "LOCK MODE" ↑⚡ (köyden pituuden säätö): "BACK UP" liukuu ainoastaan yhteen suuntaan. Huom: tässä tapauksessa laite ei pysäytä putoamista, joten: älä mene "BACK-UPin" yläpuolelle ja käytä niin pitkää jatkoa, että putoamiskorkeus on aina alle 0.5 m. (kuva 6).

Valinta toimintatapojen "FREE MODE" ↑↓ ja "LOCK

MODE" ↑⚡ välillä suoritetaan siirtämällä vipua; vipu on varustettu lukituspainikkeella, vapauta se painamalla painiketta – kun olet valinnut toimintatavan, tarkista, että painike on palautunut alkuperäiseen asentoon ja että se estää vivun liikkeen (kuva 7).

Huom: kuten muut itsestään lukkiutuvat laitteet ja solmut, esim. "Prussik", myös "BACK-UP" lukkiutuu ainoastaan, jos kuorma kohdistuu sulkurenkaaseen: ÄLÄ MILLOINKAAN KUORMITA "BACK-UP"IA MUULLA TAVALLA, kuten esimerkiksi kuvissa 8 ja 9, SIINÄ TAPAUKSESSA "BACK UP" LIUKUU KÖYTTÄ PITKIN: HENGENVAARA!

Yhteenvetotaulukko

Käyttö	Tapa	Typpi ja ø lanyard/köysi	Hengenvaara
Putoamisen pysäytys EN 353-2 EN 12841/A	FREE MODE ↑↓	"Static rope lanyard" ø 10–11–12 mm	ÄLÄ KÄYTÄ YKSINKERTAISTA JATKOA (kuva 4)
Köyden pituuden säätö EN 358 EN 12841/B	LOCK MODE ↑⚡	"Static rope lanyard" ø 10–11–12 mm	ÄLÄ YLITÄ "BACK UP"IA (kuva 6B – 6C) JÄ TARKISTA, ETTÄ PUTOAMISKORKEUS ON ALLE A 0.5 m (kuva 6A)
EN 567 UIAA 104		Static rope lanyard" ø 10–11–12 mm "No cut lanyard" ø 12 mm	

16.3 – Köyden pituuden säätö

Pidä "BACK-UP" edessäsi kuvan 10 osoittamassa asen-

nossa:

- valitse toimintatapa ("FREE MODE" tai "LOCK MODE")

- käyttämällä vipua kohdassa 5.2 kuvatulla tavalla,
- avaa laite pyörittämällä kääntyvää sivulevyä vastapäivään,
 - aseta laite paikoilleen "Static rope lanyard"iin tai "No-cut lanyard"iin,
 - sulje laite pyörittämällä kääntyvää sivulevyä myötäpäivään,
 - aseta mukana toimitettava "Oval kl" (screw/twist lock) sul-kurengas "BACK-UP"iin reikään, kiinnitä se valjaisiin kohdassa 5.2 kuvatulla tavalla ja tarkista, että vipu ei voi avautua,
 - arkista, että laite pääsee liukumaan vapaasti molempiin suuntiin, jos se on toimintatavassa "FREE MODE" tai ainoa-staan toiseen suuntaan lukkiutuen toiseen suuntaan, jos se on toimintatavassa "LOCK MODE".

Huom: älä aseta laitetta köyteen millään muulla tavalla, esim. kuvan 11 osoittamalla tavalla: hengenvaara!

16.4 – Esimerkkejä "BACK UP" in oikeanlaisesta / virheellisestä ja vaarallisesta käytöstä

Käyttötarkoitus:	Oikea käyttö	Virheellinen ja vaarallinen käyttö
- putoamisen pysäytys ("FREE MODE"↑↓)	Kuva 2 - 3 - 5 - 12 - 13	Kuva 4 - 11
- köyden pituuden säätö ("LOCK MODE"↑↓)	Kuva 14 - 15	Kuva 6B - 6C - 8 - 9 - 11

17 - TARKISTUKSET ENNEN KÄYTTÖÄ JA SEN JÄLKEEN

Tarkista ja varmistu siitä, että:

- laite soveltuu siihen käyttöön, johon se on tarkoitettu,
 - köysissä (Static rope lanyard): ei ole vahingoittuneita lankoja, halkaisijan vaihteluja, viiltoja, kulumista tai rikkinäisiä ompeleita. Huomioi poikki leikatut tai löystyneet langat!
 - metalliosissa ei ole mekaanisia vääntymiä, murtumisen tai kulumisen jälkiä ja tarkista myös, että:
 - köyden läpikulkukohdissa ei ole mutaa, hiekkaa, jne. tai että niissä ei ole voiteluainetta,
 - vivut ja jouset toimivat kunnolla,
 - valintavipu toimii kohdassa 5.2 kuvatulla tavalla,
 - sulkurengas toimii oikein, tarkista myös, että:
 - vipu aukeaa kokonaan, kun se lukitaan ja että se sulkeutuu automaattisesti ja kokonaan, kun se vapautetaan,
 - vivun lukituslaite toimii kuvan 16 osoittamalla tavalla.
- Suorita loppuun tarkastukset kokeilemalla sen toimintaa ehdottoman turvallisessa asennossa.

Viiteteksti: ITALIA

FR

INFORMATIONS GÉNÉRALES

1 - Les informations fournies par le fabricant (ci-après dénommées informations) doivent être lues et bien comprises avant l'emploi des articles.

Attention: les informations concernent la description des caractéristiques, des performances, de l'assemblage, du dé-

montage, de l'entretien, de la conservation, de la désinfection etc. des articles. Même lorsqu'elles contiennent quelques conseils sur leur emploi, elles ne doivent pas être considérées en tant que mode d'emploi dans des situations réelles (de même qu'une brochure sur l'emploi et l'entretien d'une voiture ne vous apprend pas à la conduire et ne peut se substituer à une auto-école).

Attention: la varappe sur roche et glace, la descente en rappel, la "via ferrata", la spéléologie, le ski alpinisme, le canyoning, l'exploration, le secours, la grimpe d'arbres et les travaux en hauteur sont toutes des disciplines comprenant les plus hauts risques, pouvant entraîner des accidents graves, voire mortels. Entraînez-vous donc longuement à l'emploi de ces articles et assurez-vous que vous ayez bien compris leur fonctionnement et leurs limites. En cas de doute, ne courez pas de risques, documentez-vous.

Rappelez-vous que:

- cet article doit être employé seulement par des personnes entraînées et compétentes, en cas contraire l'utilisateur doit être constamment maintenu sous la supervision directe de ces personnes, qui doivent en garantir la mise en sécurité,

- vous êtes personnellement responsables de bien connaître cet article et d'en apprendre l'emploi et les mesures de sécurité,

- vous êtes les seuls à devoir vous assumer entièrement tous les risques et les responsabilités de chaque dommage, blessure ou décès survenant à vous-mêmes ou à des tiers, suite à l'emploi de la gamme des instruments KONG S.p.A., de n'importe quelle nature qu'ils soient. Au cas où vous ne seriez pas en mesure d'assumer ces responsabilités et de

prendre ces risques, abstenez-vous d'employer ce matériel.
2 - Avant et après l'emploi, exécutez tous les contrôles décrits dans les informations spécifiques de chaque article et en particulier assurez-vous que l'instrument soit:

- en conditions optimales et qu'il fonctionne correctement,
- idoine à l'emploi que vous voulez en faire: seules les techniques illustrées, sans être barrées, sont autorisées, tout autre emploi est interdit: **danger de mort!**

3 - Si vous avez le moindre doute sur les conditions de sécurité et d'efficacité de l'instrument, remplacez-le immédiatement. N'utilisez jamais l'article après une chute dans le vide, car des ruptures internes ou des déformations, non visibles à l'œil nu, peuvent en diminuer considérablement la résistance. Un usage incorrect, une déformation mécanique, une chute accidentelle de l'outil depuis le haut, l'usure, une contamination chimique, l'exposition à la chaleur, hors des conditions climatiques normales (pour les articles entièrement en métal:

-30/+100°C - pour les articles ayant des composants textiles: -30/+50°C) sont quelques exemples de causes ultérieures pouvant réduire, limiter et même annuler la durée de vie de l'instrument.

4 - Cet instrument peut être employé en combinaison avec des équipements de protection individuelle répondant à la Directive 89/686/CEE, en conformité aux modes d'emploi correspondants.

5 - La résistance des ancrages dans le rocher, naturels et non, ne peut être garantie a priori; une estimation critique préalable, de la part de l'utilisateur, est donc indispensable, afin de garantir une protection adéquate.

6 - Aux fins de la sécurité il est essentiel de:

- exécuter l'évaluation des risques et de s'assurer que le système de sécurité tout entier, dont ce dispositif représente seulement un composant, soit fiable et sûr,
 - préparer un plan de secours pour faire face à des urgences éventuelles qui pourraient surgir lors de l'emploi du dispositif,
 - s'assurer que le travail soit exécuté de façon à minimiser les chutes potentielles ainsi que leur hauteur,
 - vérifier que les systèmes d'arrêt de chutes soient conformes à la norme EN 363, et notamment que:
 - le point d'ancrage soit conforme à la norme EN 795, qu'il garantisse une résistance minimale de 10 kN et qu'il soit préférentiellement positionné au-dessus de l'utilisateur,
 - les composants employés soient appropriés (par exemple le baudrier soit conforme à la norme EN 361, les mousquetons soient conformes à la norme EN 362, etc.).
- 7 - La position de l'ancrage est fondamentale pour la sécurité de l'arrêt de la chute: évaluez avec attention la hauteur libre se trouvant sous l'utilisateur (tirant d'air), la hauteur d'une chute potentielle, l'étirement de la corde et l'effet "pendule", de façon à éviter tout obstacle possible (par exemple le terrain, la friction du matériel sur les rochers, etc.).
- 8 - Votre vie dépend de l'efficacité permanente de votre équipement (il est vivement recommandé que l'équipement soit pour un emploi personnel) et donc de son état (usure, stockage, contrôles etc.). Nous recommandons vivement que les contrôles avant et après l'emploi soient exécutés par une personne compétente. En tous cas, au minimum chaque année, nous recommandons un contrôle soigneux fait par un technicien qualifié autorisé par le fabricant, dont les résultats doivent être enregistrés sur la "fiche des contrôles" de l'instrument.

9 - C'est une responsabilité de l'utilisateur que d'employer correctement cet instrument et de conserver la "fiche des contrôles" correspondante avec l'enregistrement des contrôles exécutés.

10 - Aucune responsabilité ne sera reconnue par KONG S.p.A. pour dommages, lésions ou décès causés par: un usage impropre, des modifications aux articles, des réparations exécutées par des personnes non autorisées, ou par un emploi de pièces de rechange non originales.

11 - Aucune précaution particulière n'est nécessaire en ce qui concerne le transport, évitez toutefois le contact avec des agents chimiques ou d'autres substances corrosives et protégez convenablement les éventuelles parties pointues ou coupantes.

Attention: ne jamais laisser votre équipement dans des voitures exposées au soleil!

12 - **Attention:** les articles doivent être vendus au public, intègres, dans leurs confections originales avec les informations correspondantes. À l'égard des produits vendus dans des pays différents de leur première destination, le revendeur est contraint à vérifier et fournir éventuellement la traduction de ces informations.

13 - L'entretien de cet article est limité au nettoyage et à la lubrification de l'instrument, comme expliqué par la suite.

13.1 - Nettoyage: lorsque nécessaire, laver fréquemment le produit à l'eau potable tiède (max. 40°C), en ajoutant éventuellement un détergent délicat (savon neutre). Rincer et sécher à l'air, de façon naturelle, loin de toute source de chaleur directe.

13.2 - Désinfection: tremper le produit pendant une heure dans de l'eau tiède en ajoutant un désinfectant à base de

sels ammoniacaux quaternaires, le rincer ensuite à l'eau potable, essuyer et lubrifier.

13.3 - Lubrification (seulement pour les produits en métal): lubrifier fréquemment les parties mobiles avec de l'huile à base de silicone. Évitez le contact de l'huile avec les parties textiles. Cette opération doit être exécutée après le nettoyage et le séchage complet.

13.4 - Stockage: après le nettoyage, le séchage et la lubrification, déposer les articles, un par un, dans un lieu sec (humidité relative 40-90%), frais (température 5-40°C) et sombre (éviter les radiations U.V.), chimiquement neutre (il faut absolument éviter les environnements salins), éloigné des arêtes vives, des sources de chaleur, de l'humidité, des substances corrosives ou d'autres possibles conditions préjudiciables.

Ne jamais les stocker lorsqu'ils sont mouillés!

14 - Cet instrument est certifié par l'organisme notifié n. 0123 - TUV Product Service GMBH, Ridlerstraße 65, 80339 Munchen, Allemagne, conformément aux normes rapportées sur l'article.

Tous les produits KONG sont réceptionnés/vérifiés pièce par pièce conformément aux procédures du Système Qualité selon la norme UNI EN ISO 9001. La surveillance de la production des équipements de protection individuelle de la classe III, conformément à l'article 11B de la Directive 89/686/EEC, est exécutée par l'organisme notifié n. 0426 - ITALCERT, v.le Sarca 336, 20126 Milano, Italie.

Attention: les essais de laboratoire, les essais de réception, les informations et les normes ne peuvent pas toujours reproduire la pratique, c'est pourquoi les résultats obtenus dans les réelles conditions d'emploi de l'in-

strument, dans un environnement naturel, peuvent différer et parfois même de façon considérable. Les meilleures instructions sont donc la pratique d'un emploi continu, sous la supervision d'instructeurs compétents et préparés.

15 - Durée de vie du produit: **Attention:** lire attentivement le point 3.

La durée de vie des produits en métal est théoriquement illimitée, tandis que pour les produits en tissu et en plastique elle est de 10 ans à partir de la date de production, à condition que le stockage soit exécuté comme décrit au point 13.4 et pourvu que les contrôles pré-emploi, post-emploi et périodiques n'identifient: défauts de fonctionnement, déformations, usure, etc., que l'entretien soit exécuté conformément aux descriptions du point 13 et que le produit soit employé correctement, n'excédant jamais ¼ de la charge de rupture.

Ne jamais utiliser des articles obsolètes (dont, par exemple, la date de durée est échue, dépourvus de la fiche de contrôle avec les enregistrements mis à jour, non conformes aux réglementations en vigueur, non appropriés ou non compatibles aux techniques actuelles, etc.).

Éliminer les articles obsolètes, déformés, usés, ne fonctionnant pas correctement, etc., en les détruisant afin d'éviter toute utilisations future.

16 – INFORMATIONS SPÉCIFIQUES

Le BACK-UP est:

- un dispositif antichute:

- du type guidage, avec fonction autobloquante, qui accompagne l'utilisateur et se bloque sur la ligne d'ancrage en cas de chute, certifié en conformité à la norme EN 353-2,
- à introduire sur la CORDE DE SÉCURITÉ, qui accompagne

l'utilisateur lors des changements de position et qui se bloque automatiquement sur la corde sous charge statique ou dynamique. Certifié en conformité à la norme EN 12841 type A,

- un dispositif de positionnement:

- qui permet le réglage de la distance entre l'opérateur (doté de ceinture de sécurité) et le point d'ancrage fixe ou la structure. Certifié en conformité à la norme EN 358,
- manuel, à introduire sur la CORDE DE TRAVAIL, qui bloque, sous charge, dans l'une des directions et glisse librement dans la direction opposée. Certifié en conformité aux normes EN 12841 type B, EN 567 et UIAA 104,

Important: le BACK-UP a été testé et certifié avec les sangles, produites par KONG S.p.A. (conformes à la norme EN 354), cordage textile "Static rope lanyard" Ø 10, 11 et 12 mm. et "No-cut lanyard" Ø 12 mm. lorsque employé conformément aux normes EN 567 et UIAA 104 (outillage pour l'alpinisme – dispositifs bloquants). Le BACK-UP peut aussi être employé avec des cordes statiques Lanex Ø 10, 11 et 12 mm. conformes à la norme EN 1891: dans ce cas l'utilisateur doit préparer la boutonnière d'accrochage et le noeud d'arrêt.

Attention:

- lorsque dans les travaux en hauteur vous êtes suspendus à la corde de travail moyennant un dispositif de réglage, joignez au moins une deuxième corde de sécurité avec un dispositif antichute inséré, conforme aux normes EN 12841 type A ou EN 353-2.
- en phase de positionnement du dispositif vérifiez à ce que:
- les points d'ancrage de la corde de travail et de celle de sécurité soient placés au-dessus de l'utilisateur et qu'ils soient conformes à la norme EN 795,
- les connecteurs soient dotés d'un dispositif de blocage du le-

vier et conformes à la norme EN 362,

- qu'il n'y ait pas de corde lâche entre le point d'ancrage et l'utilisateur,
- avant chaque emploi, vérifiez le fonctionnement du dispositif, en conditions de sécurité absolues,
- les prestations du dispositif peuvent être différentes de celles prévues par la norme, lorsque employé sur d'autres sortes de corde.
- l'humidité, la neige, la glace, la boue, la saleté, l'usure de la corde, etc. peuvent réduire considérablement les prestations et le fonctionnement du dispositif.

16.1 – Parties du "BACK-UP"

Fig. 1 - A: Leviers de blocage – B: Levier de sélection "Free mode" ↑↓ / "Lock mode" ↑⌘ (lire le point 5.2) – C: Connecteur "Oval kl" (screw/twist lock) - D: Static rope lanyard / No-cut lanyard - D1: Boutonnière cousue (point d'accrochage) - D2: Noeud d'arrêt cousu.

16.2 – Mode d'emploi

Avant d'introduire le "BACK UP" sur la corde, sélectionner le mode de fonctionnement en fonction du type d'emploi que vous entendez en faire:

- "FREE MODE" ↑↓ (antichute): le "BACK UP" est libre de se déplacer dans les deux directions; dans cette modalité, le "BACK UP" doit être directement relié à l'harnais moyennant le connecteur en dotation (fig. 2). Il peut être nécessaire d'introduire un deuxième connecteur pour permettre la rotation du "BACK UP" à 90° (fig. 3). L'on conseille l'emploi d'un connecteur doté de dispositif de blocage automatique (du type auto-block); éviter l'emploi de connecteurs à blocage à vis.

Attention: ne pas placer une longe simple entre le dispositif et l'harnais: ce qui causerait un danger de mort! (fig. 4).

Si la distance entre la corde de travail et la corde de sécurité impose l'emploi d'une longe, **il faut employer seulement une longe dotée de dissipateur d'énergie** conforme à la norme EN 355 (fig. 5).

- "LOCK MODE" ↑‡ (positionnement): le "BACK UP" glisse seulement dans une direction. **Attention: dans cette modalité le dispositif n'est pas antichute et donc: ne jamais dépasser le "BACK-UP" et employer une longe ayant une longueur telle que la chute potentielle soit toujours inférieure à 0.5 m.** (fig. 6).

La sélection entre "FREE MODE" ↑↓ et "LOCK MODE" ↑‡

s'exécute en déplaçant le levier; le levier est doté d'une bouton de blocage, le presser pour le débloquent – après avoir sélectionné la modalité, vérifier que le bouton soit revenu dans la position initiale et empêche le mouvement du levier (fig. 7).

Attention: comme d'autres dispositifs et noeuds autobloquants, par exemple le "Prussik", même le "BACK-UP" bloque seulement si la charge est appliquée au connecteur: NE JAMAIS CHARGER LE "BACK-UP" D'UNE AUTRE FAÇON, comme par exemple dans les figures 8 et 9, DANS CE CAS LE "BACK UP" GLISSERA SUR LA CORDE EN CREAT UN DANGER DE MORT!

Tableau de récapitulation

Emploi	Modes	Type et Ø sangle/corde	Danger de mort
Antichute EN 353-2 EN 12841/A	FREE MODE ↑↓	"Static rope lanyard" Ø 10–11–12 mm	NE JAMAIS EMPLOYER UNE LONGE SIMPLE (fig. 4)
Positionnement EN 358 EN 12841/B	LOCK MODE ↑‡	"Static rope lanyard" Ø 10–11–12 mm	NE JAMAIS DÉPASSER LE "BACK UP" (fig. 6B – 6C) ET VÉRIFIER QUE LA HAUTEUR D'UNE CHUTE POTENTIELLE SOIT INFÉRIEURE À 0.5 m (fig. 6A)
EN 567 UIAA 104		Static rope lanyard" Ø 10–11–12 mm "No cut lanyard" Ø 12 mm	CHARGER LE BACK UP SEULEMENT MOYENNANT LE CONNECTEUR (fig. 8-9)

16.3 - Positionnement

Avec le "BACK-UP" en face, dans la même position de la figure 10:

- choisir le mode d'emploi ("FREE MODE" ou "LOCK MODE") en actionnant le levier comme décrit au point 5.2,
- ouvrir le dispositif en pivotant la bride tournante dans le

- sens contraire aux aiguilles d'une montre,
- introduire le dispositif sur le "Static rope lanyard" ou sur le "No-cut lanyard",
 - fermer le dispositif en pivotant la bride tournante dans le sens des aiguilles d'une montre,
 - introduire le connecteur en dotation "Oval kl" (screw/twist lock) dans la boutonnière du "BACK-UP", accrocher-le à l'harnais comme décrit au point 5.2 et vérifier que le levier ne puisse s'ouvrir,
 - vérifier que le dispositif glisse librement dans les deux directions lorsqu'il est en mode "FREE MODE" ou seulement dans une direction en se bloquant dans la direction opposée lorsqu'il est en mode "LOCK MODE".

Attention: ne pas introduire le dispositif sur la corde en n'aucune autre modalité, par exemple comme dans la fig. 11: il y aurait un danger de mort!

16.4 – Exemples d'emploi correct / incorrect et dangereux du "BACK UP"

Emploi comme dispositif:	Emploi correct	Emploi incorrect et dangereux
- antichute ("FREE MODE" ↑↓)	Fig. 2 - 3 - 5 - 12 - 13	Fig. 4 - 11
- de positionnement ("LOCK MODE" ↑↓)	Fig. 14 - 15	Fig. 6B - 6C - 8 - 9 - 11

17 – CONTRÔLES PRÉ ET POST EMPLOI

Contrôler et s'assurer que:

- le dispositif soit idoine à l'emploi auquel vous voulez le de-

stiner,

- les cordes (Static rope lanyard): ne présentent pas de fils endommagés, durcissements, variations de diamètre, coupes, usure ou coutures cassées. Attention aux fils coupés ou lâches!
- les parties en métal: n'aient pas subi des déformations mécaniques, ne présentent pas des signes de fissures ou d'usure, vérifier notamment que:
 - les points de passage de la corde soient exempts de boue, sable, etc. et qu'il n'y ait pas de traces de substances lubrifiantes,
 - les leviers et les ressorts fonctionnent correctement,
 - le levier de sélection fonctionne comme décrit au point 5.2,
 - le connecteur fonctionne correctement, en particulier vérifier que:
 - le levier, lorsque actionné, s'ouvre entièrement et que, lorsque déclenché, se referme automatiquement et complètement,
 - le dispositif de blocage du levier fonctionne comme décrit dans la figure 16.

Terminer les contrôles en exécutant, dans une position de sécurité absolue, un essai de fonctionnement.

Teste de référence: ITALIENNE

IT

INFORMAZIONI GENERALI

1 - Le informazioni fornite dal fabbricante (di seguito informazioni) devono essere lette e ben comprese dall'utilizzatore prima dell'impiego del prodotto. **Attenzione:** le

informazioni riguardano la descrizione delle caratteristiche, delle prestazioni, del montaggio, dello smontaggio, della manutenzione, della conservazione, della disinfezione, ecc. del prodotto, anche se contengono alcuni suggerimenti di impiego non devono essere considerate un manuale d'uso nelle situazioni reali (così come un libretto d'uso e manutenzione di un'autovettura non insegna a guidare e non si sostituisce ad una scuola guida). **Attenzione:** l'arrampicata su roccia e ghiaccio, la discesa in corda doppia, la via ferrata, la speleologia, lo sci-alpinismo, il torrentismo, l'esplorazione, il soccorso, l'arborismo e i lavori in altezza sono tutte attività ad alto rischio che possono comportare incidenti anche mortali. Imparate l'uso di questo prodotto ed accertatevi di avere pienamente compreso il suo funzionamento e i suoi limiti, in caso di dubbio non rischiate ma domandate. Ricordate che:

- questo prodotto deve essere utilizzato solo da persone preparate e competenti altrimenti l'utilizzatore deve essere costantemente monitorato e tenuto sotto la supervisione di tali persone, che ne devono garantire la messa in sicurezza,

- voi siete personalmente responsabili di conoscere questo prodotto e di impararne l'uso e le misure di sicurezza,
- unicamente voi vi assumete completamente tutti i rischi e le responsabilità per ogni danno, ferita o morte che possa derivare a voi stessi o a terzi dall'uso di ogni prodotto della KONG S.p.A., di qualunque tipo si tratti.

Se non siete in grado di assumervi queste responsabilità e di prendervi questi rischi, evitate l'uso di questo prodotto.

2 - Prima e dopo l'uso effettuate tutti i controlli descritti nelle informazioni specifiche di ogni prodotto ed in particolare as-

sicuratevi che il prodotto sia:

- in condizioni ottimali e che funzioni correttamente,
- idoneo all'utilizzo che intendete farne: sono consentite solo le tecniche raffigurate senza sbarratura, ogni altro utilizzo deve essere vietato: **pericolo di morte!**

3 - Se avete il minimo dubbio sulle condizioni di sicurezza e di efficienza del prodotto, rimpiazzatelo immediatamente. Non usate più il prodotto dopo una caduta nel vuoto, in quanto rotture interne o deformazioni non visibili ne possono diminuire notevolmente la resistenza. L'uso scorretto, la deformazione meccanica, la caduta accidentale dell'attrezzo dall'alto, l'usura, la contaminazione chimica, l'esposizione al calore al di fuori delle normali condizioni climatiche (prodotti solo metallici: -30/+100°C - prodotti con componenti tessili: -30/+50°C), sono alcuni esempi di altre cause che possono ridurre, limitare e perfino annullare la vita del prodotto.

4 - Questo prodotto può essere usato in abbinamento a dispositivi di protezione individuale conformi alla Direttiva 89/686/CEE e compatibilmente con le relative informazioni.

5 - La resistenza degli ancoraggi naturali e non, nella roccia, non può essere garantita a priori per cui è indispensabile il preventivo giudizio critico dell'utilizzatore per garantire un'adeguata protezione.

6 - Ai fini della sicurezza è essenziale:

- effettuare la valutazione dei rischi ed accertarsi che l'intero sistema di sicurezza, di cui questo dispositivo è solo un componente, sia affidabile e sicuro,

- predisporre un piano di soccorso per far fronte ad eventuali emergenze che potrebbero insorgere durante l'utilizzo del dispositivo,

- assicurarsi che il lavoro sia eseguito in modo di minimizzare le potenziali cadute e la loro altezza,

- verificare che i sistemi di arresto caduta siano conformi alla norma EN 363, in particolare che:

- il punto di ancoraggio sia conforme alle norme EN 795, garantisca una resistenza minima di 10 kN e sia posizionato preferibilmente al di sopra dell'utilizzatore,
- che i componenti utilizzati siano adatti (ad es. l'imbracatura sia conforme alla norma EN 361, i connettori siano conformi alla norma EN 362, ecc.).

7 - La posizione dell'ancoraggio è fondamentale per la sicurezza dell'arresto della caduta: valutate attentamente l'altezza libera presente sotto l'utilizzatore (tirante d'aria), l'altezza di una potenziale caduta, l'allungamento della corda e l'effetto "pendolo" in modo da evitare ogni possibile ostacolo (es. il terreno, lo sfregamento del materiale sulla roccia, ecc.).

8 - La vostra vita dipende dall'efficienza continua del vostro equipaggiamento (è vivamente consigliato che l'equipaggiamento sia ad uso personale) e dalla sua storia (uso, immagazzinamento, controlli, ecc.).

Raccomandiamo vivamente che i controlli pre uso e post uso siano eseguiti da una persona competente.

A cadenza almeno annuale raccomandiamo un accurato controllo da parte di un tecnico autorizzato dal fabbricante, i cui risultati devono essere registrati sulla "scheda dei controlli" del prodotto.

9 - È responsabilità dell'utilizzatore usare correttamente questo prodotto e conservare la relativa "scheda dei controlli" con registrato i risultati dei controlli effettuati.

10 - Nessuna responsabilità sarà riconosciuta dalla KONG

S.p.A. per danni, lesioni o morte causate da: uso improprio, modifiche del prodotto, riparazioni effettuate da persone non autorizzate o dall'utilizzo di ricambi non originali.

11 - Non è necessaria nessuna precauzione particolare per il trasporto, tuttavia evitate il contatto con reagenti chimici o altre sostanze corrosive e proteggete adeguatamente eventuali parti appuntite o taglienti. **Attenzione:** non lasciate mai il vostro equipaggiamento in automobili esposte al sole!

12 - **Attenzione:** i prodotti devono essere venduti al pubblico integri, nelle confezioni originali e con le relative informazioni. Per i prodotti rivenduti in paesi diversi dalla prima destinazione, il rivenditore ha l'obbligo di verificare ed eventualmente di fornire la traduzione di queste informazioni.

13 - La manutenzione di questo prodotto è limitata alla pulizia e lubrificazione del prodotto, come spiegato di seguito.

13.1 - Pulizia: quando necessario, lavate frequentemente il prodotto con acqua potabile tiepida (max. 40°C), eventualmente con l'aggiunta di un detergente delicato (sapone neutro). Sciacquatelo e lasciatelo asciugare in modo naturale lontano da fonti di calore dirette.

13.2 - Disinfezione: immergete il prodotto per un'ora in acqua tiepida con aggiunta di disinfettante contenente sali di ammonio quaternari, poi risciacquatelo con acqua potabile, asciugatelo e lubrificatelo.

13.3 - Lubrificazione (solo per prodotti metallici): lubrificate frequentemente le parti mobili con olio a base di silicone. Evitate il contatto dell'olio con le parti tessili. Questa operazione deve essere effettuata dopo la pulizia e la completa asciugatura.

13.4 - Immagazzinamento: dopo la pulizia, asciugatura e

lubrificazione, depositate gli attrezzi sciolti in un posto asciutto (umidità relativa 40-90%), fresco (temperatura 5-40°C) e scuro (evitate le radiazioni U.V.), chimicamente neutro (evitate assolutamente ambienti salini), lontano da spigoli taglienti, fonti di calore, umidità, sostanze corrosive o altre possibili condizioni pregiudizievoli. **Non immagazzinateli bagnati!**

14 - Questo prodotto è certificato dall'organismo notificato n. 0123 - TUV Product Service GMBH, Ridlerstraße 65, 80339 Munchen, Germany in accordo alle norme riportate sul prodotto. Tutti i prodotti KONG sono collaudati/controllati pezzo per pezzo in accordo alle procedure del Sistema Qualità certificato secondo la norma UNI EN ISO 9001. La sorveglianza della produzione dei dispositivi di protezione individuale di classe III, in accordo all'articolo 11B della Direttiva 89/686/EEC, è effettuata dall'organismo notificato n. 0426 - ITALCERT, V.le Sarca 336, 20126 Milano, Italia.

Attenzione: i test di laboratorio, i collaudi, le informazioni e le norme non sempre riescono a riprodurre la pratica, per cui i risultati ottenuti nelle reali condizioni d'utilizzo del prodotto nell'ambiente naturale possono differire in maniera talvolta anche rilevante. Le migliori informazioni sono la continua pratica d'uso sotto la supervisione di istruttori competenti e preparati.

15 - Durata del prodotto: **Attenzione:** leggere attentamente il punto 3. La durata dei dispositivi metallici è teoricamente illimitata mentre per i prodotti tessili e plastici è di 10 anni dalla data di produzione a condizione che: l'immagazzinamento sia effettuato come descritto al punto 13.4, i controlli pre uso, post uso e periodici non evidenzino difetti di funzionamento, deformazioni, usura, ecc., la manutenzione

sia effettuata come descritto al punto 13 e il prodotto sia utilizzato correttamente non eccedendo $\frac{1}{4}$ del carico di rottura. Non utilizzate dispositivi obsoleti, (ad es. la cui durata è scaduta, sprovvisti della scheda di controllo con le registrazioni aggiornate, non conformi alle normative vigenti, non adatti o non compatibili alle attuali tecniche, ecc.). Eliminate i dispositivi obsoleti, deformati, usurati, non correttamente funzionanti, ecc. distruggendoli per evitare ogni futuro utilizzo.

16 – INFORMAZIONI SPECIFICHE

Il BACK-UP è:

- un dispositivo anticaduta:
 - di tipo guidato con funzione autobloccante, che accompagna l'utilizzatore e si blocca sulla linea di ancoraggio in caso di caduta, certificato in accordo alla norma EN 353-2,
 - da inserire sulla CORDA DI SICUREZZA, che accompagna l'utilizzatore durante i cambi di posizione e che si blocca automaticamente sulla corda sotto carico statico o dinamico, certificato in accordo alla norma EN 12841 tipo A,
- un dispositivo di posizionamento:
 - che permette la regolazione della distanza tra l'operatore (dotato di cintura di sicurezza) ed il punto di ancoraggio fisso o la struttura, certificato in accordo alla norma EN 358,
 - manuale, da inserire sulla CORDA DI LAVORO, che blocca sotto carico in una direzione e scorre liberamente nella direzione opposta, certificato in accordo alle norme EN 12841 tipo B, EN 567 e UIAA 104,

Importante: il BACK-UP è stato testato e certificato con le

lanyard, prodotte dalla KONG S.p.A. (conformi alla norma EN 354), tessili di corda "Static rope lanyard" ø 10, 11 e 12 mm. e "No-cut lanyard" ø 12 mm. se utilizzato in accordo alle norme EN 567 e UIAA 104 (attrezzatura per alpinismo - bloccanti). Il BACK-UP può essere anche utilizzato con corde statiche Lanex ø 10, 11 e 12 mm. conformi alla norma EN 1891: in tal caso l'utilizzatore deve predisporre l'asola di aggancio ed il nodo d'arresto.

Attenzione:

- quando nei lavori in altezza siete sospesi alla corda di lavoro tramite un dispositivo di regolazione, abbinare almeno una seconda corda di sicurezza con inserito un dispositivo anticaduta conforme alle norme EN 12841 tipo A o EN 353-2.
- in fase di posizionamento del dispositivo verificate che:
- i punti di ancoraggio della corda di lavoro e di quella di sicurezza siano posizionati sopra l'utilizzatore e che siano conformi alla norma EN 795,
- i connettori siano dotati di dispositivo di bloccaggio della leva e conformi alla norma EN 362,
- che non vi sia corda lasca tra il punto di ancoraggio e l'utilizzatore,
- prima di ogni utilizzo verificate, in condizioni di assoluta sicurezza, il funzionamento del dispositivo,
- le prestazioni del dispositivo possono essere diverse da quelle previste dalla norma se utilizzato su altri tipi di corda.
- l'umidità, la neve, il ghiaccio, il fango, lo sporco, ecc. possono ridurre grandemente le prestazioni ed il funzionamento del dispositivo.

16.1 - Parti del "BACK-UP"

Fig. 1 - A: Dispositivo di bloccaggio – B: Leva di selezione "Free mode" ↑↓ / "Lock mode" ↑‡ (leggere p.to 5.2) – C: Connettore "Oval kl" (screw/twist lock) - D: Static rope lanyard / No-cut lanyard - D1: Asola cucita (punto di aggancio) - D2: Nodo d'arresto cucito.

16.2 - Modalità di funzionamento

Prima di inserire il "BACK UP" sulla corda selezionate la modalità di funzionamento in base al tipo di utilizzo che intendete fare:

- "FREE MODE" ↑↓ (anticaduta): il "BACK UP" è libero di muoversi in entrambe le direzioni; in questa modalità il "BACK UP" deve essere collegato direttamente all'imbracatura tramite il connettore in dotazione (fig. 2).

Può essere necessario inserire un secondo connettore per permettere la rotazione a 90° del "BACK UP" (fig. 3).

Attenzione: non interporre una longe semplice tra il dispositivo e l'imbracatura: pericolo di morte! (fig. 4).

Se la distanza tra la corda di lavoro e la corda di sicurezza impone l'utilizzo di una longe, **deve essere usata solo una longe dotata di dissipatore di energia** conforme alla norma EN 355 (fig. 5).

- "LOCK MODE" ↑‡ (posizionamento): il "BACK UP" scorre solo in una direzione.

Attenzione: in questa modalità il dispositivo non è anticaduta pertanto: non oltre passate il "BACK-UP" e usate una longe di lunghezza tale che la potenziale caduta sia sempre inferiore a 0.5 m. (fig. 6).

La selezione tra "FREE MODE" ↑↓ e "LOCK MODE" ↑‡ si effettua spostando la leva; la leva è dotata di un pulsante di bloccaggio, per sbloccarla premetelo - dopo

aver selezionato la modalità controllate che il pulsante sia tornato nella posizione iniziale e impedisca il movimento della leva (fig. 7).

Attenzione: come altri dispositivi e nodi autobloccanti, ad es. il "Prussik", anche il "BACK-UP"

blocca solamente se il carico è applicato al connettore: NON CARICATE MAI IL "BACK-UP" IN ALTRO MODO, come ad esempio nelle figure 8 e 9. IN TAL CASO IL "BACK UP" SCORRERÀ SULLA CORDA: PERICOLO DI MORTE!

Tabella riassuntiva

Utilizzo	Modalità	Tipo e ø lanyard/corda	Pericolo Morte
Anticaduta EN 353-2 EN 12841/A	FREE MODE ↑↓	"Static rope lanyard" ø 10-11-12 mm	NON UTILIZZATE UNA LONGE SEMPLICE (fig. 4)
Posizionamento EN 358 EN 12841/B	LOCK MODE ↑↓	"Static rope lanyard" ø 10-11-12 mm	NON OLTREPASSATE IL "BACK UP" (fig. 6B – 6C) E VERIFICATE CHE L'ALTEZZA DI UNA POTENZIALE CADUTA SIA INFERIORE A 0.5 m (fig. 6A)
EN 567 UIAA 104		Static rope lanyard" ø 10-11-12 mm "No cut lanyard" ø 12 mm	

16.3 - Posizionamento

Con il "BACK-UP" di fronte a voi, nella stessa posizione della figura 10:

- scegliete la modalità di funzionamento ("FREE MODE" o "LOCK MODE") azionando la leva come descritto al punto 5.2,

- aprite il dispositivo ruotando la gancia girevole in senso antiorario,
- inserite il dispositivo sulla "Static rope lanyard" o sulla "No-cut lanyard",
- chiudete il dispositivo ruotando la gancia girevole in senso orario,

- inserite il connettore "Oval kl" (screw/twist lock) nell'occhiolo del "BACK-UP", agganciatelo all'imbracatura come descritto al punto 5.2 ed avvitate la ghiera di sicurezza (solo per la versione screw),
- verificate che il dispositivo scorra liberamente in entrambe le direzioni se è in modalità "FREE MODE" o solo in una direzione bloccandosi nella direzione opposta se è in modalità "LOCK MODE".

Attenzione: non inserite in nessun altro modo il dispositivo sulla corda, ad esempio come in fig. 11: pericolo di morte!

16.4 - Esempi di corretto / non corretto e pericoloso utilizzo del "BACK UP"

Utilizzo come dispositivo:	Corretto utilizzo	Non corretto e pericoloso utilizzo
- anticaduta ("FREE MODE" ↑↓)	Fig. 2 - 3 - 5 - 12 - 13	Fig. 4 - 11
- di posizionamento ("LOCK MODE" ↑↯)	Fig. 14 - 15	Fig. 6B - 6C - 8 - 9 - 11

17 - CONTROLLI PRE E POST USO

Controllate e assicuratevi che:

- il dispositivo sia idoneo all'uso cui lo volete destinare,
- le corde (Static rope lanyard): non presentino fili della calza danneggiati, indurimenti, variazioni di diametro, tagli, usura o cuciture rotte.

Attenzione ai fili tagliati o allentati!

- le parti metalliche: non abbiano subito deformazioni meccaniche, non presentino segni di cricche o di usura, in particolare controllate che:
 - i punti di passaggio della corda siano liberi da fango, sabbia, ecc. e che non vi siano tracce di sostanze lubrificanti,
 - le leve e le molle funzionino correttamente,
 - la leva di selezione funzioni come descritto al p.to 5.2,
 - il connettore funzioni correttamente, in particolare controllate che:
 - la leva, quando azionata, si apra completamente e che, quando rilasciata, si richiuda automaticamente e completamente,
 - il dispositivo di bloccaggio della leva funzioni come descritto nella figura 16.

Ultimate i controlli effettuando, in una posizione di assoluta sicurezza, una prova di funzionamento.

NL

ALGEMENE INFORMATIE

1 – De door de fabrikant verschaft informatie (in het vervolg de informatie) moet door de gebruiker vóór het gebruik van het product gelezen en goed begrepen worden.

Attentie: de informatie betreft de beschrijving van de eigenschappen, de prestaties, de montage, de demontage, het onderhoud, de opslag, de desinfectering, enz. van het product; ook al bevat deze informatie enkele tips voor het gebruik moet zij niet als een handleiding beschouwd wor-

den voor werkelijke situaties (net als de handleiding voor gebruik en onderhoud van een auto niet leert rijden en een rijnschool vervangt).

Attentie: beklimming op rotsen en ijs, afdalingen met dubbel touw, "via ferrata" (klettersteig), speleologie, alpineskien, canyoning, verkenningen, reddingswerk, tree-climbing en het verrichten van werkzaamheden op hoogte zijn activiteiten waaraan grote risico's verbonden zijn en die ook dodelijke ongelukken tot gevolg kunnen hebben. Oefen met het product en verzekert u ervan de werking volledig te hebben begrepen. Loop in geval van twijfel geen risico maar vraag.

Vergeet niet dat:

- dit product alleen door bekwame en ervaren personen gebruikt dient te worden, anders dient de gebruiker continu onder de directe supervisie te blijven van dergelijke personen, die zijn veiligheid moeten verzekeren

- u persoonlijk verantwoordelijk bent voor het leren kennen van gebruik en veiligheidsmaatregelen,

- alleen u alle risico's en verantwoordelijkheden voor schade, letsel of dood, waar u of derden mee geconfronteerd kunnen worden bij het gebruik van alle producten van KONG S.p.A., volledig op u neemt.

Bent u niet in staat deze verantwoordelijkheid te dragen en deze risico's te nemen vermijd dan het gebruik van dit product.

2 - Vóór en na het gebruik verricht u alle controles die beschreven worden in de "instructies voor gebruik" die specifiek zijn voor ieder product en controleert u vooral dat het product:

- in optimale toestand is en goed functioneert,
- geschikt is voor het gebruik dat u ervan wenst te maken: alleen de technieken die in de niet doorgestreepte afbeeldingen te zien zijn, zijn geautoriseerd; ieder ander gebruik is verboden: **levensgevaar!**

3 - Heeft u ook maar de minste twijfel over de veiligheidsvoorwaarden en de efficiëntie van het product, vervangt u het dan onmiddellijk. Gebruik het product niet meer na een vrije val omdat interne breuken of niet zichtbare vervormingen de weerstand ervan aanzienlijk kunnen verminderen. Onjuist gebruik, mechanische vervormingen, het per ongeluk van een hoogte naar beneden vallen van het werktuig, slijtage, chemische aantastingen, blootstelling aan meer hitte dan bij normale klimaatomstandigheden (-30/+100°C voor uitsluitend metalen producten – -30/+50°C voor producten met weefselcomponenten), zijn enkele voorbeelden van andere oorzaken die de levensduur van het product kunnen verkorten, beperken en zelfs tenietdoen.

4 - Dit product kan gebruikt worden in combinatie met persoonlijke beschermingsmiddelen die conform zijn aan Richtlijn 89/686/ EEG en verenigbaar met de bijbehorende instructies.

5 - De weerstand van de al dan niet natuurlijke verankeringen, in de rots, kan niet sowieso gegarandeerd worden en daarom is een voorafgaande kritische beoordeling door de gebruiker nodig, ter garantie van een juiste bescherming.

6 – Voor veiligheidsredenen is het essentieel dat:

- de risico's worden beoordeeld en dat men zich ervan verzekert dat het veiligheidssysteem, waarvan dit element een bestanddeel is, betrouwbaar en veilig is,
- een reddingsplan opgesteld wordt om eventuele noodsi-

tuaties, welke zich bij het gebruik van de inrichting voor kunnen doen, te verhelpen,

- zich ervan vergewissen dat het werk zo uitgevoerd wordt, dat potentiële vallen en hun hoogte geminimaliseerd worden,
- de valstop apparaten conform de norm EN 363 zijn, in het bijzonder dat:

- het ankerpunt conform de norm EN795 is, een minimale weerstand van 10 kN garandeert en bij voorkeur boven de gebruiker geplaatst is,
- de gebruikte inrichtingen geschikt zijn (b.v. de harnas conform de norm EN 361 is en de connectoren conform de norm EN 362 zijn, enz.).

7 - De positie van de verankering is van fundamenteel belang voor de veiligheid van de onderbreking van de val: schat zorgvuldig de hoogte van de val, de verlenging van het koord en het "slingereffect", om iedere mogelijke belemmering te vermijden (bv. het terrein, de wrijving van het materiaal tegen de rots, enz.).

8 - Uw leven is afhankelijk van de constante efficiëntie van uw uitrusting (wij raden van harte aan dat de uitrusting voor persoonlijk gebruik is) en van diens levensgeschiedenis (gebruik, opslag, controles enz.). Het wordt ten eerste aanbevolen dat de controles vóór en na het gebruik door een bekwaam persoon uitgevoerd worden. Het wordt in ieder geval aangeraden om minstens eenmaal per jaar de uitrusting door een door de fabrikant geautoriseerd specialist na te laten kijken. De resultaten van deze controle moeten in de "controlekaart" van het product worden geregistreerd.

9 – Het is de verantwoordelijkheid van de gebruiker dit product op correcte wijze te gebruiken en de betreffende "con-

trolekaart" met de resultaten van e uitgevoerde controles te bewaren.

10 - KONG S.p.A. zal op geen enkele wijze aansprakelijk worden gesteld voor schade, letsel of dood die veroorzaakt worden door onjuist gebruik, door artikelen die gewijzigd of gerepareerd zijn door onbevoegde personen of door het gebruik van niet originele vervangingsonderdelen.

11 - Voor het transport zijn geen bijzondere voorzorgsmaatregelen nodig. Vermijd echter contact met chemische reagentia of andere bijtende stoffen en bescherm op juiste wijze de eventuele puntige of scherpe delen. **Attentie:** nooit uw uitrusting in auto's onder de zon laten!

12 – **Attentie:** de producten moeten in hun geheel verkocht worden, in de oorspronkelijke verpakkingen en compleet met het betreffende informatieblad. Voor de producten die in andere landen dan de eerste bestemming verkocht worden, is de verkoper verplicht de vertaling van dit informatieblad te leveren.

13 - De gebruiker dient geen enkele vorm van onderhoud te verrichten, maar zich te beperken tot de reiniging en smering van het product, zoals hierna uitgelegd wordt.

13.1 - Reiniging: indien nodig, spoel het product vaak met lauw drinkwater (max. 40°C), eventueel met toevoeging van een zacht reinigingsmiddel (neutrale zeep). Spoel het goed af en laat het op natuurlijke wijze drogen, ver van directe warmtebronnen.

13.2 - Desinfectering: dompel het product gedurende een uur onder in lauw water met toevoeging van een desinfectiemiddel met quaternaire ammoniumzouten. Vervolgens naspoelen met drinkwater, drogen en smeren.

13.3 – Smering (alleen voor metalen producten): smeer de

beweegbare delen vaak met olie op basis van siliconen. Voorkom dat de olie in aanraking komt met de weefselcomponenten. Deze werkzaamheden dienen uitgevoerd te worden na de reiniging en de volledige opdroging.

13.4 - Opslag: na de reiniging, de opdroging en de smering plaatst u de losse onderdelen in een droge (relatieve vochtigheid 40-90%), frisse (temperatuur 5-40°C), donkere (vermijd U.V. stralingen) en chemisch neutrale plaats (vermijd absoluut zouthoudende omgevingen), ver verwijderd van scherpe randen, warmtebronnen, vochtigheid, bijtende stoffen of andere mogelijke toestanden die schade aan kunnen brengen. De delen niet nat opslaan!

14 - Dit product is gecertificeerd door de erkende instelling **nr. 0123 - TUV Product Service GMBH**, Ridlerstraße 65, 80339 München, Duitsland in overeenstemming met de op de markering vermelde normen.

Alle KONG producten zijn stuk voor stuk getest/gecontroleerd in overeenstemming met de procedures van het Kwaliteitssysteem, gecertificeerd volgens de UNI EN ISO 9001 norm. De productie van de Persoonlijke Beschermingsmiddelen (PBM) van klasse III wordt in overeenstemming met artikel 11B van Richtlijn 89/686/EEG gecontroleerd door de erkende instelling, **nr. 0426 - ITALCERT**, v.le Sarca 336, 20126 Milaan, Italië.

Attentie: ondanks alle laboratoriumtests, praktijktests, instructies voor gebruik en normen lukt het niet altijd om de praktijk na te bootsen waardoor de resultaten die verkregen worden in de werkelijke gebruiksomstandigheden van het product in de natuurlijke omgeving soms ook aanzienlijk anders kunnen zijn. De beste instructies bestaan uit het voortdurend gebruik

in de praktijk onder het toezicht van bekwame en ervaren instructeurs.

15 - Levensduur van het product: **Attentie:** lees aandachtig punt 3. In principe is de levensduur van een uitsluitend metalen product eindeloos, terwijl textiel- en kunststofproducten een levensduur van 10 jaar na productiedatum hebben, mits: het product overeenkomstig de voorschriften onder punt 13.4 wordt bewaard, de controles voor en na gebruik en de periodieke controles geen defecten, vervormingen of slijtage, enz. vertonen en het onderhoud overeenkomstig de voorschriften onder punt 13 uitgevoerd wordt en het product correct gebruikt wordt, zonder dat ¼ van de breukbelasting.

Gebruik geen verouderde producten, (die b.v. vervallen zijn, niet van controlekaart voorzien zijn, of waarvan deze niet bijgewerkt is, die niet conform zijn met de geldige normen, niet geschikt of niet compatibel zijn met de technische toepassingen, enz.).

Verouderde, vervormde, versleten of niet correct functionerende producten altijd weggooien om zijn toekomstige gebruik te vermijden.

16 – SPECIFIEKE INFORMATIE

De BACK-UP is:

- een beschermingsmiddel tegen vallen:
- geleid en met zelfsluitende functie, dat de gebruiker volgt en zich tijdens een val op de ankerlijn blokkeert, gecertificeerd conform de norm EN 353-2,
- ter plaatsing op het VEILIGHEIDSKOORD, dat de gebruiker tijdens positiewisselingen volgt en zich automatisch op het koord onder statische of dynamische belasting blokkeert, gecertificeerd conform de norm EN 12841 type A,

- een plaatsingsinrichting;
- die de instelling van de afstand tussen de gebruiker (met veiligheidsgordel) en het vaste ankerpunt of de structuur mogelijk maakt, gecertificeerd conform de norm EN 358,
- handmatig, ter plaatsing op het WERKKOORD, die zich onder belasting in één richting blokkeert en in de tegenovergestelde richting vrij glijdt, gecertificeerd conform de normen EN 12841 type B, EN 567 en UIAA 104,

Belangrijk: de BACK-UP is getest en gecertificeerd met de door KONG S.p.A. geproduceerde lanyards (conform de norm EN 354), de textiele koorden "Static rope lanyard" ø 10, 11 en 12 mm. en "No-cut lanyard" ø 12 mm., indien gebruikt conform de normen EN 567 en UIAA 104 (uitrusting voor bergklimmen - kabelklemmen). De BACK-UP kan ook met statische Lanex-koorden ø 10, 11 en 12 mm. conform de norm EN 1891 worden gebruikt: in dit geval dient de gebruiker de haakooeg en stopknoop voor te bereiden.

Attentie:

- indien u tijdens activiteiten op hoogte aan de werkkoord middels een instelinrichting hangt, gebruik ook ten minste een tweede veiligheidskoord uitgerust met een beschermingsmiddel tegen vallen conform de normen EN 12841 type A of EN 353-2.
- tijdens het plaatsen van de inrichting verzekert u dat:
- de ankerpunten van het werkkoord en het veiligheidskoord boven de gebruiker zijn geplaatst en conform de norm EN 795 zijn,
- de connectoren uitgerust zijn met een blokkeerinrichting van de hendel conform de norm EN 362,
- het koord tussen het ankerpunt en de gebruiker niet los is,
- vóór ieder gebruik controleer in totale veiligheid het fun-

- ctioneren van de inrichting,
- de prestaties van de inrichting kunnen van de door de norm voorziene prestaties afwijken indien hij op andere typen koord wordt gebruikt.
- vochtigheid, sneeuw, ijs, modder, vuil, koordslijtage, enz. kunnen de prestaties en het functioneren van de inrichting aanzienlijk verminderen.

16.1 – Delen van de "BACK-UP"

Afb. 1 - A: Blokkeerhendels – B: Selectiehendel "Free mode" ↑↓ / "Lock mode" ↑‡ (lees punt 5.2) – C: Connector "Oval kl" (screw/twist lock) - D: Static rope lanyard / No-cut lanyard - D1: Genaaide haakooeg (haakpunt) - D2: Genaaide stopknoop.

16.2 - Gebruikswijze

Voordat de "BACK UP" op het koord wordt geplaatst, de gebruikswijze selecteren volgens het gebruik dat u ervan wenst te maken:

- "FREE MODE" ↑↓ (tegen vallen): de "BACK UP" is vrij in beide richtingen de bewegen; op deze wijze kan de "BACK UP" direct aan het tuig worden aangesloten middels de connector die tot de uitrusting behoort (afb. 2). Het is mogelijk dat een tweede connector moet worden geplaatst, om de 90° rotatie van de "BACK UP" mogelijk te maken (afb. 3). Het wordt aangeraden een connector te gebruiken uitgerust met een automatische blokkeerinrichting (type auto-block); geen connectoren met schroefblokkering gebruiken.
- Attentie:** geen simpele lange tussen de inrichting en het tuig plaatsen: levensgevaar! (afb. 4). Indien de afstand tussen het werkkoord en het veiligheidskoord het gebruiken van een lange nodig maakt, dient alleen een lange uitgerust met energievernietiger te worden

- gebruikt conform de norm EN 355 (afb. 5).
- "LOCK MODE" ↑⚡(plaatsing): de "BACK UP" glijdt in maar één richting. **Attentie:** op deze wijze werkt de inrichting niet tegen vallen: de "BACK-UP" niet overgaan en een lange met dergelijke lengte gebruiken, zodat een potentiële val altijd onder de 0,5 m blijft. (afb. 6).
- De selectie tussen "FREE MODE" ↑↓ en "LOCK MODE" ↑⚡ wordt uitgevoerd door het verplaatsen van de hendel; de hendel is met een blokkeerknop uitgerust; om de hendel te deblokken deze knop indrukken – nadat de gebruik-

swijze is geselecteerd, controleren dat de knop weer in de oorspronkelijke positie is en de beweging van de hendel vermijdt (afb. 7).

Attentie: zoals voor andere zelfsluitende inrichtingen en knopen, b.v. de "Prussik", blokkeert ook de "BACK-UP" alleen indien de belasting op de connector aangebracht is: **DE "BACK-UP" NOOIT OP ANDERE WIJZEN BELASTEN**, zoals b.v. in afbeeldingen 8 en 9, **IN DAT GEVAL GLIJDT DE "BACK UP" OP HET KOORD: LEVENSGEVAAR!**

Beknopte tabel

Gebruik	Gebruikswijze	Type en ø van lanyard/koord	Levensgevaar
Tegen vallen EN 353-2 EN 12841/A	FREE MODE ↑↓	"Static rope lanyard" ø 10–11–12 mm	GEEN SIMPELE LONGE GEBRUIKEN (afb. 4)
Plaatsing EN 358 EN 12841/B	LOCK MODE ↑⚡	"Static rope lanyard" ø 10–11–12 mm	DE "BACK UP" NOOIT OVERGAAN (afb. 6B – 6C) EN CONTROLEREN DAT DE HOOGTE VAN EEN POTENTIELE VAL NOOIT 0.5 m OVERSCHRIJDT (afb. 6A)
EN 567 UIAA 104		Static rope lanyard" ø 10–11–12 mm "No cut lanyard" ø 12 mm	

16.3 - Plaatsing

Met de "BACK-UP" tegenover de gebruiker, in dezelfde positie

als afbeelding 10:

- de gebruikswijze selecteren ("FREE MODE" of "LOCK

MODE”) door de hendel zoals in punt 5.2 beschreven in werking te stellen,

- de inrichting openen door de draaizijde tegen de wijzers van de klok in te draaien,
- de inrichting op de “Static rope lanyard” of “No-cut lanyard” plaatsen,
- de inrichting sluiten door de draaizijde met de wijzers van de klok mee te draaien,
- de connector die tot de uitrusting behoort “Oval kl” (screw/twist lock) in het oog van de “BACK-UP” plaatsen, sluit het aan het tuig zoals in punt 5.2 beschreven en verzekert u ervan dat de hendel zich niet kan openen,
- verzekert u ervan dat de inrichting in beide richtingen vrij glijden kan indien in “FREE MODE” of alleen in één richting (en zich in de tegenovergestelde richting blokkeert) indien in “LOCK MODE”.

Attentie: de inrichting op het koord op geen andere wijze plaatsen, zoals b.v. in afb. 11: levensgevaar!

16.4 – Voorbeelden van correct / niet correct en gevaarlijk gebruik van de “BACK UP”

Gebruik als inrichting:	Correct gebruik	Niet correct en gevaarlijk gebruik
- tegen vallen (“FREE MODE”↑↓)	Afb. 2 - 3 - 5 - 12 - 13	Afb. 4 - 11
- ter plaatsing (“LOCK MODE”↑⌘)	Afb. 14 - 15	Afb. 6B - 6C - 8 - 9 - 11

17 - CONTROLES VÓÓR EN NA HET GEBRUIK

Controleer en verzekert u ervan, dat:

- de inrichting geschikt is voor het gebruik dat u ervan wenst te maken,
- de koorden (Static rope lanyard): geen beschadigde draden, verhardingen, diameterwijzigingen, tekens van sneden, slijtage of losse naden vertonen: let op gesneden of losse draden!
- de metalen delen: geen mechanische vervormingen hebben ondergaan en geen tekens van slijtage of barsten vertonen, verzekert u vooral dat:
 - de punten waar het koord passeert vrij van modder, zand, etc. of smeermiddel zijn,
 - de hendels en veren goed functioneren,
 - de selectiehendel functioneert zoals in punt 5.2 beschreven,
 - de connector goed functioneert, en verzekert u vooral dat:
 - de hendel zich tijdens het gebruik volledig opent en zich tijdens het loslaten automatisch en volledig sluit,
 - de blokkeerinrichting functioneert zoals beschreven in afbeelding 16.

De controles voltooien door een functioneringsproef in totale veiligheid uit te voeren.

Referentietekst: ITALIAANS

PL

1. – INFORMACJA O WYROBACH KONG ZE ŚWIADCTWEM ZGODNOŚCI WE ZGODNIE Z WYTYCZNĄ 89/686/EWG

Informacje i wskazówki użytkownika użytkownik musi przeczytać i zrozumieć jeszcze przed użyciem wyrobu.

Uwaga: wspinaczka po skałach i po lodzie, zjeżdżanie na podwójnej linie, wspinanie po zabezpieczonych drogach (via ferrata), speleologia, skialpinizm, canyoning, rozpoznanie, ratownictwo, wspinanie się na drzewa i prace wysokościowe – to wszystko są czynności o wysokim stopniu ryzyka, podczas których może dojść także do śmiertelnych wypadków. Przecwicz zatem używanie tego wyrobu i upewnij się, czy całkowicie zrozumiałeś zasadę jego działania. W razie wątpliwości nie ryzykuj, tylko zapytaj.

Pamiętaj, że

- wyrób ten może być używany wyłącznie przez osoby przygotowane i kompetentne, w innym wypadku użytkownik musi **nieustannie podlegać bezpośrednio doглядowi takich osób,**

- oraz że jesteś osobiście odpowiedzialny za znajomość tego wyrobu, za opanowanie jego używania oraz środków bezpieczeństwa, oraz że jedynie Ty sam bierzesz na siebie wszelkie ryzyko i odpowiedzialność za wszystkie szkody, skaleczenia albo śmierć, które mogą wyniknąć dla Ciebie samego albo dla osoby trzeciej z używania któregośkolwiek wyrobu spółki KONG S.p.A., i to bez względu na to, o który typ wyrobu chodzi. O ile nie jesteś w stanie wziąć na siebie tej odpowiedzialności i przyjąć tego ryzyka, unikaj użycia tego produktu.

2. – INFORMACJE PODSTAWOWE

2.1. – Przed użyciem oraz po użyciu wykonaj wszystkie kontrole opisane we „wskazówkach dla użytkownika” specyficznych dla każdego wyrobu, a zwłaszcza upewnij się, czy wyrób:

- jest w optymalnym stanie oraz czy poprawnie działa,
- jest odpowiedni do celu, do którego zamierzasz go użyć:
za autoryzowane uważane są tylko techniki przedstawione bez przekreślenia, natomiast każde inne użycie jest zabronione: **zagroza ci śmiertelne niebezpieczeństwo!**

2.2. – Jeżeli masz jakiegokolwiek wątpliwości co do bezpieczeństwa i sprawności wyrobu, natychmiast zastąp go innym. Po upadku wyrobu już dalej go nie używaj, ponieważ niewidoczne, wewnętrzne uszkodzenia i deformacje mogą wyraźnie obniżyć jego wytrzymałość.

Niewłaściwe użycie, odkształcenie mechaniczne, przypadkowy upadek przyrzędu z wysokości, zużycie, skażenie chemiczne, narażenie na ciepło przekraczające zwykłe warunki klimatyczne (maks. 100 °C dla wyrobów metalowych oraz maks. 50 °C dla wyrobów z elementami tekstylnymi) są niektórymi przykładami innych przyczyn mogących obniżyć, ograniczyć i nawet wyczerpać żywotność wyrobu.

2.3. – Za właściwe użytkowanie tego wyrobu odpowiada użytkownik.

2.4 – Produkt ten wolno używać razem ze środkami ochrony osobistej, które są zgodne z wytycznymi 89/686/EWG i są kompatybilne z odpowiednimi wskazówkami użytkownika.

2.5. – Wytrzymałość punktów kotwiczenia zarówno naturalnych jak i sztucznych w skale nie może być zagwarantowana a priori i dlatego jest niezbędna ich wstępna, krytyczna ocena przez użytkownika w celu zachowania odpowiedniego stopnia ochrony.

2.6. – Z punktu widzenia bezpieczeństwa jest niezbędne:
- dokonanie oceny ryzyka i upewnienie się, czy system bezpieczeństwa, w którym urządzenie to stanowi jeden z

komponentów, jest niezawodny i bezpieczny. Dalej dla systemów zatrzymujących upadek jest niezbędne, aby:

- punkt kotwiczenia w miarę możliwości znajdował się nad użytkownikiem,
- zawsze był używany kompletny pas bezpieczeństwa,
- praca była wykonana przy minimalizacji możliwości upadku oraz jego wysokości.
- Pozycja kotwiczenia jest podstawą w wyliczeniu wysokości upadku, wydłużenia liny oraz efektu „wahadła”, aby uniknąć wszystkich możliwych przeszkód (np. teren, ocieranie materiału o skałę itd.).

2.8. – Twoje życie zależy od ciągłej sprawności działania Twojego ekwipunku (dobitnie zaleca się, żeby ekwipunek używała tylko jedna osoba) oraz od jego historii (używanie, przechowywanie, kontrole itd.). Zalecamy, aby kontrole przed użyciem oraz po użyciu były wykonywane przez kompetentną osobę. Co najmniej raz w roku zalecamy wykonanie dokładnego badania ze strony autoryzowanego kontrolera. Użytkownik jest odpowiedzialny za zanotowanie i przechowanie tych wskazówek oraz informacji podanych w tabelce „Record”.

2.9. – Spółka KONG S.p.A. nie ponosi żadnej odpowiedzialności za szkody, uszkodzenie zdrowia albo śmierć spowodowane przez: niewłaściwe użytkowanie, zmiany wyrobu, naprawy przeprowadzone przez nieautoryzowane osoby albo w wyniku zastosowania nieoryginalnych części zamiennych.

2.10. – Podczas przewozu nie są wymagane żadne specjalne warunki, w każdym przypadku należy jednak unikać kontaktu z odczynnikami chemicznymi albo innymi substan-

cjami korozyjnymi oraz odpowiednio chronić ewentualne spiczaste elementy albo elementy o ostrych kantach. Uwaga: nigdy nie pozostawiaj swojego ekwipunku w samochodzie narażonym na promieniowanie słoneczne!

2.11. – Uwaga: W przypadku wyrobów sprzedanych w innych krajach niż zostało określone przez spółkę KONG S.p.A., producent powinien przekazać tłumaczenie niniejszych wskazówek użytkownika.

3. – KONSERWACJA I PRZECHOWYWANIE

Użytkownik nie jest obciążony żadnym wymogiem konserwacji oprócz czyszczenia i smarowania wyrobu zgodnie z poniżej podanymi wskazówkami.

3.1. – Czyszczenie: kilkakrotnie opłukać wyrób letnią wodą pitną (maks. 40 °C), względnie wodą z dodanym delikatnym środkiem czyszczącym (neutralne mydło). Pozostawić do wyschnięcia w naturalny sposób w dostatecznej odległości od bezpośrednich źródeł ciepła.

3.2. – Smarowanie: kilkakrotnie nasmarować ruchome części olejem z zawartością silikonu. Zapobiec kontaktowi elementów tekstylnych z olejem. Operację tę trzeba wykonywać po wyczyszczeniu i całkowitym wyschnięciu.

3.3. – Dezynfekcja: zanurzyć wyrób na godzinę w letniej wodzie z dodatkiem środka dezynfekcyjnego zawierającego sole amoniakowe, opłukać go pitną wodą, pozostawić do wyschnięcia i nasmarować go.

3.4. – Przechowywanie: po wyczyszczeniu, wysuszeniu i nasmarowaniu sprzęt należy złożyć luzem w suchym, chłodnym i ciemnym (zapobiec działaniu promieniowania UV) miejscu, które jest chemicznie neutralne (zdecydowanie należy unikać słonych środowisk) i znajduje się w dostatecznej odległości od ostrych krawędzi, źródeł

ciepła, wilgoci, substancji korozyjnych albo innych możliwych szkodliwych warunków. Sprzętu nie przechowywać w mokrym stanie!

4. – TESTOWANIE I CERTYFIKACJA

Wyrób ten jest certyfikowany przez jednostkę notyfikowaną nr 0123 – TÜV Product Service GmbH, Ridlerstraße 65, 80339 Monachium, Niemcy, zgodnie z normami podanymi w oznaczeniu. Wszystkie wyroby KONG są testowane/kontrolowane sztuka po sztuce zgodnie z trybem Sytemu Jakości według normy UNI EN ISO 9001. Nadzór nad produkcją środków ochrony osobistej klasy III zgodnie z artykułem 11B Wytycznej 89/686/EWG jest wykonywana przez jednostkę notyfikowaną nr 0426 – ITALCERT, v. le Sarca 336, 20126 Mediolan, Włochy.

Uwaga: Badania laboratoryjne, testy, wskazówki dla użytkownika a wyniki uzyskane w realnych warunkach użytkowania wyrobu w naturalnym środowisku mogą się różnić, czasami nawet bardzo wyraźnie. Najlepszymi wskazówkami są praktyczne zastosowania pod doглядem kompetentnych i dobrze przygotowanych instruktorów.

5. – WSKAZÓWKI DLA UŻYTKOWANIA I KONSERWACJI URZĄDZENIA „BACK-UP“ KONG – SIZ KLASY III.

BACK-UP stanowi:

- urządzenie chroniące przed upadkiem z wysokości:
- na miękkiej prowadnicy z funkcją samoblokującą, które towarzyszy użytkownikowi, a w razie upadku zablokuje się na linie, certyfikowane zgodnie z normą EN 353-2,
- które zakłada się na LINIE ASEKURACJYJNEJ, która towarzyszy użytkownikowi w trakcie zmian położenia i które samoczynnie zablokuje się na linie pod obciążeniem statycznym lub dynamicznym i jest certyfikowane zgodnie

z normą EN 12841 typu A,

- urządzenie pozycjonujące: umożliwiające regulowanie odległości między pracownikiem (wyposażonym w szelki bezpieczeństwa) a stałym punktem asekuracyjnym i jest certyfikowane zgodnie z normą EN 358,

- urządzenie zaciskowe:

- ręczne, które zakłada się na LINIE ROBOCZEJ i które pod obciążeniem zablokuje się w jednym kierunku i swobodnie przesuwają w kierunku odwrotnym, certyfikowane zgodnie z normami EN 12841 typu B, EN 567 oraz UIAA 104.

Ważna informacja: Urządzenie BACK-UP przetestowane i certyfikowane z lanyardami wyprodukowanymi przez spółkę KONG S.p.A. (które są zgodne z normą EN 354), lanyardami tekstylnymi z liny „Static rope lanyard” Ø 10, 11 i 12 mm oraz „No-cut lanyard” Ø 12 mm przy założeniu zastosowania zgodnie z normami EN 567 i UIAA 104 (urządzenia dla wspinaczki górskiej – blokujące).

Urządzenie BACK-UP może być użyte także z linami statycznymi Lanex Ø 10, 11 i 12 mm, które są zgodne z normą EN 1891: (w takim przypadku użytkownik musi zawiązać na jednym końcu liny pętlę do kotwiczenia a na drugim końcu węzeł hamujący).

Uwaga:

- Kiedy podczas robót na wysokości jesteś zawieszony na linie roboczej za pośrednictwem urządzenia regulacyjnego, używaj co najmniej jednej kolejnej liny zabezpieczającej z założonym urządzeniem chroniącym przed upadkiem, które jest zgodne z normami EN 12841 typu A albo EN 353-2.

- w fazie ustawienia położenia urządzenia skontroluj, czy:

- punkty kotwiczenia liny roboczej i zabezpieczającej są umieszczone nad użytkownikiem i czy są zgodne z normą EN 795,
- karabinki są z bezpiecznikiem i czy są zgodne z normą EN 362,
- nie ma ewentualnie luzu liny między użytkownikiem a punktem kotwiczenia,
- przed każdym użyciem skontroluj w absolutnie bezpiecznych warunkach działanie urządzenia,
- w razie użycia urządzenia na innych rodzajach liny własności urządzenia mogą być odmienne od tych, które są określone przez normę,
- wilgoć, śnieg, lód, błoto, brud, zużycie liny itd. mogą wyraźnie obniżyć własności i sprawność urządzenia.

5.1. – Elementy urządzenia „BACK-UP”

Rys. 1 - A: Drażki hamujące – B: Dźwignia wyboru „Free mode” $\uparrow\downarrow$ / „Lock mode” $\uparrow\&$ (patrz punkt 5.2.) – C: Karabinek „Oval kl” (zakręcany/twist lock) - D: Static rope lanyard / No-cut lanyard - D1: Szyta pętla (punkt kotwiczenia) - D2: węzeł hamujący lub zszyta końcówka

5.2. – Zasada działania

Przed założeniem urządzenia „BACK UP” na linę należy wybrać tryb działania na podstawie wybranego sposobu użycia:

- „FREE MODE” $\uparrow\downarrow$ (urządzenie chroniące przez upadkiem z wysokości): „BACK UP” może swobodnie się poruszać w obu kierunkach; w tym trybie urządzenie „BACK UP” musi być przymocowane bezpośrednio do uprząży za pośrednictwem karabinka ze sprzętu (rys. 2). Może być potrzebne założenie drugiego karabinka w celu umożli-

wienia obracania urządzenia „BACK UP” o 90° (rys. 3). Zaleca się użycie karabinka z automatyczną blokadą (typu auto-block); unikać należy użycia karabinków z zakręcany bezpiecznikiem.

Uwaga: między urządzenie a uprząż nie wkładać pojedynczego pasa: zagraża śmiertelne niebezpieczeństwo! (rys. 4).

Kiedy odległość między liną roboczą a zabezpieczającą nakazuje użycie lonży, musi być użyta wyłącznie lonża wyposażona w absorber energii, który jest zgodny z normą EN 355 (rys. 5).

- „LOCK MODE” $\uparrow\&$ (urządzenie pozycjonujące): Urządzenie „BACK UP” przesuwają się tylko w górę.

Uwaga: w tym trybie urządzenie nie stanowi urządzenia chroniącego przed upadkiem z wysokości, i dlatego nie należy wysuwać ciała ponad urządzenie „BACK-UP” i powinno używać się lonżę o takiej długości, przy której potencjalny upadek będzie zawsze niższy niż 0,5 m. (rys. 6).

Wyboru między „FREE MODE” a „LOCK MODE” dokonuje się przez przesunięcie drążka; Drążek jest wyposażony w przycisk blokujący – należy go wcisnąć w celu odbezpieczenia – po zakończeniu wyboru trybu należy skontrolować, czy przycisk wrócił w położenie wyjściowe i czy uniemożliwia przemieszczenie drążka (rys. 7).

Uwaga: Podobnie jak inne urządzenia i węzły samoblokujące, np. „Prussik”, także „BACK-UP” blokuje tylko w przypadku obciążenia na karabinek: **NIGDY NIE OBCIĄŻAĆ „BACK-UP” W INNY SPOSÓB niż w przykładach podanych na rysunkach 8 i 9, „BACK-UP” BĘDZIE NIEKONTROLOWANIE ZJEŹDŹAŁ PO LINIE, CO GROZI ŚMIERTELNYM WYPADKIEM!**

Sumaryczna tablica

Zastosowanie	Tryb	Typ i \varnothing lanyarda/liny	Śmiertelne niebezpieczeństwo
Urządzenie chroniące przed upadkiem z wysokości EN 353-2 EN 12841/A	FREE MODE ↑↓	„Static rope lanyard“ \varnothing 10–11–12 mm	NIE UŻYWAĆ ZWYKŁYCH LONŻ (rys. 4)
Urządzenie pozycjonujące EN 358 EN 12841/B	LOCK MODE ↑⌘	„Static rope lanyard“ \varnothing 10–11–12 mm	NIE WYSUWAĆ SIĘ PONAD „BACK UP” (rys. 6B – 6C) I SKONTROLOWAĆ, CZY WYSOKOŚĆ MOŻLIWEGO UPADKU JEST NIŻSZA NIŻ 0,5 m (rys. 6A)
EN 567 UIAA 104		„Static rope lanyard“ \varnothing 10–11–12 mm „No cut lanyard“ \varnothing 12 mm	„BACK UP” OBCIĄŻAĆ TYLKO ZA POŚREDNICTWEM KARABINKA (rys. 8 – 9)

5.3. – Instalacja przyrządu

Z urządzeniem „BACK-UP” ustawionym przed sobą, w takim samym położeniu jak na rysunku 10:

- wybierz tryb działania („FREE MODE” lub „LOCK MODE”) przez uaktywnienie drążka w sposób opisany w punkcie 5.2.,
- otwórz urządzenie przez obracanie ruchomej ścianki w kierunku przeciwnym do ruchu wskazówek zegara,
- załóż urządzenie na linę „Static rope lanyard” lub „No-cut lanyard”,
- zamknij urządzenie przez obracanie ruchomej ścianki w kierunku ruchu wskazówek zegara,
- włóż karabinek „Oval kl” (zakręcany/twist lock) z osprzętu

do oczka urządzenia „BACK-UP”, zamocuj do uprząży w sposób opisany w punkcie 5.2. i skontroluj, czy jest uniemożliwione otworzenie drążka,

- skontroluj, czy urządzenie może się swobodnie poruszać w obu kierunkach – o ile znajduje się w trybie „FREE MODE”, albo tylko w jednym kierunku i blokuje w odwrotnym kierunku – kiedy znajduje się w trybie „LOCK MODE”.

Uwaga:: Nie wolno zakładać urządzenia na linę w żaden inny sposób, na przykład w sposób pokazany na rys. 11: zagrożenie śmiertelnego niebezpieczeństwa!

5.4. – Przykłady właściwego / niewłaściwego oraz niebezpiecznego użycia urządzenia „BACK UP”

Zastosowanie w trybie:	Właściwe użycie	Niewłaściwe i niebezpieczne użycie
- urządzenie chroniące przed upadkiem z wysokości ("FREE MODE"↑↓)	Rys. 2 - 3 - 5 - 12 - 13	Rys. 4 - 11
- urządzenie pozycjonujące („LOCK MODE“↑Ⓢ)	Rys. 14 - 15	Rys. 6B - 6C - 8 - 9 - 11

6. – KONTROLE PRZED UŻYCIEM I PO UŻYCIU

Skontroluj i upewnij się, czy:

- wyrób jest odpowiedni dla zamierzonego użycia
- liny (Static rope lanyard): nie wykazują obecności uszkodzeń włókien koszulki, stwardnienia, zmian średnicy, przecięć, zużycia albo uszkodzonych szwów. Uważać na odcięte lub zwolnione włókna!
- części metalowe: karabinek nie został narażony na deformację mechaniczną i nie wykazuje oznak pęknięć i zużycia, a zwłaszcza skontroluj, czy:
 - miejsca przebiegu liny są pozbawione błota, piasku itd. i czy nie występują na nich ślady smarów,
 - dźwignie i sprężyny działają poprawnie,
 - drążek wyboru działa w sposób opisany w punkcie 5.2.,
 - karabinek działa poprawnie, zwłaszcza skontroluj, czy:
 - zamek po jego uaktywnieniu otworzy się i czy po zwolnieniu automatycznie i całkowicie się zamknie z powrotem,
 - urządzenie zabezpieczające drążka otworzy się zgodnie

z opisem na rysunku 16.

Kontrole zakończyć przez przeprowadzenie próby sprawności w absolutnie bezpiecznym położeniu.

7. – ŻYWOTNOŚĆ WYROBU

Ogólnie obowiązuje, że żywotność wyrobu metalowego jest nieograniczona. W każdym wypadku jednak gorąco zalecamy jego zastąpienie albo poddanie kontroli u producenta po upływie 10 lat od daty produkcji (patrz „Batch number explanation“).

Na żywotność wyrobu w każdym wypadku wywiera wpływ szereg czynników, do których należą: warunki, nasilenie i częstotliwość używania, warunki naturalne, kompetencje użytkownika, konserwacja, składowanie itd.

Uwaga: Zdarzenia nadzwyczajne mogą obniżyć, ograniczyć i nawet zakończyć żywotność wyrobu: Uważnie przeczytaj punkt 2.2.

Wyrób wycofać w przypadku, kiedy istnieją nawet najmniejsze wątpliwości co do bezpiecznego i skutecznego stanu, w razie negatywnych wyników kontroli przed i po użyciu, w sytuacji kiedy nie ma do dyspozycji zapisów o przeprowadzonych kontrolach, w przypadku przedawnionej żywotności, kiedy wyrób jest przestarzały (np. nie jest aktualizowany tak, aby odpowiadał obowiązującym normom, kiedy nie jest kompatybilny z innym urządzeniem, kiedy nie jest odpowiedni dla nowej techniki itd.)

Ważna informacja:

- Elementy tekstylne należy zastąpić po upływie 10 lat od daty produkcji albo po 5 latach użytkowania.

- Za każdym razem zniszczyć wycofane urządzenia, aby zapobiec ich dalszemu możliwemu użyciu.

Tekst referencyjny: WŁOSKI

INFORMAÇÕES GERAIS

1 – As informações fornecidas pelo fabricante (doravante as “informações”) devem ser lidas e bem compreendidas pelo utilizador antes da utilização do produto. **Atenção:** As informações referem-se à descrição das características, prestações, montagem, desmontagem, manutenção, conservação, desinfectação, etc. do produto, e embora contenham, também, algumas sugestões de utilização, não devem ser consideradas um manual de utilização para situações reais (da mesma forma que um manual de utilização e manutenção de um automóvel não ensina a conduzir e não dispensa a frequência de uma escola de condução).

Atenção: a escalada sobre rocha e gelo, a descida em corda dupla, a *via ferrata*, a espeleologia, o esqui-alpinismo, o *canyoning*, a exploração, o socorro, o arborismo e os trabalhos em altura são todas actividades de elevado risco que podem implicar acidentes, até mesmo mortais. Treine-se na utilização deste produto e verifique se compreendeu plenamente o seu funcionamento e os seus limites; em caso de dúvida, não arrisque, pergunte.

Lembre-se que:

- **este produto deve ser utilizado apenas por pessoas devidamente preparadas e competentes, caso contrário, o utilizador deve ser constantemente acompanhado, sob a supervisão de uma pessoa competente, que deve garantir a utilização segura do mesmo**

- é pessoalmente responsável pelo conhecimento deste produto e pela aprendizagem e aplicação das medidas de se-

gurança,

- deve assumir exclusiva e completamente todos os riscos e responsabilidades por qualquer dano, ferimento ou morte, que possam ocorrer a si próprio ou a terceiros, como resultado da utilização de qualquer tipo de produtos da KONG S.p.A. Se não estiver em condições de assumir estas responsabilidades e todos estes riscos, evite a utilização deste material.

2 – Antes e depois da utilização, proceda a todas as verificações descritas nas “instruções de utilização” específicas de cada produto e, nomeadamente, certifique-se de que o produto:

- se encontra em condições ideais e que funciona correctamente,

- é apropriado para a utilização que lhe pretende dar: são autorizadas, apenas, as técnicas ilustradas que não estão rasuradas; qualquer outra utilização é proibida: **perigo de morte!**

3 – Se tiver a mais pequena dúvida sobre as condições de segurança e eficiência do produto, substitua-o imediatamente. Não utilize o produto depois de uma queda no vazio, já que rupturas internas ou deformações invisíveis poderão diminuir consideravelmente a resistência. O uso incorrecto, a deformação mecânica, a queda accidental do dispositivo de um local alto, o desgaste, a contaminação química, a exposição ao calor acima das condições climáticas normais (produtos só em metal: -30/+100°C – produtos com componentes têxteis: -30/+50°C), são alguns exemplos de outras causas que podem reduzir, limitar e até anular a vida útil do produto.

4 – Este produto pode ser utilizado em conjunto com dispositivos de protecção individual, que respeitem a Directiva

89/686/CEE e compativelmente com as respectivas instruções de utilização.

5 – A resistência das ancoragens naturais e outras, na rocha, não pode ser garantida *a priori*, pelo que o parecer prévio do utilizador é indispensável para garantir uma protecção adequada.

6 – Para fins de segurança é essencial:

- efectuar a avaliação dos riscos e certificar-se que o inteiro sistema de segurança, do qual este dispositivo é somente uma parte, seja fiável e seguro,

- elaborar um plano de socorro para enfrentar possíveis emergências que possam surgir durante o uso do dispositivo,

- certificar-se que o trabalho seja efectuado de forma a minimizar as potenciais quedas e a altura delas,

- verificar se os sistemas de paragem de queda sejam conformes à norma EN 363, e principalmente que:

- o ponto de ancoragem seja conforme à norma EN 795, garanta uma resistência mínima de 10 kN e seja posicionado preferencialmente acima do utilizador,

- que as peças utilizadas sejam adequadas (ex. que o arnês seja conforme à norma EN 361, os conectores sejam conformes à norma EN 362 etc.).

7 – A posição da ancoragem é fundamental para a segurança da paragem da queda: avalie atentamente a altura livre presente sob o utilizador (tirante de ar), a altura de uma potencial queda, o prolongamento da corda e o efeito “pêndulo” de forma a evitar quaisquer possíveis obstáculos (ex. o solo, o atrito do material com a rocha, etc).

8 – A sua vida depende da eficiência constante do seu equipamento (aconselha-se vivamente que o equipamento se

destine a uso pessoal) e do seu histórico (utilização, armazenamento, verificações, etc.). Recomendamos vivamente que as verificações pré- e pós-utilização sejam executados por uma pessoa competente. Com uma frequência pelo menos anual, recomendamos que se efectue uma verificação por um técnico autorizado pelo fabricante e o seu resultado deve ser registado no “cartão de verificações” do produto.

9 – A utilização correcta deste produto é da responsabilidade do utilizador, bem como a conservação do “cartão de verificações” com os registos das verificações efectuadas.

10 - KONG S.p.A. Não assumirá quaisquer responsabilidades por prejuízos, lesões ou morte causados por: utilização imprópria, modificações ao produto, reparações executadas por pessoas não autorizadas ou pela utilização de peças sobresselentes não originais.

11 – Não é necessário tomar nenhuma precaução especial para o transporte, porém, evite o contacto com reagentes químicos ou outras substâncias corrosivas e proteja devidamente eventuais partes pontiagudas ou cortantes. **Atenção:** nunca deixe o seu equipamento dentro de automóveis expostos ao sol!

12 – **Atenção:** os produtos devem ser vendidos ao público em geral, nas embalagens originais e com as respectivas informações. Para produtos de revenda em países diferentes do destino original, os revendedores têm a obrigação de verificar e, possivelmente, fornecer a tradução destas informações.

13 - A manutenção deste produto limita-se à limpeza e lubrificação do mesmo, conforme se descreve de seguida.

13.1 - Limpeza: quando necessário, passe o produto repetidamente por água potável morna (máx. 40°C), acrescente

eventualmente um detergente delicado (sabão neutro). Enxugue-o e deixe-o secar naturalmente, longe de fontes de calor directas.

13.2 - Desinfecção: mergulhe o produto durante uma hora em água morna, acrescentando um desinfectante que contenha sais de amónio quaternários e, em seguida, passe-o por água potável, enxugue-o e lubrifique-o.

13.3 - Lubrificação (somente para produtos metálicos): lubrifique as partes móveis frequentemente com óleo à base de silicone. Evite o contacto do óleo com as partes têxteis. Esta operação deve ser efectuada depois da limpeza e da secagem completa.

13.4 - Armazenagem: depois da limpeza, secagem e lubrificação, deposite os dispositivos soltos em lugar seco (humidade relativa 40-90%), fresco (temperatura 5-40°C) e escuro (evite as radiações U.V.), quimicamente neutro (evite absolutamente ambientes salinos), longe de arestas cortantes, fontes de calor, humidade, substâncias corrosivas ou outras possíveis condições prejudiciais. Não guarde os acessórios molhados!

14 - Este produto é certificado pelo organismo notificado n. **0123 - TUV Product Service GMBH**, Ridlerstraße 65, 80339 Munchen, Germany, de acordo com as normas indicadas na marcação do mesmo.

Todos os produtos KONG foram ensaiados/controlados, peça por peça, em conformidade com os procedimentos do Sistema de Qualidade, certificado segundo a norma UNI EN ISO 9001. A vigilância da produção dos dispositivos de protecção individual de classe III, de acordo com o artigo 11B da Directiva 89/686/EEC, é efectuada pelo organismo notificado n. **0426 - ITALCERT**, v.le Sarca 336, 20126 Milano, Itália.

Atenção: os testes de laboratório, os ensaios, as instruções de utilização e as normas nem sempre conseguem reproduzir a situação prática, pelo que os resultados obtidos em condições reais de utilização do produto, no ambiente natural, podem ser diferentes dos previstos, por vezes, de modo significativo. As melhores instruções são a prática constante, sob a supervisão de instrutores competentes e preparados.

15 - Durabilidade do produto: **Atenção:** leia atentamente o ponto 3. A durabilidade dos dispositivos metálicos é teoricamente ilimitada, enquanto que para os produtos têxteis e plásticos é de 10 anos a partir da data de produção em condições que: A armazenagem seja efectuada como descrito no ponto 13.4, as verificações pré e pós utilização e periódicas não apresentem defeitos de funcionamento, deformações, desgaste, etc., a manutenção seja efectuada como descrito no ponto 13 e o produto seja utilizado correctamente não excedendo $\frac{1}{4}$ da carga de ruptura.

Não utilize dispositivos obsoletos, (por ex. cuja durabilidade tenha caducado, desprovidos de ficha de verificações com os registos actualizados, que não estejam em conformidade com as normas vigentes, não adequados ou não compatíveis com as técnicas actuais, etc.).

Elimine os dispositivos obsoletos, deformados, desgastados, que não funcionem correctamente, etc. destruindo-os para evitar a sua utilização futura.

16 – INFORMAÇÕES ESPECÍFICAS

O BACK-UP é:

- um dispositivo anti-queda:
- de tipo orientado com função auto-bloqueadora, que acompanha o utilizador e bloqueia-se na linha de ancoragem em

- caso de queda, certificado de acordo com a norma EN 353-2, a inserir na CORDA DE SEGURANÇA, que acompanha o utilizador durante as mudanças de posição e que se bloqueia automaticamente na corda com peso estático ou dinâmico, certificado de acordo com a norma EN 12841 tipo A,
- um dispositivo de posicionamento:
 - que permite a regulação da distância entre o operador (dotado de cinto de segurança) e o ponto de ancoragem fixo ou a estrutura, certificado de acordo com a norma EN 358,
 - manual, a inserir sobre a CORDA DE TRABALHO, que bloqueia com carga numa direcção e desliza livremente na direcção oposta, certificado de acordo com as normas EN 12841 tipo B, EN 567 e UIAA 104,

Importante: o BACK-UP foi testado e certificado com as lanyard, produzidas pela KONG S.p.A. (conformes às normas EN 354), têxteis de corda "Static rope lanyard" Ø 10, 11 e 12 mm. e "No-cut lanyard" Ø 12 mm. se utilizado de acordo com as normas EN 567 e UIAA 104 (equipamento para alpinismo - bloqueador). O BACK-UP também pode ser utilizado com cordas estáticas Lanex Ø 10, 11 e 12 mm. conformes à norma EN 1891: nesse caso o utilizados tem de preparar a casa de engate e o nó de paragem.

Atenção:

- quando nos trabalhos em altura estiverem suspensos à corda de trabalho através de um dispositivo de regulação, associe pela menos uma segunda corda de segurança com inserido um dispositivo anti-queda de acordo com as normas EN 12841 tipo A ou EN 353-2.
- em fase de posicionamento do dispositivo verifique que:
- os pontos de ancoragem da corda de trabalho e da de segurança estejam posicionados por cima do utilizador e que sejam conformes à norma EN 795,

- os conectores sejam dotados de dispositivo de bloqueio da alavanca e conformes à norma EN 362,
- que não haja uma corda bamba entre o ponto de ancoragem e o utilizador,
- antes de cada utilizo verifique, em condições de absoluta segurança, o funcionamento do dispositivo,
- as prestações do dispositivo podem ser diferentes das previstas pela norma se utilizado sobre outros tipos de corda.
- A humidade, a neve, o gelo, o lodo, a sujidade, o desgaste da corda, etc. podem reduzir imensamente as prestações e o funcionamento do dispositivo.

16.1 – Partes do “BACK-UP”

Fig. 1 - A: Alavancas de bloqueio – B: Alavanca de selecção "Free mode" ↑↓ / "Lock mode" ↑⌘ (ler p.to 5.2) – C: Conector "Oval kl" (screw/twist lock) - D: Static rope lanyard / No-cut lanyard - D1: Casa costurada (ponto de engate) - D2: Nó de bloqueio costurado.

16.2 – Modalidade de funcionamento

Antes de inserir o "BACK UP" na corda seleccione a modalidade de funcionamento com base no tipo de uso que tenciona fazer:

- "FREE MODE" ↑↓(anti-queda): o "BACK UP" é livre de se mexer em ambas as direcções; nesta modalidade o "BACK UP" tem de ser ligado directamente ao corpete através do conector em dotação (fig. 2). Pode ser necessário inserir um segundo conector para permitir a rotação a 90° do "BACK UP" (fig. 3). Aconselha-se o uso de um conector dotado de dispositivo de bloqueio automático (tipo auto-block); evite o uso de conectores com bloqueio mediante parafuso.

Atenção: não interponha uma longe simples entre o dispositivo e o corpete: **perigo de morte!** (fig. 4).

Se a distância entre a corda de trabalho e a corda de se-

gurança impuser o uso de uma longe, tem de ser usada apenas uma longe dotada de dissipador de energia conforme a norma EN 355 (fig. 5).

- "LOCK MODE" ↑⌘ (posicionamento): o "BACK UP" desliza apenas numa direcção.

Atenção: nesta modalidade o dispositivo não é anti-queda portanto: não ultrapasse o "BACK-UP" e use uma longe de comprimento tal que a potencial queda seja sempre inferior a 0.5 m. (fig. 6).

A selecção entre "FREE MODE" ↑↓ e "LOCK MODE" ↑⌘ efectua-se deslocando a alavanca; a alavanca é dotada de

um botão de bloqueio; para desbloqueá-la carregue na mesma – depois de ter seleccionado a modalidade controle que o botão tenha voltado em posição inicial e impeça o movimento da alavanca (fig. 7).

Atenção: como outros dispositivos e nós auto-bloqueadores, por ex. o "Prussik", também o "BACK-UP" bloqueia apenas se a carga for aplicada ao conector: **NUNCA CARREGUE O "BACK-UP" DE OUTRA MANEIRA**, como por exemplo nas figuras 8 e 9, **NESSE CASO O "BACK UP" DESLIZARÁ SOBRE A CORDA: PERIGO DE MORTE!**

Uso	Modalidade	Tipo e ø lanyard/corda	Perigo de Morte
Anti-queda EN 353-2 EN 12841/A	FREE MODE ↑↓	"Static rope lanyard" ø 10–11–12 mm	NÃO UTILIZE UMA LONGE SIMPLES (fig. 4)
Posicionamento EN 358 EN 12841/B	LOCK MODE ↑⌘	"Static rope lanyard" ø 10–11–12 mm	NÃO ULTRAPASSE O "BACK UP" (fig. 6B – 6C) E VERIFIQUE QUE A ALTURA DE UMA POTENCIAL QUEDA SEJA INFERIOR A 0.5 m (fig. 6A)
EN 567 UIAA 104		Static rope lanyard" ø 10–11–12 mm "No cut lanyard" ø 12 mm	

16.3 - Posicionamento

Coloque o "BACK-UP" à sua frente, na mesma posição da figura 10:

- escolha a modalidade de funcionamento ("FREE MODE" ou "LOCK MODE") accionando a alavanca como descrito no

ponto 5.2,

- abra o dispositivo rodeando a face giratória em sentido contrário aos ponteiros do relógio,
- insira o dispositivo na "Static rope lanyard" ou na "No-cut lanyard",
- feche o dispositivo rodeando a face giratória em sentido dos ponteiros do relógio,
- insira o conector em dotação "Oval kl" (screw/twist lock) no olho do "BACK-UP", engate-o ao colete como descrito no ponto 5.2 e controle que a alavanca não se possa abrir,
- verifique que o dispositivo deslize livremente em ambas as direcções se se encontrar em modalidade "FREE MODE" ou apenas em uma direcção bloqueando-se na direcção oposta se se encontra em modalidade "LOCK MODE".

Atenção: não insira em nenhuma outra maneira o dispositivo na corda, por exemplo como na fig. 11: **perigo de morte!**
16.4 – Exemplos de correcto / não correcto e perigoso uso do "BACK UP"

Uso como dispositivo:	Uso correcto	Uso não correcto e perigoso
- anti-queda ("FREE MODE"↑↓)	Fig. 2 - 3 - 5 - 12 - 13	Fig. 4 - 11
- de posicionamento ("LOCK MODE"↑↓)	Fig. 14 - 15	Fig. 6B - 6C - 8 - 9 - 11

17 - CONTROLES ANTES E DEPOIS DO USO

Controle e certifique-se de que:

- o dispositivo seja idóneo ao uso para o qual se deseja destinar,
- as cordas (Static rope lanyard): não apresentam fios da meia estragados, endurecimentos, variações de diâmetro, cortes, desgaste ou costuras rotas. Atenção aos fios cortados ou afrouxados!
- as partes metálicas: não sofrem deformações mecânicas, não apresentam sinais de fendas ou sinais de desgaste, controle especialmente que:
 - os pontos de passagem da corda não contenham lodo, areia, etc. e que não haja vestígios de substâncias lubrificantes,
 - as alavancas e as molas funcionem correctamente,
 - a alavanca de selecção das funções como descrito no ponto 5.2,
- o conector funcione correctamente, especialmente controle que:
 - a alavanca, quando accionada, se abra completamente e que, quando abandonada, se feche automática e completamente,
 - o dispositivo de bloqueio da alavanca funções como descrito na figura 16.

Termine os controles efectuando, numa posição de absoluta segurança, uma prova de funcionamento.

Texto de referência: ITALIANO

SV

ALLMÄN INFORMATION

1 – Informationen från tillverkaren (nedan kallad informa-

tionen) ska läsas och förstås av användaren ordentligt innan produkten tas i bruk. **Varning:** Information som beskriver produktens egenskaper, prestanda, isärplockning, underhåll, förvaring, rengöring och desinficering osv., får aldrig betraktas som en riktig instruktionshandbok för verkliga situationer (på samma sätt som en instruktionshandbok för en bil inte lär ut hur man kör bilen och aldrig kan ersätta en körskola) även om de också omfattar vissa råd för hur produkten ska användas.

Varning: Klättring på berg och is, rappelling, via ferrata (klätterstigar), speleologi, utförsäkning, forsränning, utforskning, räddningsoperationer, trädklättring och arbete på hög höjd är alla mycket riskfyllda aktiviteter som kan leda till dödsolyckor. Träna dig själv i hur du ska använda den här produkten och förvissa dig om att du fullkomligt har förstått hur den fungerar. Ta inga risker om du är tveksam utan fråga!

Kom ihåg att:

- Dessa produkter endast ska användas av utbildade, kompetenta utövare i annat fall ska personen hållas under konstant uppsikt av expert som därmed kan garantera maximal säkerhet vid behov.

- Ni ansvarar personligen för nödvändig kunskap om produkten och för att lära er dess funktion och säkert användande av den.

- Endast ni tar på er alla risker och ansvarar för alla former av skador eller dödsfall som drabba er själva eller tredje man som följd av användandet av alla produkter från KONG S.p.A., oberoende av vilken typ av produkt det handlar om. Använd inte produkterna om du inte är beredd att ta detta ansvar och dessa risker.

2 - Före och efter användning bör du utföra alla kontroller som beskrivs i den specifika bruksanvisningen till varje produkt och framförallt kontrollera att produkten är: i optimalt tillstånd och fungerar på rätt sätt, lämplig för avsedd användning: endast de tekniker utan spärrar som visas på bilden är tillåtna, all annan användning är förbjuden: **Risk för dödsolyckor!**

3 - Vid minsta tvekel om produktens säkerhetsförhållanden och funktion ska den omedelbart bytas ut. Använd inte produkten efter ett fritt fall, eftersom inre skador eller ej synlig deformation avsevärt kan nedsätta dess hållbarhet. Felaktig användning, mekanisk deformation, utrustning som av en olyckshändelse faller från höga höjder, slitage, kemisk kontaminering, exponering av onormal värme utöver normala klimatförhållanden (endast för metall: -30/+100°C – för produkter med delar av textil: -30/+50°C), är bara några exempel på övriga orsaker som kan reducera, begränsa och rent av helt kan förstöra produktens livslängd.

4 - Den här produkten kan användas i kombination med personlig skyddsutrustning som överensstämmer med Direktiv 89/686/EEG och i enlighet med tillhörande bruksanvisningar.

5 - Hållbarheten hos naturliga eller konstruerade förankringar i berget kan inte garanteras a priori, så därför måste användaren analysera problemet i förväg för att garantera ett lämpligt skydd.

6 – Ur sårhetsskäl är det nödvändigt att: verifiera riskerna och kontrollera att hela säkerhetssystemet, av vilket replåset bara är en komponent, är tillförlitligt och säkert,

förbereda en undsättningplan för att kunna ingripa vid eventuella nödsituationer som kan uppstå vid användning, kontrollera att arbetet utförts så att risker för potentiella fall och fallhöjder minimeras, kontrollera att fallskyddssystemen följer normen EN 363 och framför allt att: förankringspunkten följer normen EN 795 och att den garanterar en minimumhållbarhet på 10 kN och att den helst förankrats ovanför användaren, att de använda komponenterna är lämpliga (t.ex. att selen följer normen EN 361 och att kopplingarna följer normen ENM 362 osv.)

7 – Förankringsläget är av grundläggande betydelse för fallskydds säkerheten: kontrollera noga den fria höjden under användaren (luftdraglinan), den eventuella fallhöjden, linornas sträckning samt pendeleffekten för att kunna undvika eventuella hinder (t.ex. mark, materialslitning mot berghåll osv.)

8 – Ditt liv beror på att din utrustning hålls i effektivt skick (vi rekommenderar att utrustningen endast används av en och samma person) och på dess historia (användning, förvaring, kontroller, osv.). Vi rekommenderar starkt att kontrollerna före och efter användning utförs av en kvalificerad person. Åtminstone en gång om året rekommenderar vi att utrustningen gås igenom ordentligt av en behörig person som tillverkaren auktoriserat och resultatet ska föras in på produktens besiktningskort.

9 – Det åligger användaren av utrustningen att använda produkten på ett riktigt sätt och förvara dess besiktningskort med införda resultat från gjorda besiktningar.

10 - KONG S.p.A. ansvarar inte på något sätt för skador, men eller dödsfall som orsakats av: felaktig användning, ändringar som utförts på produkten, reparationer utförda av icke auktoriserade personer eller användning av icke originella reservdelar.

11 - Det krävs inga särskilda försiktighetsåtgärder för transport, men undvik hur som helst kontakt med kemiskt verkande och andra frätande ämnen och se till att eventuella spetsiga delar och vassa kanter skyddas på lämpligt sätt.

Varning: lämna inte utrustningen i bilen om den står i solen!

12 – **Varning:** Produkten ska endast säljas i helt skick i originalförpackning och med tillhörande produktinformation. För produkter som vidareförsäljs i länder utanför de i första hand avsedda, är försäljaren skyldig att kontrollera och eventuellt tillhandahålla översättningen av denna information.

13 - Underhållet av denna produkt är begränsad till rengöring och smörjning av produkten enligt beskrivningen som följer.

13.1 - Rengöring: Vid behov ska produkten regelbundet rengöras med ljummet, rent vatten (max. 40°C), eventuellt tillsatt med ett mildt rengöringsmedel (tvållösning). Skölj av den ordentligt och låt den självtorka på avstånd från direkta värmekällor.

13.2 - Desinficering: sänk ner produkten en timme i ljummet vatten (max. 20°C) med en tillsats av desinficeringsmedel som innehåller kvartära ammoniumsalter. Skölj den sedan med rent vatten, torka och smörj.

13.3 - Smörjning (endast för metallprodukter): smörj de rörliga delarna ofta med silikonbaserad olja. Undvik att spillta olja på delarna i textil. Den här åtgärden ska utföras

efter rengöring och på fullkomligt torr produkt.

13.4 - Förvaring: efter att ha rengjort, torkat och smort produkten ska utrustningarna förvaras separat på en torr, sval och mörk plats (undvik UV-strålar) som är kemisk neutral (salthaltig miljö ska absolut undvikas), långt ifrån vassa kanter, värmekällor, fukt, frätande ämnen och andra förhållanden som kan skada dem. Lägg inte undan dem inte fuktiga!

14 - Den här produkten intygas av kontrollorgan **nr. 0123 - TUV Product Service GMBH**, Ridlerstraße 65, 80339 München, Tyskland i överensstämmelse med de normer som anges på märkningen.

Alla produkter från KONG testas och kontrolleras bit för bit, i överensstämmelse med procedurerna för kvalitets-system, certifierat enligt normen UNI EN ISO 9001. Produktionen av personlig skyddsutrustning (PPE) klass III övervakas av kontrollorgan **nr. 0426 - ITALCERT**, v.le Sarca 336, 20126 Milano, Italien i enlighet med artikel 11B i Direktiv 89/686/EEG.

Varning: laboratorietest, granskningar, bruksanvisningar och normer lyckas inte alltid återskapa vad som sker i praktiken. Därför kan det hända att resultatet av användningen av produkten under reella förhållanden och i naturlig miljö ibland avviker ganska avsevärt. Det bästa sättet att lära sig är kontinuerlig övning under övervakning av kvalificerade och utbildade personer.

15 - Produktens livslängd: **Varning:** läs punkt 3 noggrant. Hållbarheten för utrustningar av metall är i teorin obegränsad, medan produkter av tyg och plast har en livslängd på 10 år från tillverkningsdatumet på villkor att: de förva-

ras på det sätt som beskrivs i punkt 13.4, att kontroller före / efter användning och regelbundna kontroller inte visar några funktionsdefekter, deformationer, slitage, osv., att underhållsåtgärderna utförs på det sätt som beskrivs i punkt 13 och att produkten används korrekt utan att överstiga $\frac{1}{4}$ av brottgränsen.

Använd inte föråldrade utrustningar, (t.ex. vars hållbarhetstid har gått ut, som saknar kontrollkort med uppdaterade registreringar, som inte överensstämmer med gällande normer, som inte är lämplig eller kompatibel med aktuell teknik, osv.).

Eliminera föråldrade utrustningar, utrustningar som är deformerade, utslitna, inte fungerar korrekt, osv. och förstör dem för att förhindra all framtida användning.

16 – SPECIFIK INFORMATION

BACK-UP är:

- en fallskyddsutrustning:

- av styrtyp med automatisk spärrfunktion som följer användaren och blockeras på förankringsrepet vid fall, godkänd i överensstämmelse med normen EN 353-2,
- som ska fästas på SÄKERHETSREPET, den följer användaren när han byter position och blockeras automatiskt på repet under statisk eller dynamisk belastning, godkänd i överensstämmelse med normen EN 12841 typ A,
- en anordning för inställning av position:
- som gör det möjligt att reglera avståndet mellan operatören (utrustad med säkerhetsbälte) och den fasta förankringspunkten eller strukturen, godkänd i överensstämmelse med normen EN 358,
- manuell, som ska fästas på ARBETSREPET, som

blockerar under belastning i en riktning och glider fritt i motsatt riktning, godkänd i överensstämmelse med normerna EN 12841 typ B, EN 567 och UIAA 104,

Viktigt: BACK-UP utrustningen är testad och godkänd med de lanyards som tillverkas av KONG S.p.A. (i överensstämmelse med normen EN 354), textilrep "Static rope lanyard" \varnothing 10, 11 och 12 mm, samt "No-cut lanyard" \varnothing 12 mm om utrustningen används i överensstämmelse med normerna EN 567 och UIAA 104 (utrustning till alpinism – stoppanordningar). BACK-UP utrustningen kan även användas med statiska Lanex rep \varnothing 10, 11 och 12 mm som överensstämmer med normen EN 1891 – i detta fall måste användaren förbereda kopplingsöppningen och stoppknuten.

Varning:

- vid arbete på hög höjd när du är upphängd i arbetsrepet med en inställningsanordning bör du kombinera med minst ett säkerhetsrep med fallskyddsanordning som överensstämmer med normerna EN 12841 typ A eller EN 353-2.
- när du ställer in anordningen, kontrollera att:
- förankringspunkterna för arbetsrepet och säkerhetsrepet är placerade ovanför användaren och att de överensstämmer med normen EN 795,
- kopplingarna är utrustade med spärranordning på spaken och att de överensstämmer med normen EN 362,
- repet inte är slakt mellan förankringspunkten och användaren,
- kontrollera, under absolut säkra förhållanden, att utrustningen fungerar korrekt före varje användning,
- utrustningens prestationer kan avvika från vad som fö-

rutses i normen om den används på andra typer av rep, fukt, snö, is, lera, smuts, slitage på repet, osv. kan avsevärt reducera utrustningens prestationer och funktion.

16.1 – Delar på "BACK-UP"

Fig. 1 – A: Spärrmekanismer – B: Mekanism för val av "Free mode" $\uparrow\downarrow$ / "Lock mode" $\uparrow\&$ (läs punkt 5.2) – C: Koppling "Oval kl" (screw/twist lock) – D: Static rope lanyard / No-cut lanyard – D1: Sytt hål (kopplingspunkt) – D2: Sydd stoppknut.

16.2 – Funktionssätt

Innan du fäster "BACK UP" på repet, välj funktionssätt i förhållande till avsedd användning:

- "FREE MODE" $\uparrow\downarrow$ (fallstopp): "BACK UP" kan röra sig fritt i båda riktningarna; i den här funktionen ska "BACK UP" kopplas direkt till selen med den koppling som medföljer (fig. 2). Det kan bli nödvändigt att sätta på ytterligare en koppling för att "BACK UP" ska kunna vridas i 90° (fig. 3). Vi rekommenderar att använda en koppling med automatisk spärranordning (typ autoblock). Undvik att använda kopplingar med skruvspärr. Varning: placera inte en enkel ändkoppling mellan anordningen och selen – risk för dödsolyckor! (fig. 4). Om avståndet mellan arbetsrepet och säkerhetsrepet kräver att du använder en ändkoppling, använd endast en ändkoppling som är utrustad med energiupptagare och som överensstämmer med normen EN 355 (fig. 5).
- "LOCK MODE" $\uparrow\&$ (inställning): "BACK UP" glider endast i en riktning. Varning: i den här funktionen skyddar inte utrustningen mot fall: överskrid därför inte "BACK-UP" och använd en ändkoppling med en längd som garanterar att ett eventuellt fall alltid är kortare än

0.5 m. (fig. 6).

Flytta spaken för att välja mellan "FREE MODE"↑↓ och "LOCK MODE"↑‡. Spaken är utrustad med en spärrknapp, tryck in den för att lossa den. Kontrollera att knappen har återställts i det ursprungliga läget och förhindrar att spaken kan flytta sig efter att du har valt funktion (fig. 7).

Varning: såsom andra automatiska stoppanordningar och stoppknutar, t.ex. "Prussik", så blockerar även "BACK-UP" endast om belastningen är lagd på kopplingen: **BELASTA ALDRIG "BACK-UP" PÅ ANNAT SÄTT**, som till exempel som i fig. 8 och 9, **I ANNAT FALL GLIDER "BACK-UP" PÅ REPET – RISK FÖR DÖDSOLYCKOR!**

Sammanfattande tabell

Användning	Funktion	Typ och ø lanyard/rep	Risk för dödsolyckor
Fallstopp EN 353-2 EN 12841/A	FREE MODE ↑↓	"Static rope lanyard" ø 10–11–12 mm	ANVÄND INTE EN ENKEL ÄNDKOPPLING (fig. 4)
Inställning av läge EN 358 EN 12841/B	LOCK MODE ↑‡	"Static rope lanyard" ø 10–11–12 mm	ÖVERSKRID INTE "BACK UP" (fig. 6B – 6C) OCH KONTROLLERA ATT HÖJDEN FÖR ETT EVENTUELLT FALL UNDERSKRIDER 0.5 m (fig. 6A)
EN 567 UIAA 104		Static rope lanyard" ø 10–11–12 mm "No cut lanyard" ø 12 mm	

16.3 – Inställning

Håll "BACK-UP" framför dig, på samma sätt som på bild 10:

- välj funktionssätt ("FREE MODE" eller "LOCK MODE") med spaken på det sätt som beskrivs i punkt 5.2,
- öppna anordningen genom att vrida den rörliga handspaken

moturs,

- sätt in anordningen på "Static rope lanyard" eller på "No-cut lanyard",
- stäng anordningen genom att vrida handspaken medurs,
- sätt in kopplingen "Oval kl" (screw/twist lock) som medföljer i

hållet på "BACK-UP", koppla fast den i selen på det sätt som beskrivs i punkt 5.2 och kontrollera att spaken inte kan öppnas,

- kontrollera att anordningen kan glida fritt i båda riktningarna om den har ställts i funktionen "FREE MODE" eller endast i en riktning och att den blockeras i motsatt riktning om anordningen har ställts i funktionen "LOCK MODE".

Varning: fäst aldrig på något sätt någon annan anordning på repet, som till exempel i fig. 11: risk för dödsolyckor!

16.4 – Exempel på korrekt / felaktig och riskfylld användning av "BACK UP"

Användning som anordning för:	Korrekt användning	Felaktig och riskfylld användning
- fallstopp ("FREE MODE" ↑↓)	Fig. 2 - 3 - 5 - 12 - 13	Fig. 4 - 11
- inställning av läge ("LOCK MODE" ↑↓)	Fig. 14 - 15	Fig. 6B - 6C - 8 - 9 - 11

17 – KONTROLLER FÖRE OCH EFTER ANVÄNDNING

Kontrollera och försäkra dig om att:

- anordningen är lämplig för avsedd användning,
- repen (Static rope lanyard): inte är förhårdnade, att det inte finns några skadade trådar på manteln, variationer på diametern, skärningar, slitage eller trasiga sömmar. Se upp med lossade eller avskurna trådar!
- metalldelarna: inte har utsatts för mekanisk skada, inte visar tecken på sprickor eller slitage. Kontrollera

framförallt att:

- punkterna där repet passerar är fria från lera, sand, osv. och att det inte finns några rester från smörjmedel,
 - spakarna och fjädrarna fungerar korrekt,
 - spaken för val av funktion fungerar på det sätt som beskrivs i punkt 5.2,
 - kopplingen fungerar korrekt, kontrollera framförallt att:
 - spaken öppnas helt när du trycker på den och att den automatiskt stängs helt när du släpper den,
 - o spärrmekanismen på spaken fungerar på det sätt som beskrivs i fig. 16.
- Avsluta kontrollerna med att utföra ett funktionstest i en fullt säker position.

Referenstext: ITALIENSKA

VYSVĚTLIVKY K PIKTOGRAMŮM - PIKTOGRAMFORKLARING - LEGENDE DER PIKTOGRAMME
ΕΠΕΞΗΓΗΣΗ ΕΙΚΟΝΟΣΥΜΒΟΛΩΝ - PICTOGRAM'S LEGEND - LEYENDA DE LOS PICTOGRAMAS -
PIKTOGRAMMIEN SELITYS - LÉGENDE DES PICTOGRAMMES - LEGENDA DEI PITTOGRAMMI
LEGENDA VAN DE PICTOGRAMMEN - LEGENDA DOS PICTOGRAMAS - SYMBOLFÖRTECKNING

n°

Číslo obrázku - Tegningens nummer - Bild Zahl - Αριθμός εικόνας - Figures number - Número figura - Kuvan numero - Numéro d'illustration - Numero figura - Afbeeldingnummer - Numer rysunku - Número da figura - Nummer figur



Nesprávné použití: může být velmi nebezpečné - Ikke korrekt brug: kan være meget farligt - Ein falscher Gebrauch kann sehr gefährlich sein - Λανθασμένη χρήση: μπορεί να είναι πολύ επικίνδυνη - Improper use may be very dangerous - Uso incorrecto: puede ser muy peligroso - Väärä käyttö: voi olla erittäin vaarallista - Un mauvais emploi peut être très dangereux - Uso scorretto può essere molto pericoloso - Niet correct gebruik: kan erg gevaarlijk zijn - Niewłaściwe użycie: może być bardzo niebezpieczne - Uso incorrecto: pode ser muito perigoso - Felaktig användning: kan vara mycket farligt



Nepoužívat nikdy tímto způsobem: hrozí smrtelné nebezpečí! - Må aldrig udføres: livsfare! - Niemals und in keinem Fall tun: Lebensgefahr! - Να μην γίνεται ποτέ: κίνδυνος θάνατος! - Never do it: risks fatal accident; - No lo haga nunca! ¡Peligro de muerte! - Kielletty toimenpide: kuoleman vaara! - A ne jamais faire, en aucun cas: Danger de mort! - Da non fare mai: pericolo di morte! - Nooit doen: levensgevaar! - Nunca fazer: perigo de morte! - Nigdy nie używać w ten sposób: zagraża śmiertelne niebezpieczeństwo - Gör aldrig så här - risk för dödsolyckor!

OK

Správné použití - Korrekt brug - Richtig Benutzug - Σωστή χρήση - Correct use - Uso correcto - Oikea käyttö - Emploi correct - Uso corretto - Correct gebruik - Właściwe użycie - Uso correcto - Korrekt användning



Nesprávné použití - Ikke korrekt brug - Ganz unrichtige Benutzung - Μη σωστή χρήση - Absolutely no correct use - Uso no correcto - Virheellinen käyttö - Emploi absolument mauvais - Uso assolutamente scorretto - Niet correct gebruik - Niewłaściwe użycie - Uso não correcto - Felaktig användning

1
OK!

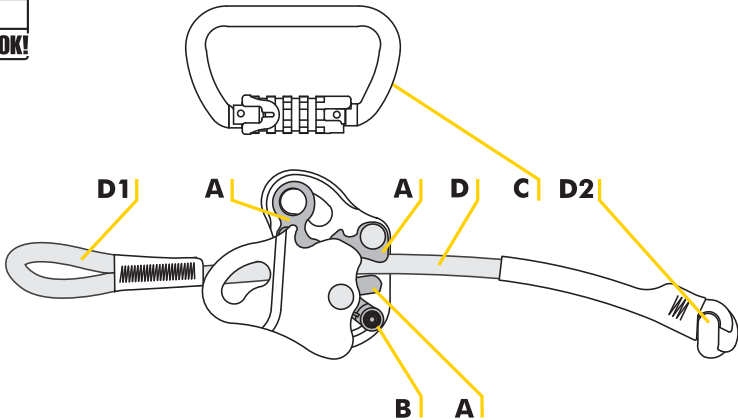

2
OK!

FREE
MODE

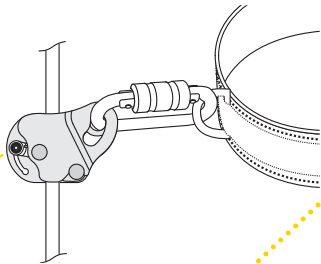

3
OK!

FREE
MODE

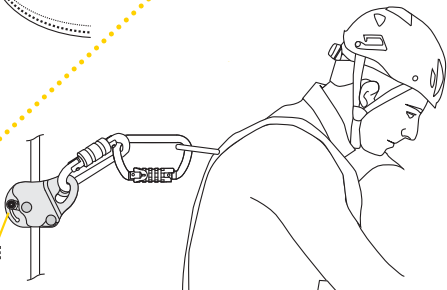



**FREE
MODE**

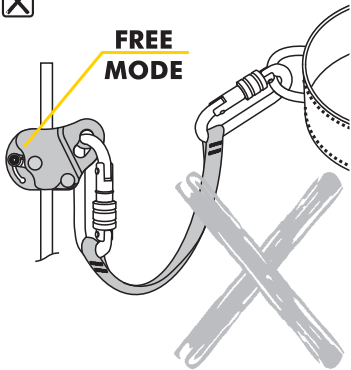

**FREE
MODE**

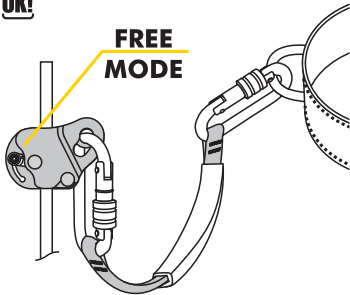

6A
OK!

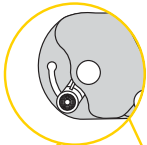

LOCK
MODE

MAX 0,5 m

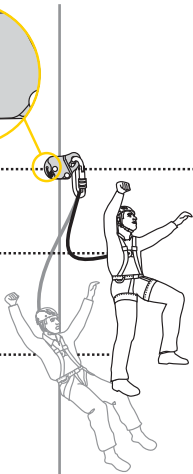

6B
!
X

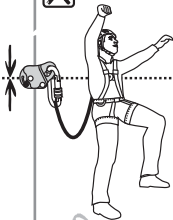

6C
X

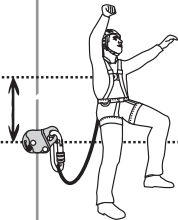

7
OK!

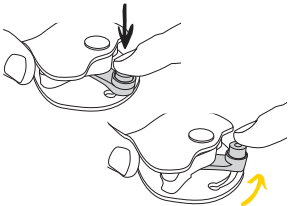

8
X

LOCK
MODE

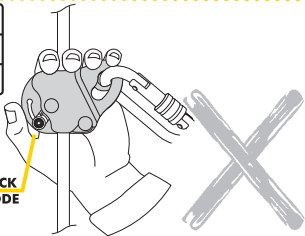

9
X

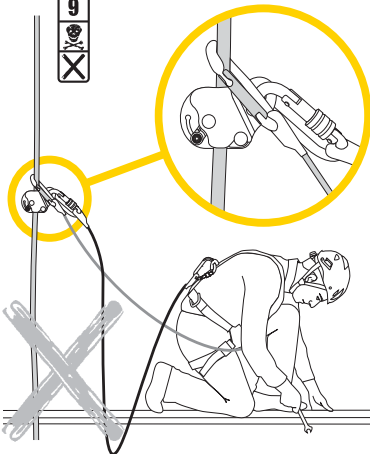

10A
OK!

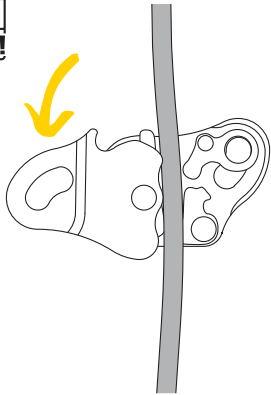

10B
OK!

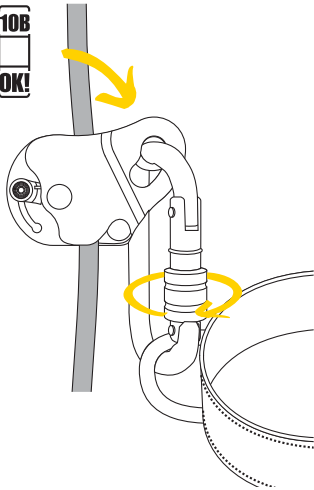

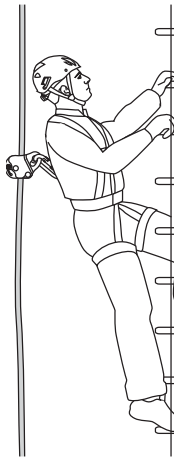
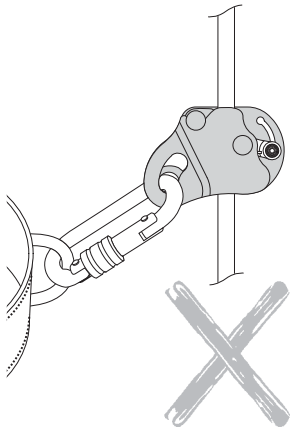

13
OK!

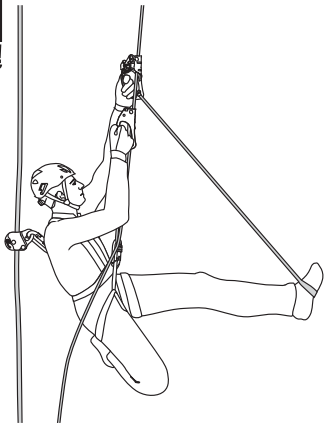

14
OK!





15
OK!



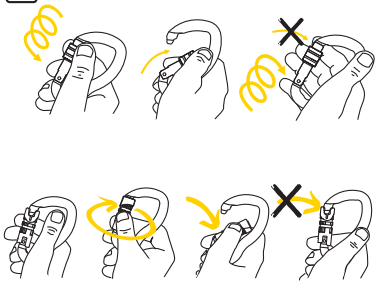



16
OK!

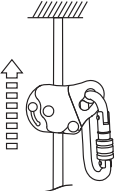

OZNAČENÍ - MÆRKNING – MARKIERUNG – ΣΗΜΑΝΣΗ - MARKING - MARCA - MERKINNÄT
 MARQUAGE - MARCATURA - MARKERING - MARCAÇÕES - MÆRKNING

	Vyhovuje – Overholder betingelserne – Kontrollergeniebis Συμμορφώνεται – Conform – Conforme – Yhdenmukainen Conforme – Conforme – Conform – Conforme – Læmpelig	89/686/EEC
0426	Instituce akreditovaná pro dohled nad výrobou - Underrettet organ med henblik på produktionsinspektion – Benannte Stelle für die Überwachung der Herstellung – Πιστοποιημένος φορέας για την επιτήρηση της παραγωγής - Notified body for production inspection - Organismo acreditado para la supervisión de la producción - Tuotannonvalvontaan osoitettu laitos - Organisme accrédité à l'inspection de la production - Organismo accreditato alla sorveglianza di produzione - Aangemelde instantie voor fabricagecontrole - Organismo certificado para controle da produção Kontrollorgan för tillverkningskontroll	ITALCERT V.le Sarca, 336 20126 Milano Italia
EN 567:97	Vyhovuje – Overholder betingelserne – Kontrollergeniebis Συμμορφώνεται – Conform – Conforme – Yhdenmukainen Conforme – Conforme – Conform – Conforme – Læmpelig	EN 567:1997
 UIAA		UIAA 126
EN 353-2: 02		EN 353-2: 2002
EN 358: 99		EN 358: 1999
EN 12841/A/B: 06		EN 12841/A: 2006 EN 12841/B: 2006











	<p>Typ lana - Rebtype - Seiltyp - Τύπος σχοινιού - Type of rope - Tipo de cuerda - Kõysityyppi - Type de corde - Tipo di corda - Type touw - Tipo de corda - Reptyp</p>	<p>EN 1891/A:1998</p>
		<p>EN 892: 2004</p>
<p>∅...</p>	<p>Průměry lana - Rebdiamter - Seildurchmesser - Διάμετρος σχοινιού - Rope diameter - Diámetros cuerda - Kõyden halkaisijat - Diamètre de la corde - Diametro corda - Touw do-orsnede - Diâmetro da corda - Repets diameter</p>	
	<p>Směr použití - Brugsretning - Anwendungsrichtung - Κατεύθυνση χρήσης - Direction of use - Dirección de uso - Käyttösuunta - Mode d'emploi - Direzione d'uso - Gebruiksrichting - Direcções de utilização - Användningsriktning</p>	

	<p>Zařízení pro jednu osobu - Udstyr til en enkelt person - Gerät für eine einzelne Person - Εξάρτημα για ένα μόνο άτομο - Device for one single person - Dispositivo por cada persona - Laite yhtä henkilöä varten - Dispositif individuel - Dispositivo per singola persona - Inrichting voor één persoon - Dispositivo de utilização individual - Anordning för en person</p>
<p>SWL ... kg</p>	<p>Používané zatížení - Brugs belastning - Gebrauchslast - Φορτίο χρήσης - Safety Working Load - Carga de uso - Käyttökuormitus - Charge d'emploi - Carico d'uso - Breukbelasting - Carga de utilização - Användningsbelastning</p>
	<p>Pokaždé si přečtěte návod a postupujte dle pokynů dodaných výrobcem - Læs og følg altid fabrikantens informationer omhyggeligt - Immer die vom Hersteller gelieferten Informationen lesen und befolgen - Διαβάζετε πάντα και τηρείτε τις πληροφορίες που παρέχονται από τον κατασκευαστή - Always read and follow the information supplied by the manufacturer - Lea siempre y siga la información facilitada por el fabricante - Lue aina valmistajan antama informaatio ja noudata sitä - Lire et suivre toujours les informations données par le fabricant - Leggere sempre e seguire le informazioni fornite dal fabbricante - Lees altijd de informatie van de fabrikant - Leia e cumpra sempre as informações fornecidas pelo fabricante - Läs alltid igenom och följ instruktionerna som fås av tillverkaren</p>

ČÍSLO VÝROBNÍ DÁVKY - BATCH-NUMMER - LOSNUMMER - ΑΡΙΘΜΟΣ ΠΑΡΤΙΔΑΣ - BATCH NUMBER - NÚMERO DE PARTIDA - ERÄNUMERO - NUMÉRO DU LOT - NUMERO DI LOTTO PARTIJ NUMMER - NÚMERO DE LOTE - PARTI NUMMER

YYYYYY ZZ XXXX	
YYYYYY	Výrobní číslo - Serienummer - Seriennr - Αριθμός σειράς - Serial no - Número de serie - Sarjanumero - Numéro de série - Numero di serie - Serienummer - Número de série - Serie nr.
ZZ	Rok výroby - Produktionsår - Herstellungsjahr - Έτος παραγωγής - Year of production - Año de producción - Valmistusvuosi - Année de production - Anno di produzione - Bouwjaar - Ano de produção - Tillverkningsår
XXXX	Pořadové číslo - Sekvensnummer - Herstellungsjahr - Αύξων αριθμός - Progressive no. - Número progresivo - Progressiivinen numero - Numéro progressif - Numero progressivo - Progressief nummer - Número progressivo - Tillverkningsnummer

KONTROLNÍ LIST - KONTROLSKEMA - KONTROLLKARTE - KAPTA ΕΛΕΓΧΩΝ - CONTROL CARD
 TARJETAS DE LOS CONTROLES - TARKASTUSKORTTI - FICHE DES CONTRÔLES - SCHEDA DEI
 CONTROLLI - CONTROLEKAART - CARTÃO DE VERIFICAÇÕES - KONTROLLKORT

1			
2			3
4			5
6			7
8	9	10	11
	 		
	 		
	 		
	 		
	 		

VYSVĚTLIVKY - FORKLARING - LEGENDE - ΕΠΕΞΗΓΗΣΗ ΕΙΚΟΝΩΝ - LEGEND - LEYENDA
 SELITYS - LÉGENDE - LEGENDA - LEGENDA - LEGENDA - TECKENFÖRKLARING

1	Polozka - Antikel - Άρθρο - Item - Artículo - Tuote - Produit - Articolo - Artikel - Artigo - Pozycja - Artikel - Artikel
2	Sériové číslo výrobku- Batch N° - Αριθμός παρτίδας - Batch N° - Batch N° - Eränumero - Batch N° - Batch N° - Batchnummer - Número de lote - Rok produkcji - Batch-nummer - Batch nummer
3	Rok výroby - Herstellungsjahr - Έτος κατασκευής - Year of production - Año de fabricación - Valmistusvuosi - An de production - Anno di fabbricazione - Bouwjaar - Numer seryjny wyrobu - Ano de construção - Tillverkningsår Fabrikationsår
4	Misto nákupu - Verkaufsstelle - Τόπος αγοράς - Place of purchase - Lugar de compra - Ostopaikka - Lieu d achat - Luogo di acquisto - Plaats van aanschaf - Local da aquisição - Data zakupu - Inköpsplats - Købssted
5	Datum nákupu - Kaufdatum - Ημερομηνία αγοράς - Date of purchase - Fecha de compra - Ostopäivämäärä - Date d achat - Data di acquisto - Datum van aanschaf - Data de aquisição - Miejsce zakupu - Inköpsdatum - Købsdato
6	Jméno uživatele - Name des Anwenders - Ονομα χρήστη - Name of the user - Nombre del usuario - Käyttäjän nimi - Nom de l utilisateur - Nome utilizzatore - Naam gebruiker - Nome do utilizador - Miejsce pierwszego użycia - Användarens namn - Brugerens navn

7	Datum prvního použití - Erstgebraucht - Ημερομηνία πρώτης χρήσης - Date of first use - Fecha de la prima utilización - Ensimmäinen käyttöpäivä - Date de le premier usage - Data di primo utilizzo - Datum van eerste gebruik - Data da primeira utilização - Nazwisko użytkownika - Datum för första användning - Dato for første brug
8	Datum kontroly - Kontrolldatum - Ημερομηνία ελέγχου - Date inspection - Fecha del control - Tarkistuspäivämäärä - Date de control - Data di controllo - Controledatum - Data de control - Data kontroli - Kontrolldatum - Kontrol dato
9	Výsledek kontrol - Kontrolresultat - Kontrollergebnis - Αποτέλεσμα ελέγχων - Result of the checks - Resultado de los controles - Tarkastusten tulos - Résultats des contrôles - Risultato dei controlli - Resultaat van de controles - Uwagi - Resultado das verificações - Result från besiktning
	Vyhovuje - Overholder betingelserne - Kontrollergebnis - Συμμορφώνεται - Conform - Conforme - Yhdenmukainen - Conforme - Conforme - Conform - Conforme - Lämplig
	Nevyhovuje - Overholder ikke betingelserne - Nicht conform - Δεν συμμορφώνεται - Not conform - No conforme - Ei yhdenmukainen - Non-conforme - Non conforme - Niet conform - Não conforme - Olämplig
10	Kommentarer - Anmerkungen - Σχόλια - Comments - Observaciones - Huomautuksia - Comments - Commenti - Opmerkingen - Comentários - Podpis - Kommentarer - poznámky
11	Podpis - Unterschrift - Υπογραφή - Signature - Firma - Allekirjoitus - Signature - Firma - Handtekening - Assinatura - Namnteckning - Underskrift



www.kong.it

Tel +39 0341 630506 - Fax +39 0341 641550

I - 23804 MONTE MARENZO (LC)

Via XXV Aprile, 4

KONG s.p.a.

BACK - UP

BACK - UP

KONG s.p.a.

Via XXV Aprile, 4

I - 23804 MONTE MARENZO (LC)

Tel +39 0341 630506 - Fax +39 0341 641550

www.kong.it

